

Európa

ÚJRA ALKOTÁSA

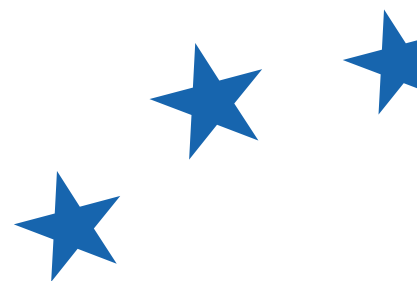

2024 MANIFESTO





2024 MANIFESTO

Tartalomjegyzék

Az elnök levele

6

A főtitkár levele

8

A kiáltvány

11

Kiemelt Intézkedésünk

19

Konvergencia és megerősítés

DEMOKRÁCIA ÉS KORMÁNYZÁS - EURÓPA, EGY GLOBÁLIS HATALOM - KONSZOLIDÁCIÓ ÉS AUTONÓMIA - A KÖZÖS KÖZJAVAK FINANSZÍROZÁSA - KOHÉZIÓ ÉS MÉLTÁNYOSSÁG - SOKSZÍNŰSÉG ÉS BEFOGADÁS - AZ EURÓÖVEZET REFORMJA

a)

23

Globális reneszánsz

MIGRÁCIÓS ÁRAMLÁSOK - ZÖLD ÉS KÉK VEZETŐ SZEREP - MEGERŐSÍTETT EGÉSZSÉGÜGY - ÉLELMISZER-ÖNRENDELKEZÉS - DIGITÁLIS FORRADALOM - 450 MILLIÓ FOGYASZTÓ

b)

47

Sokoldalú harmónia

MÉLTÁNYOS NÖVEKEDÉS - AZ IFJÚSÁG JÖVŐJE - MINŐSÉGI OKTATÁS MINDENKINEK - KULTURÁLIS GAZDAGSÁG ÉS SOKSZÍNŰSÉG - MÉDIA ÉS PLURALIZMUS - SPORT ÉS ETIKA

c)

71

Dinamikus régiók

RÉGIÓK A FEJLŐDÉS KÖZÉPPONTJÁBAN - A LEGKÜLSŐ RÉGIÓK FELLENDÍTÉSE

d)

89

François Bayrou



A világ fordulóponthoz érkezett. A hidegháború vége óta soha nem tűnt a jövő ennyire sötétnek és veszélyesnek. A háború visszatért kontinensünkre, a világ nagyhatalmai a technológiát és az egész gazdaságot irányítani akarják, az éghajlatváltozás katasztrofális hatásai nyilvánvalóak, a globális rendet egyre növekvő veszélyek sújtják. A politikai integrációba bekapcsolódó európai középhatalmak szoros szövetsége jelenti az egyetlen hatékony védelmet polgártársainknak és a jövő nemzedékeinek.

Az Európai Unió tégláról téglára épült fel a második világháború romjaiból, amely olyan szörnyű és olyan katasztrofális volt, amelyre a korábbi évszázadokban és évezredekben nem volt példa, hogy kontinensünk szinte képtelen volt újraéledni.

Az erős úttörő szellemek – Jean Monnet, Robert Schuman, Alcide De Gasperi, Konrad Adenauer, Paul-Henri Spaak és újabban Altiero Spinelli, Jacques Delors és Bronislaw Geremek – összehozták Európa népeit, mert meg voltak győződve arról, hogy egymás segítése, a szolidaritás és a közös érdekek tudnak győzedelmeskedni a régi viszályok felett. Mi vagyunk az örököseik, és védenünk kell ezt az örökséget. A holnap Európájának alakításakor kötelességünk, hogy ugyanezt a történelmi érzéket mutassuk fel.

Demokráciáink szerkezetét egy sor erőszakos felfordulás kérdőjelezi meg. Oroszország Ukrajna elleni háborúja a történelem elleni bűncselekmény. Vlagyimir Putyin Ukrajna leigázásának vágyától vezérelve megdöntött egy tabut, és vállalta a pusztítás értelmetlen kockázatát azzal, hogy megsérti a nemzetközi jog alapkövét és az EU egyik alapelvét: a nemzeti határok sérthetlenségét. Uralma a legcinikusabb diktatúra minden jegyével rendelkezik, hiszen mindenkire lesújt, aki szembeáll vele. Az október 7-i nem kevésbé cinikus terrortámadás elkövetésével a Hamásznak sikerült felgyújtania a Közel-Keletet, amely jelentős embervesztéssel és súlyos következményekkel járt a nemzetközi biztonságra nézve. Kínában a demográfiai összeomlást ürügyként használják fel a gazdasági, technológiai és kereskedelmi túlterjeszkedésre, valamint a Tajvanra irányuló imperialista fenyegetésekre. Az Egyesült Államok a közvélemény egyik oldalát a másikkal szembeállító megosztottságba zárva azzal fenyeget, hogy visszatér a brutális technológiai uralomhoz, és hátat



fordít szövetségeseinek, különösen, az európaiaknak. A demokráciát világszerte támadások érik, miközben a tekintélyelvűséggel és a populizmussal ássák alá.

Ez az új korszak hatással van az európai társadalomra. Az ebből fakadó inflációs válság destabilizálja az amúgy is meggyengült társadalmi egyensúlyt. A szélsőjobb sok országban a hatalom küszöbén áll, és tovább táplálja legsötétebb félelmeinket. A hagyományos pártok szétesnek, a populizmus sötét felhői pedig a képviseleti válságba került demokráciákat fenyegetik.

Pártunk húsz évvel ezelőtti megalakulása óta a kihívások listája tovább bővült. És mégis mindig pragmatikusak voltunk gondolkodásmódunk adaptálásában. Levontuk a tanulságokat a globális pénzügyi válságból, amely olyan drámai hatással volt oly sok polgárra, és rávilágított Európa növekvő gazdasági egyenlőtlenségére. Hasonlóképpen tanultunk a járványból és a határainkkal kapcsolatos vitákból. Ezek a kihívások olyan gyengeségeket tártak fel, mint például általunk nem ellenőrizhető gyártóközpontoktól való veszélyes függőségünk.

2024 tehát sorsdöntő év lesz. Most először nem védekezésből indulunk az európai választásokon. Senki sem állíthatja meggyőzően, hogy az Európai Unió szerepe abban, hogy megvédje azt, akik vagyunk, és amit nagyra tartunk, nem lenne abszolút létfontosságú.

A 2024-es európai választások előestéjén újól meg kell erősítenünk az európai politikai integráció döntő fontosságát. Európa újra feltalálása fáradságos feladat, amely megingathatatlan akaratot igényel, és ez a mi legfőbb tulajdonságunk. Európa jövőjét úgy kell alakítanunk, hogy az igazságosság, az egység és a közös értékek tükröződjenek.

Mi, demokraták, eltökéltek vagyunk abban, hogy az összes európai polgárral folytatott párbeszédnek keresztül elősegítsük a befogadást, a szolidaritást és a jólétet. Az ő aggodalmaik állnak majd politikáink középpontjában, mert hatalmon lévő partnerként tekintünk rájuk. Humanista, mélyen Európa-párti hangunknak el kell érnie mindazokat, akik osztják demokratikus értékeinket: a jogállamiságot, az alapvető jogok tiszteletben tartását, az identitást és a sokszínűséget, a társadalmi haladás, a befogadás, valamint a régiók, népek és nemzedékek közötti szolidaritás előmozdítását.

Egy család vagyunk. Rómától Rotterdamig, Brnotól Bilbaóig, Ljubljanától Larnakáig, Velencétől Vilniusig, Madeirától Münchenig, és Strasbourgától Santa Cruz de Teneriféig mindannyiunkat az értelem és a hit vezérel egy olyan Európai Unió felépítésében, amelynek léte és értékei most veszélyben vannak. Tudjuk jól, hogy Európa csak akkor maradhat fenn és virágzik, ha „egység a sokféleségben”. Európának még a határain túl is a béke és az elszántság világító tornyává kell válnia ebben a zavaros világban.

Sandro Gozi

Néhány szóban bemutatjuk a jelen Kiáltvány módszertanát, amelynek egyik egészségügyi javaslatát a kiváló orvos és tiszteletnek örvendő politikus, a 2023. augusztus 9-én elhunyt néhai kollégánk, Véronique Trillet-Lenoir emlékének ajánljuk.

Azt szerettük volna, hogy a jelen Kiáltvány a lehető legdidaktikusabb legyen, hogy az olvasó az érdeklődési köreitől függően a magáénak érezhesse az elgondolásainkat, és a szövegben előrehaladva jobban megismerhessen minket, és megérthesse a filozófiánkat.

De mielőtt továbbmennénk, szeretném kifejezni őszinte hálámat valamennyi kollégánk, a munkacsoportok és a tagok felé az elkötelezettségükért és e kezdeménnyel szembeni elhivatottságukért. Értékes hozzájárulásuk nélkül ez a folyamat nem lett volna megvalósítható.

Tehát hogyan is képzeltük el ezt a Kiáltványt? A jobb átláthatóság érdekében két különálló elemből áll:

- **A POLITIKAI KIÁLTVÁNYBÓL, amely felvázolja az általános keretet, és ismerteti mozgalmunk elveit és értékeit,**
- **A PRIORITÁST ÉLVEZŐ (KONKRÉT) INTÉZKEDÉSEK, amelyek részletezik a meghozandó konkrét intézkedéseket.**

Ennek megfelelően a következő oldalakon látni fogják, hogy a 21 témakör mindegyike, amelyekről hamarosan beszélni fogok, kétoldalas formában kerül bemutatásra.

- **A bal oldal globálisan összefoglalja az adott témakör politikai üzenetét.**

- **A jobb oldal bemutatja a prioritást élvező intézkedéseket.**

Amint láthatja, minden javasolt cselekvés (jobb oldali oldal) cselekvő ígérellel kezdődik, hogy az olvasó fejében azt a gondolatot keltse, hogy elindultunk, és hogy megvan az akaratunk a továbblépésre.

az elérésére, hogy strukturáljuk a beszédünket, és biztosítsuk, hogy mindenki ugyanazt a nyelvet használja.

Mindegyik munkacsoport egy vagy több választott tag irányítása mellett alapos elemzésnek vetette alá a területére jellemző problémákat és lehetőségeket, és konkrét javaslatokat tett ezek megoldására.

Az összes elvégzett munka aprólékos áttekintése után 4 fejezetet határoztunk meg:

Konvergencia És Megerősítés - Globális Újjászületés - Többtényezős Harmónia - Dinamikus Területek

és 21 fő témakört azonosítottunk:

Demokrácia és Kormányzás - Európa Mint Világhatalom - Konszolidáció és Autonomia - Közös Közjavak Finanszírozása - Kohézió és Méltányosság - Sokféleség és Befogadás - Az Euroövezet Reformja - Migrációs Áramlások - Zöld és Kék Vezető Szerep - Megerősített Egészségügy - Élelmiszer-Önrendelkezés - Digitális Forradalom - 450 Millió Fogyasztó - Méltányos Növekedés - Az Ifjúság Jövője - Színvonalas Oktatás Mindenkinél - Kulturális Gazdagság és Sokféleség - Média és Pluralizmus - Sport és Etika - Régiók a Fejlődés Központjában - A Tengerentúli Területek Fellendítése

Ezek a kategóriák lehetővé tették számunkra az összes javaslat osztályozását és csoportosítását, helytállóságuk, megvalósíthatóságuk és hatásuk figyelembe vételével. Az ismétlődő és hasonló javaslatokat beazonosítottuk, és a legmegfelelőbb témakörökbe csoportosítottuk. Ezt követően az összes javaslatot egy rangsorlási folyamatnak vetettük alá, amelynek nyomán 300 javaslatot tartottunk meg.



/300 KIEMELT IN-
TEZKEDÉSEINK
2024-RE



Kiáltvány



Egy erős és tetteiben egységes Európáért

Demokráciánk középpontjában egy alapvető akaratnyilvánítási forma áll: a szavazás. 2024. június 6 és 9 között, az európai parlamenti választások alkalmával lehetőségünk nyílik arra, hogy eleget tegyünk ennek a polgári kötelességünknek: szavazhatunk.

Mindez miért bír alapvető fontossággal?

Először is azért, mert az európai képviselőink megválasztása egy olyan egyedi lehetőség, ami megkülönböztet minket a világ többi részétől. A közvetlen és általános választójognak köszönhetően aktív szerepet vállalhatunk egy kontinentális parlament megválasztásában.

Másrésről, egy nemzetek felett álló parlament megválasztása hatalmat ad minden európai polgár kezébe.

Mozgalmunk, amely tisztában van az Önök szavazatának fontosságával és jelentős hatásával, világos kiáltványt kínál Önöknek, amelyben ismertetjük elképzeléseinket, prioritásainkat és intézkedéseinket a demokratikus véleménynyilvánítás, a polgárok képviselete és a politikai eszmék európai szintű terjesztése érdekében.

Célunk egy elkötelezettebb, befogadóbb és virágzóbb Európa megteremtése, ahol döntéseink középpontjában a polgárok állnak. A nagy társadalmi változásoknak ebben a szakaszában a demokráciánknak következetesen tartania kell magát az elképzelésekhez. Ennélfogva egy olyan Európát szeretnénk létrehozni, ahol a polgárok a politikai élet aktív partnerei. Elkötelezettek vagyunk amellett, hogy az európai intézményeket közelebb hozzuk az emberekhez, és azért kampányolunk, hogy az emberek ugyanúgy megválaszthassák az Európai Unió valódi elnökét, ahogyan polgármestert választanak; hogy közvetlenül szavazhassanak az európai politikai mozgalmakra, ugyanúgy, ahogyan azt helyi és nemzeti szinten teszik. Ennélfogva az új transznacionális politika kérdése elkerülhetetlen. Meglátásunk szerint alapvető fontosságú a nemzeti határok átlépése az európai parlamenti képviselőink kiválasztásához. Az európai parlamenti választások alkalmával





a 27 nemzeti vita helyett egy, valóban európai vitát és politikát kell előnyben részesítenünk. Ez lehetővé tenné számunkra, hogy közösen reagálhassunk az előttünk álló nagy kihívásokra, kollektív döntéseket hozhassunk, valamint nagyobb legitimitással és hatékonysággal alakíthassuk a jövőnket.

Szilárd meggyőződésünk, hogy minden egyén önmagában értéket képvisel, bárhol is legyen. Arra törekszünk, hogy meggyőzzünk mindenkit, aki egy humanistább, erősebb, uralkodóbb és demokratikusabb Európát szeretne, és mindenkit, aki szeretne megszabadulni attól a megosztottságtól, töredezettségtől és szakadékoktól, amelyeket a populisták és nacionalisták egyre csak táplálnak európai értékeink szétzúzása érdekében.

Az általunk elképzelt Európai Unió egy olyan hely, ahol mindenki kifejezésre juttathatja a képességeit és teljes mértékben megélheti európai polgárságát, nemtől, szexuális irányultságtól, nemi identitástól vagy a nemi identitás kifejezésre juttatásától, életkortól és generációtól, társadalmi származástól, etnikai hovatartozástól és nemzetiségtől, vallási meggyőződéstől vagy hittől, fizikai és szellemi képességektől függetlenül.

Az évtizedek során az Európai Unióban jelentős előrelépések történtek a nők és férfiak közötti egyenlőség tekintetében, ez azonban még nem valósul meg teljesen, és még hosszú út áll előttünk ezen a téren. Gondoskodnunk kell róla, hogy a nők és férfiak közötti teljes és lényegi egyenlőség a lehető leghamarabb megvalósuljon az élet minden területén. Fel kell számol-

nunk továbbá a nemi alapú erőszakot, ami továbbra is komoly probléma Európában.

A sokféleségről általunk alkotott kép nem korlátozódik a diszkrimináció elleni harcra: egy olyan társadalom létrehozásáért küzdünk, amelyben a különbséget nem csak hogy elfogadják, de meg is ünneplik. Az egyetemes emberi jogok elismerése és tiszteletben tartása európai kultúránk szerves részét képezi, és mindent meg fogunk tenni annak érdekében, hogy elhárítsunk minden akadályt a teljes mértékben befogadó társadalom létrehozása elől.

Ahogy azt láthatják, mozgalmunk szeretné megerősíteni azt a fajta megoldás alapú Európát, amely konkrét válaszokkal szolgál, és számos lehetőséget kínál régióink és azok polgárai számára.

Ugyanakkor az Újítsuk meg Európát nem várta meg ezt a határidőt, hogy cselekedjen. 2019 óta politikai csoportunk megkerülhetetlen szereplővé vált az Európai Parlamentben. Kollektív tudásunknak és szövetségeinknek köszönhetően Emmanuel Macron vezetése alatt valóra váltottuk az ígéreteinket a dinamikus és erős Európa alapjainak felélénkítését illetően, miközben prioritásként kezeltük a konkrét és pragmatikus fellépést.

Büszkéek vagyunk azokra a kézzel fogható eredményekre, amelyeket ebben a ciklusban értünk el. Bár a társadalmunk alapjai feltártak bizonyos gyengeségeket, és rávilágítottak a szabad kereskedelemmel, a kölcsönösség nélküli nyitottsággal és a főbb kereskedelmi kérdésekkel kapcsolatos bizonyos naivitással kapcsolatos régi feltételezések korlátaira, néhány nagyon jelen-



Egy elkötelezettebb, befogadóbb és virágzóbb Európát szeretnénk, ahol a polgárok állnak a döntéshozatal közép-pontjában. Az önkormányzat-tól az Európai Unióig.

“

Alakítsunk együtt egy jobb jövőt, ahol a szabadság, a demokrácia, az egyenlőség és a szolidaritás értékei teljes mértékben megvalósulnak.

tős előrelépés is a mi érdemünk lesz. Ezek közé tartozik a jogállamisággal kapcsolatos új feltételrendszer, amely megakadályozza a forrásokhoz való hozzáférést mindazok számára, akik nem tartják tiszteletben az európai értékeket. Emellett olyan kulcsfontosságú kezdeményezéseket támogattunk, mint az Európai Zöld Megállapodás, a digitális szolgáltatásokra és piacra vonatkozó új jogszabályok, a Covid-19 elleni oltóanyagok, a helyreállítási csomag, a migrációs és menekültügyi paktum, a páneurópai listák bevezetése vagy az Európa jövőjéről szóló konferencia megtartása. Ez utóbbi, premiernek számított Európa történetében, kontinentális szinten lehetővé téve a közvetlen polgári részvételt.

Szilárdan hiszünk abban, hogy az európai szuverenitás és a stratégiai autonómia alapvető fontosságú szabadságjogaink megőrzéséhez, és itt az ideje, hogy világosan meghatározzuk az Európára vonatkozó elképzeléseinket.

Célunk, hogy egy olyan kontinentális stratégiáért küzdjünk, amely megfelel az új kihívásoknak és az új elvárásoknak. Az Európában együtt élni alapelvünk mentén kell haladnunk, miközben biztosítjuk kontinensünk biztonságát, fejlődését és együttműködését.

Ennek szellemében támogatjuk az európai politikai közösségre tett javaslatot. Ennek a közös-

ségnek az lesz a feladata, hogy megerősítse a kapcsolatot az Európai Unió tagállamai, a csatlakozási folyamatot megkezdő tagjelölt országok és azon európai országok között, akik nem kívánnak az Unió tagjaivá válni. Alapvető fontosságú tehát a fellépések koherenciájának biztosítása és az egyazon közösséghez tartozás érzésének előmozdítása ebben az új kontinentális együttműködési és biztonsági felépítésben.

Ebben az összefüggésben nyilvánvaló, hogy az Európai Unió jelenlegi intézményi felépítésével nem áll készen arra, hogy ismét geopolitikai szerepet töltsön be, vagy új tagokkal bővüljön. E kihívások leküzdéséhez őszinte és tabuk nélküli elengedhetetlen reformokra van szükség.

Át kell szerveznünk az európai kontinenst, és csak a legfőbb reformokat említve létre kell hoznunk egy védelmi és egy energiauniót, a vétőjog eltörlésével, a politikai unió felgyorsítását kívánó népek és államok kezdeményezéseinek megkönnyítésével, új saját források létrehozásával és az Európai Parlament megerősítésével a biztosok számának csökkentése mellett. Nélkülözhetetlen a szerződések felülvizsgálata, ezeknek az alapvető változásoknak a végrehajtása és a kontinentális egyesülés előmozdítása érdekében. Olyan szuverén Európára kell törekednünk, amely lehetővé fogja tenni, hogy valóban ismét a saját kezünkbe kerüljön a sorsunk.

Az Európai Uniót azért hozták létre, hogy megerősítse a különböző, helyi, nemzeti vagy nemzeteken felüli kormányzati szinteket, ne pedig gyengítse őket. Mozgalmunk olyan megközelítést fog alkalmazni, amelyben a város erősíti a régiót, amely a maga során erősíti a nemzetet és tágabb értelemben az Európai Uniót, ez pedig fordítva is igaz. A cél a felfelé és lefelé irányuló együttműködés egyidejű elősegítése a kormányzatok és a demokrácia különböző szintjei között, ezzel szilárdabb és hatékonyabb struktúrát létrehozva. A fiatalok és az idősebbek közötti valódi szolidaritás érdekében a különböző generációk közötti együttműködés új stratégiáját is támogatni fogjuk.

Amikor Európáról beszélünk, elkötelezettségünk a kontinensről természetesen kiterjed az óceánokra és a legkülső régiókra is. Eltökélt szándékunk, hogy a legkülső régiókat is figyelmünk középpontjába állítsuk, és megadjuk számukra azt az elismerést, amit megoldásokat

kínáló és geopolitikai szempontból stratégiai fontosságú területekként megérdemelnék. Ezek a régiók teljes mértékben az Európai Unió részei, és azt akarjuk, hogy ezt még erőteljesebben és sürgetőbben érezzék.

Célunk, hogy Európát a kiemelkedő teljesítmény és az innováció bástyájává tegyük, hangsúlyt fektetve polgártársaink jólétére és ígéretes jövőt építve az elkövetkező generációk számára. Ezért arra törekszünk, hogy megerősítsük a polgárok védelmét, visszaszerezzük sorsunk irányítását, teljesen kiaknázzuk a mesterséges intelligenciában rejlő potenciált, megerősítsük a közös védelempolitikát, felelős módon kezeljük a migráció jelentette kihívást és átgondolt módon védjük az éghajlatot.

A zöld átállásnak pragmatikusnak és befogadónak kell lennie, a folyamatot a technológiának kell vezérelnie, távol kell tartani az ideológiai dogmáktól, és semmilyen esetben nem büntetheti a családokat, a primer szektorban tevékenykedő vállalkozásokat és szakembereket, a mezőgazdasági termelőket és a halászokat. Ezt az átmenetet az Európai Uniónak kell a kezébe vennie. Ez az európai költségvetések reformját és új pénzügyi források, például egy határ menti szén-dioxid-adó létrehozását jelenti. Célunk a megújuló energiák fejlesztésének előmozdítása pénzügyi ösztönzőkkel, amelyekkel a zöld és kék gazdaságra való áttérést ösztönözzük. Aktívan támogatni fogjuk a tiszta technológiák fejlesztésével foglalkozó vállalkozásokat, és folytatni fogjuk a kis- és középvállalkozások érdekében tett erőfeszítéseinket.

Mozgalmunk számára a digitális, zöld és kék átállás a XXI. századi Európa alappillérei, mint

“

Az európaiak együttélésének elve kell, hogy vezéreljen bennünket, miközben biztosítjuk kontinensünk biztonságát, fejlődését és együttműködését.

ahogy a múltban a szén és az acél volt. Proaktív megközelítésünk egy ellenálló, virágzó és a környezetével harmóniában létező Európa megteremtése felé terel minket. A szén-dioxid-kibocsátás csökkentését, a megújuló energiák előmozdítását és a tisztább közlekedési módok igénybevételének ösztönzését célzó kiegyensúlyozott és pragmatikus politikákat fogunk támogatni.

Meggyőződésünk, hogy az innováció és a kutatás kulcsszerepet fognak játszani Európa növekedésében és versenyképességében, jelentős összegeket fogunk befektetni a csúcstechnológiákba, valamennyi generáció szükségleteinek figyelembe vételével.

Mozgalmunk meglátásában a mesterséges intelligencia egy lehetőség az emberiség számára, és megbízunk benne. Ezen a területen elősegítjük a vállalkozások és az alkotók szabadságát, mert ezzel előrelépések érhetők el a munkahelyteremtésben, és megkönnyíthető a gyermekek és diákok, valamint a szülők és nagyszülők élete. A mesterséges intelligenciának köszönhetően egy új stratégiát szeretnénk előmozdítani a generációk között. A mesterséges intelligencia lesz a jövő kulcsa, és alapvető fontosságú, hogy ezen a területen ledolgozzuk a hátrányunkat Kínával és az Egyesült Államokkal szemben. Erre az átalakulásra a társadalmi modellünk középpontjában álló alapelvek és szabadságjogok teljes tiszteletben tartása mellett fog sor kerülni. Nemzetközi szinten elkötelezték vagyunk a mesterséges intelligencia új irányításának kidolgozására az Egyesült Nemzetekkel. Az innovációnak azonban nem szabad háttérbe szorítania a kultúrát. Ellenkezőleg, a kultúra számára ugyanazokat az erőforrásokat kell biztosítani mint a biztonságunknak. Szilárd meggyőződésünk, hogy a veszélyeztetett demokrácia kulturálisan elszegényedett demokrácia.. Ezért arra törekszünk, hogy minden egyes euró, amit a biztonságra költünk, legyen egy másik euró amit viszont a kultúrára.

A kultúra a legjobb eszköze annak, hogy biztosítsuk a fiatalság jövőjét és gátat szabjunk a nacionalista és populista ideológiáknak. Ez a múltban is így volt, a jelenre is érvényes, és a jövőben is mindig így lesz. Elismerjük, hogy társadalomként a kultúra kulcsszerepet játszik az értékeink és identitásunk megőrzésében.

Intézkedéseink a figyelmünk középpontjába





A sokszínűség nem csupán a megkülönböztetés elleni küzdelemről szól: olyan társadalomért küzdünk, ahol a másságot nem csak elfogadják, hanem ünneplik is.

helyezik a polgártársainkat. Szilárd elkötelezettségünk a polgárok mindennapi életének garantálását és javítását célzó kezdeményezéseink folytatása és fokozása. Ez kiterjed a fogyasztók védelmének megerősítésére és a társadalmi, generációs és területi egyenlőtlenségek csökkentésére is. Mozgalmunk határozottan fellép a programozott elavulás elleni küzdelemre irányuló politikáért és szabályozásokért, valamint a termelők és fogyasztók számára igazságosabb, fenntarthatóbb egységes piacért.

Meggyőződésünk középpontjában az emberek és a területek bevonásának szükségessége áll. Az európai intézmények tekintetében csökkenteni fogjuk a valóság és a nyilvánosság által alkotott kép között fennálló különbséget. Ezt szem előtt tartva nagy figyelmet fogunk fordítani a városi és vidéki dinamikára, egészen a legkonkrétabb részletekig.

Így végre elismerik a polgármesterek döntő szerepét, mint az európai politikánk főszereplőit. A polgárokhoz való közelségüknek és a helyi igények ismeretének köszönhetően felbecsülhetetlen befolyással bírnak a jövőképünk megvalósítására. A polgárok bevonásával, a területi sajátosságok kiemelésével és a településvezető hatáskörének kiaknázásával egy demokratikusabb, részvételen alapuló és az egyének által megélt valósággal szorosabb kapcsolatban lévő Európát fogunk építeni.

Olyan Európára törekszünk, amely a maga sokféleségében segíti elő a harmonikus együttélést. Az egymást követő migrációs válságok rávilágítottak az egységes megközelítés szükségességére. Ezért egy emberséges és méltányos menekültügyi és migrációs politikát fogunk kidolgozni, amely tiszteletben tartja az egyének alapvető jogait, miközben szavatolja a biztonságot és a bevándorlók sikeres integrációját. Figyelmünket a tagállamok közötti szolidaritásra alapuló migrációs politikára és a kényszermigráció kiváltó okainak kezelését célzó kezdeményezések támogatására fogjuk fordítani. Emellett a gazdasági és éghajlatváltozás által előidézett migráció jelentette kihívások kezelésére irányuló közös szabályok kidolgozására fogunk törekedni. Elismerve, hogy sürgős intézkedésekre van szükség annak érdekében, hogy a kiterjedt tengeri határok őrizetét ne csak a déli tagállamok lássák el, aktívan támogatni fogjuk egy új partnerség kialakítását az európai és az afrikai országok között, ami 2022 februárjában vette kezdetét a Tanács francia elnökségének ideje alatt, és ami alapvető fontosságú egy növekvő népességű kontinens fejlődéséhez.

Azzal, hogy Afrikát barátként és partnerként támogatjuk, az a célunk, hogy jobban kordában tart-suk polgárainak Európába történő kiáramlását. A jövőkép megvalósítása érdekében mobilizálni fogjuk a két kontinens civil társadalmát és fiatalságát. Meggyőződésünk, hogy a diaszpórák jelentik azt a megújuló energiaforrást, amely biztosítani fogja ennek az új közös növekedési és jóléti





A Szerződés felülvizsgálatának lehetővé kell tennie számunkra, hogy egy szuverén Európára törekedjünk, hogy visszanyerjük sorsunk irányítását.

stratégiának a lendületét.

A sikeres integrációhoz olyan európai politikákra van szükség, amelyek minden szakaszba bevonják a városokat és a régiókat. A polgárok integrálása helyi szinten történik, és a legtöbb szolgáltatást, amelyre szükségük van, például az egészségügyi és oktatási szolgáltatásokat a régiók biztosítják. A foglalkoztatási és integrációs lehetőségeket szintén regionális szinten ismerik a legjobban, csakúgy mint ezeknek az igényeknek és az aktív foglalkoztatási politikáknak az összhangját. Számos régió is aktív az

együttműködés tekintetében. Ezeknek az ismereteknek a figyelmen kívül hagyása elemberteleníti az európai bevándorlási politikákat.

Eltökélt szándékunk egy erős Európa létrehozása, mert tudjuk, hogy egy erős Európa egyben egységes és a nemzetközi porondon befolyással bíró Európát jelent. Ebben a korban, amikor a Kínához és Oroszországhoz hasonló új birodalmak kialakulásának lehetünk szemtanúi, figyelmünket a tagállamok közötti integráció megerősítésére fordítjuk a biztonság, védelem és külpolitika területén.

Támogatni fogjuk az olyan országcsoportok kezdeményezéseit, amelyeknek megvan az akarata és a képessége arra, hogy nagyobb mértékű és gyorsabb előrehaladást érjenek el az integrációban a védelem és a biztonság területén. Ez magában foglalja a valódi európai haderő létrehozásának támogatását, amely képes lesz hatékonyan megbirkózni a biztonsági krízisekkel és fenyegetésekkel, valamint az új hibrid fenyegetésekkel.

A stratégiai autonómia kulcsfontosságú ahhoz, hogy képesek legyünk egy valódi európai pillér létrehozására a NATO keretén belül, és megerősítsük szövetségünket az Egyesült Államokkal. Európaiak és amerikaiak közösen egy új szövetség előmozdítására törekszünk a globális demokrácia érdekében.

Ellentétben a nacionalista pártokkal, amelyek saját és választási érdekeiket tartják szem előtt, Európán kívüli hatalmakkal lépnek szövetségre, manipulálják a médiát, és zavart okoznak a demokráciák működésében, mi elköteleztünk vagyunk az iránt, hogy konkrét lépéseket tegyünk az autonómiánk és kollektív biztonságunk érdekében, a világ összes többi demokráciájával partnerségben.

Természetesen tervünk kulcsfontosságú eleme az egészség. Ezért mozgalmunk elismeri az autonómia létfontosságú jelentőségét az egészségügyben, és azt javasolja, hogy erősítsük meg Európa cselekvési képességét, és helyezzük át a gyógyszerek és orvosi berendezések gyártását az Unión belülre.

A stratégiai termékek értékláncának teljes lefedettségét biztosítva ez az intézkedés megerősíti azon képességünket, hogy kielégítsük polgáraink egészségügyi szükségleteit, miközben csökkenti a külső forrásoktól való függőségünket. Ezzel garantálható a megfelelő mennyiségű gyógyszer és orvostechikai felszerelés rendelkezésre állása, ami növelni fogja az ellenálló képességünket az egészségügyi válsághelyzetek alkalmával. Ezzel egy időben új közös standardokat alkalmazva és megosztva az adatokat az orvosokkal és az egészségügyi szakemberekkel, a technológiai fejlődést

a polgárok szolgálatába állíthatjuk, miközben nagy európai kutatóközpontokat hozunk létre.

Minden lehetőséget meg szeretnénk adni a fiataloknak arra, hogy sikeresek legyenek, és ki tudják aknázni a bennük rejlő lehetőségeket, anélkül hogy társadalmi, gazdasági vagy földrajzi akadályokba ütköznenek. Az Európai Uniónak ehhez konkrét és hatékony ifjúságpolitikára van szüksége, amely képes biztosítani mindazokat az eszközöket, amelyekre a fiataloknak szükségük van.

Néhány hónappal e jelentős szavazás előtt, amit az európai parlamenti választások jelentenek, bátran kijelenthetjük, hogy egy olyan Európát szeretnénk, ahol a viták a polgárok érdekeit szolgálják. Mindig határozottan védjük és védeni fogjuk a humanista európai társadalomra irányuló valódi projektet.

Európa megsokszorozza az emberek, különösen a legsérülékenyebbek lehetőségeit és jogait, és nagyobb védelmet biztosít számukra.

Elérkezett tehát az idő, hogy új lendületet adjunk az európai politikának, és újraértelmezzük önmagunkat.

Egy jobb és ellenállóbb jövő építése érdekében innovatív megoldásokat kínálunk, hogy folytathassuk Európa 2019-ben megkezdett átalakítását, és korrigáljuk azokat a hiányosságokat, amelyek megrengethetik az alapjainkat. Meggyőződésünk, hogy az Európa-párti központi erők egyre inkább az európai újjáéledés motorjává fognak válni.

Felszólítunk minden európaikat, hogy csatlakozzon hozzánk az erős és egységes Európa megteremtését célzó közös küldetésünkben. Együtt jobbak tehetjük a jövőt, hogy a szabadság, a demokrácia, az egyenlőség és a szolidaritás értékei teljes mértékben megvalósuljanak.

A világ változik. A határok bizonytalanok. Az országok feszültté és széttöredezetté válnak. A tektonikus lemezekhez hasonlóan egymáshoz súrlódnak. De energiáink egyesítésével egy erő-

sebb, demokratikusabb és haladóbb szellemű Európát építhetünk, amely készen áll arra, hogy szembenézzen a XXI. század kihívásaival.

A globális kihívások óriási méreteket öltöttek, és nem fogjuk hagyni, hogy a gyűlölet elvakítson minket. Ezért összeszorult szívvel gondolunk az „izraeli szeptember 11-ére”.

Ami 2023. október 7-én Izraelben történt, az nem egy szörnyű háborús cselekmény vagy a területi vagy nacionalista követelések megnyilvánulása. Nem, ez a Gázai övezetből kiszabdult förtelmes szörnyeteg szintiszta gyűlölete. A szörnyeteg neve: Hamász.

Egyesek próbálják megmagyarázni a megmagyarázhatatlant, de az Európai Demokrata Pártnál tudjuk, hogy a hallgatás mindig a legrosszabb. Elrejtí az igazságot, és beárnyékolja a valóságot.

A valóságban nem lesz tartós béke mindaddig, amíg nem ismerik el a palesztin nép törvényes jogát arra, hogy saját területtel és állammal rendelkezzen. Akkor sem lesz tartós béke, ha a palesztin nép és a palesztin hatóság nem ismeri el Izrael államot és annak biztonságát.

A béke az emberek közötti egyetlen kötelék. A béke a nélkülözhetetlen kapocs ahhoz, hogy közösen képesek legyünk megbirkózni a globális kihívásokkal.

Továbbra is fáradhatatlanul küzdeni fogunk a békéért. Ez a mi kötelezettségvállalásunk és kötelességünk az emberiséggel szemben. A kihívások előttünk állnak.

Az európai demokraták meg fognak birkózni ezekkel a kihívásokkal.



Elérkezett a cselekvés ideje...





A close-up photograph of a person's arm raised in a fist, wearing a brown jacket. The background is a blurred crowd of people, suggesting a public gathering or protest. The lighting is natural, and the colors are muted, with the brown of the jacket and the blue of some clothing in the background being prominent.

**Csatlakozzon
hozzánk!**



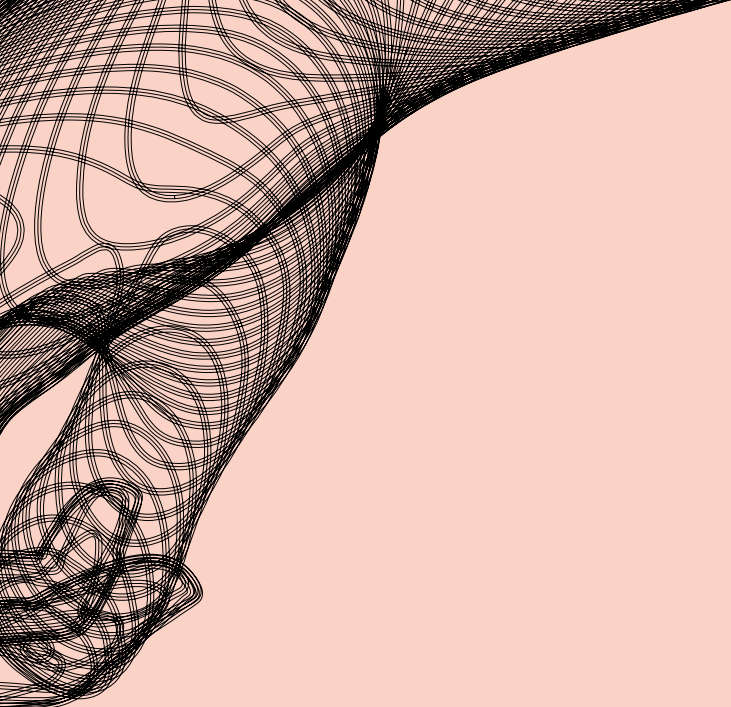

a)

Konvergencia és Megerősítés

Konvergencia és Megerősítés

DEMOKRÁCIA ÉS KORMÁNYZÁS

26

A demokrácia és a kormányzás minden virágzó társadalom alappillérei. Mozgalmunk megvalósításában ez átláthatóság, polgári részvétel és az európai intézmények felelősségével érhető el.

EURÓPA MINT VILÁGHATALOM

30

Az egyre nagyobb globális kihívások leküzdéséhez Európának világhatalomként kell felépnie. Elkötelezettek leszünk egy erőteljesebb közös kül- és biztonságpolitika, a védelem területén való fokozottabb együttműködés és a nemzetközi szinten való egységes fellépés mellett.

KONSZOLIDÁCIÓ ÉS AUTONÓMIA

32

Alapvető fontosságú Európa konszolidációjának és autonómiájának megerősítése az olyan kulcsfontosságú területeken, mint a technológia, az innováció, az energia és a biztonság. Be szeretnénk fektetni a kutatásba és a fejlesztésbe, stratégiai partnerségeket építve a vállalkozások között, és előmozdítva a vállalkozói szellemet.

KÖZÖS KÖZJAVAK FINANSZÍROZÁSA

36

A közös közjavak, mint a környezetvédelem, a népegészségügy és a tudományos kutatás alapvető fontosságúak valamennyi európai polgár jólétéhez. Célunk ezeknek az ágazatoknak a megfelelő szintű finanszírozása, a jobb és fenntarthatóbb életminőség garantálása érdekében.

ÖSSZETARTÓ ERŐ ÉS MÉLTÁNYOSSÁG

38

Az Európai Unió feladata a szolidaritás és a méltányosság előmozdítása tagállamainak körében. Kötelezettséget vállalunk a gazdasági és társadalmi különbségek csökkentésére a kevésbé fejlett régiókba irányuló befektetésekkel és a magas színvonalú oktatáshoz, képzéshez és elhelyezkedési lehetőségekhez való hozzáférés megkönnyítésével, miközben biztosítjuk a polgárok esélyegyenlőségét.

SOKFÉLESÉG ÉS BEFOGADÁS

42

Egységes, méltányos és befogadó Európát szeretnénk, ahol minden egyént tisztelnek, és mindenki teljes és szabad életet élhet. Meg kell védenünk az egyetemes emberi jogokat, és el kell hárítanunk minden akadályt a befogadó társadalom elől, felkarolva a nemeket, generációkat és nemzeteket átfogó sokféleséget.

AZ EUROÖVEZET REFORMJA

44

Elismerve az euroövezet rendkívüli jelentőségét, egy elkülönített költségvetési forrás létrehozását javasoljuk, amelynek célja a gazdasági növekedés fellendítése, miközben konkrét támogatást nyújtunk a nehézségekkel küzdő országoknak. Kötelezettséget vállalunk arra, hogy a költségvetési és adózási politikákat szorosan összehangoljuk az euroövezeten belül, hogy elkerülhessünk minden jelentős gazdasági egyensúlyhiányt.



KIEMELT INTÉZKEDÉSÜNK

110 / 300

DEMOKRÁCIA ÉS KORMÁNYZÁS

A hatályos európai szerződések több mint 15 év fejlődést jelentettek Európa számára. Most azonban az Európai Unió egy egyedi lehetőség előtt áll ahhoz, hogy megerősítse az intézményi struktúráját, és egy szuverén és demokratikus Európává váljon. Ha még tovább szeretnénk menni, egy szolidaritáson alapuló valódi politikai unió létrehozásán dolgozhatunk.

Mi, az európai demokraták, arra szólítjuk fel Európát, hogy vegye ismét a saját kezébe sorsa irányítását a kontinens szuverenitásának és autonómiájának megerősítésével. Egy szolidáris politikai közösség létrehozásával pozitív jövőt biztosíthatunk Európa számára, építő jellegű és befogadó megoldásokkal leküzdve azt a kihívást, amit a populizmus és a nemzetközi jog megsértése jelent. Az előttünk álló társadalmi, éghajlati, környezeti vagy biztonsági kihívások leküzdéséhez az Európai Uniónak gyorsabban és hatékonyabban kell cselekednie. Virágzó és ellenálló jövőt szeretnénk építeni a kontinensünk számára. Együtt elérhetjük, hogy Európa pozitív erő legyen a polgárai és a világ számára.

A demokrácia megerősítése érdekében ezért be kell vezetni annak lehetőségét, hogy az Európai Unió elnökét az összes európai ország közös választási listájáról lehessen megválasztani. Másfelől a polgárok, valamint Európa és an-

nak intézményei közötti kapcsolat helyreállítása érdekében elengedhetetlen a politikai életben való közvetlen részvétel. Az ötévente megszervezésre kerülő európai parlamenti választások már nem elegendőek a valódi polgári részvétel előmozdításához. Mi egy újító innovatív megoldással állunk elő : egy polgári Agora-mechanizmus bevezetésével.

A nemzeti és európai polgári Agorák minden év tavaszán összeülnek, hogy megvitassák és javaslatokat tegyenek Európa prioritásaira. Ezek a párbeszédetek alapul szolgálhatnak az Európai Bizottság elnöke által minden év szeptemberében az Unió helyzetének értékelése során bemutatott éves programhoz. Azzal, hogy a polgárok rendelkezésére bocsátjuk ezt az aktív szerepvállalást lehetővé tevő platformot, előmozdíthatjuk a közvetlen részvételüket Európa építésében, és minden polgárban megerősíthetjük az Európához tartozás érzését és a vele szembeni elkötelezettséget.

Szükség van a demokrácia megerősítésére azáltal, hogy a polgárokat bevonjuk a politikai döntéshozatalba. Átlátható információk biztosításával, a polgárok partnerekként való kezelésével és aktív bevonásával garantálható a demokratikus stabilitás, és számos probléma elkerülhető.



25/300

KIEMELT INTÉZKEDÉSÜNK

- A szerződések felülvizsgálatára vonatkozó megállapodás a Tanács egyhangú szavazásának eltörléséért.
- Az Európa jövőjéről szóló konferencia javaslatainak végrehajtása az európai polgárok követeléseinek érvényesítése érdekében ezen a területen.
- A politikai akaratot mutató ország- és embercsoportok gyorsabb politikai integrációjának megkönnyítése, anélkül hogy másoknak lehetősége lenne ezt megakadályozni.
- Az Európai Unió elnökének valamennyi európai országban közös választási listáról történő megválasztásának lehetősége (a Bizottság elnökének és az Európai Tanács elnökének összehívása).
- Páneurópai listák bevezetése az európai parlamenti választások során.
- Az Európai Parlament felruházása együtt döntési jogalkotási jogokkal, amikor konzultatív szerepet tölt be, és együttdöntési jogokkal a költségvetés, többek között a bevételek tekintetében.
- Az Európai Parlament felruházása valódi jogalkotási kezdeményezési joggal, kiegészítve az európai polgári kezdeményezést.
- Az Európai Unió szerepének megerősítése az egészségügy, oktatás és energia területein.
- Vészhelyzeti záradék beillesztése, amely felhatalmazza az Európai Uniót arra, hogy rendkívüli hatáskörrel járjon el jelentős válsághelyzet esetén.
- Az európai politikai pártok és alapítványok megerősítése, életképességük javítása érdekében.
- A politikai pártok és választási kampányok finanszírozásának átláthatóvá tétele, és a nemzetközi beavatkozás megtiltása.
- A politikai pártok és mozgalmak képességének megerősítése arra vonatkozóan, hogy páneurópai politikai kampányokat folytassanak.
- Azoknak a záradékoknak az aktiválása, amelyek lehetővé teszik a minősített többségre való átállást egyes európai döntésekben. Ezzel elkerülhetők azok az aka-



**A VÉTÓK
MEGSZÜNTETÉSE**



**AZ EU ELNÖKÉNEK
KÖZVETLEN
MEGVÁLASZTÁSA**



**TRANSZNACIONÁLIS
LISTÁK**



**TÖBB HATÁSKÖRT
A PARLAMENTNEK**



**A KÜLFÖLDI SZAVAZÁS
EGYSZERŰSÍTÉSE**

dályozások, amelyek a jelenlegi egyhangú rendszerben előfordulhatnak.

- Ideiglenes áthidaló klauzulák végrehajtása, a jelentős jogi és intézményi változások lehetővé tétele érdekében egyszerűsített eljárásokkal.
- A más tagállamokban lakók szavazati jogának javítása az európai parlamenti választások során.
- A másik tagállamban lakó európai polgárok részvételének megkönnyítése, lehetővé téve számukra a szavazást és/vagy az indulást a lakóhelyük szerinti ország regionális vagy nemzeti választásain.
- Egy európai ügynökség létrehozása a döntéshozatali eljárás demokratikus jellegének, az Európai Unión belüli polgári részvétel és a nemzeti parlamentek szerepének megerősítése érdekében.
- Az esélyegyenlőség garantálása minden uniós polgár számára, és kiemelt figyelem fordítása a legsérülékenyebb és a társadalom szélére szorult rétegekre.
- A polgári részvétel ösztönzése az új technológiák alkalmazásával.
- Az európai polgári jogállás létrehozása a meglévő szerződések alapján
- Jogállás létrehozása a határokon átnyúló európai egyesületek számára.
- A helyi és regionális közösségek szerepének további előmozdítása az éghajlatra és biológiai sokféleségre vonatkozó politikákban, szubnacionális klímadiplomáciai fellépések révén.
- Egy kísérleti projekt kidolgozása az európai értékek oktatáson és kultúrán keresztül történő népszerűsítésére, beleértve a legjobb helyi és regionális gyakorlatok számbavételét az Európai Unió egészében, a Régiók Bizottságának döntése alapján.
- Annak egyértelműsítése, hogy a szubszidiaritás nem az európai szint akadályozását jelenti, hanem annak a kormányzati szintnek az azonosítását, amelynek vezető szerepet kell játszania, függetlenül attól, hogy ez formális kizárólagos hatáskörrel vagy formális megosztott hatáskörrel történik.
- Lehetőség biztosítása a jogalkotói hatáskörrel rendelkező nemzeti és regionális parlamentek számára, hogy a jövőben jogalkotási kezdeményezésekre telessenek javaslatot az Európai Unió szintjén, egy konkrét mechanizmus létrehozásával az európai polgári kezdeményezésre vonatkozó szabályozásban.
- Az európai uniós intézmények nevének megváltoztatása, hogy a polgárok számára egyértelművé váljon az Európai Unió döntéshozatali folyamatában betöltött funkciójuk és szerepük.

“

Az Európai Uniónak
gyorsabban és
hatékonyabban kell
cselekednie

EURÓPA MINT VILÁGHATALOM

Szilárd meggyőződésünk, hogy a béke minden virágzó civilizáció sarokköve, úgy Ukrajnában és Izraelben, mint a világ bármely más részén. Ebben a szellemben rendületlenül törekedni fogunk a békés kapcsolatok ápolására, a konfliktusok agressziómentes megoldásának előmozdítására, és a béke kultúrájának népszerűsítésére világszinten.

E logika mentén a kontinensünkön természetesen készek vagyunk arra, hogy harcoljunk a korrupció, az emberi jogok megsértése és a politikai elnyomás ellen. Elősegítjük a nemzetközi igazságszolgáltatást és a biztonságot a szomszédos országokban, miközben harcolunk a külső beavatkozás ellen.

Megerősítjük az együttműködést azokkal a partnereinkkel, akik osztják a kölcsönös tiszteletre és a közös értékekre alapuló elképzeléseinket. Célunk, hogy vezető szerepet töltsünk be a multilateralizmus reformjában, és a nemzetközi együttműködés keretében előtérbe helyezzük az értékeinket.

Stratégiai autonómiájának előmozdítása és egységes fellépés révén meg szeretnénk erősíteni az Európai Unió pozícióját és befolyását a világban.

Valódi közös biztonsági és védelmi politikát szeretnénk kialakítani. Az Európai Unió belső és

külső biztonsága az egyik prioritásunk a komoly biztonsági kihívásnak számító hibrid fenyegetésekkel szemben. Ennek elérése érdekében javasolni fogjuk az európai biztonsági ügynökségek megerősítését és a határokon átívelő együttműködés fokozását. Támogatni fogjuk az olyan konkrét intézkedéseket, mint a közös európai intervenciók erők létrehozása és katonai felszerelések vásárlása.

Ami a migrációt és a menekültügyet illeti (lásd a Migrációs áramlások című részt), össze szeretnénk hangolni az európai politikát és javítani szeretnénk az Európai Unió külső határainak védelmét.

Eltökélt szándékunk, hogy harcoljunk az illegális fegyverkereskedelem ellen, különös hangsúlyt fektetve a háború utáni időszakra Ukrajnában. Hiszünk egy olyan világban, ahol a béke nem csak egy eszménykép, hanem minden egyén számára valóság, biztonságos és harmonikus jövőt garantálva a jövő generációjának.

15/300

KIEMELT INTÉZKEDÉSÜNK

EMBERI JOGOK, DEMOKRÁCIA ÉS JOGÁLLAMISÁG

- A béke előmozdítása a világban, a nemzetközi igazságszolgáltatás elősegítése, a béke megteremtése a szomszédos országokban, valamint harc a külső beavatkozás és a korrupció, az emberi jogok megsértése, a jogállamiság megcsúfolása és a politikai elnyomás ellen.
- A független média, valamint a nemzetiségi és vallási kisebbségek védelme.
- Új globális szövetség létrehozása a demokráciáért, különösen a nagy demokráciákkal, például az Egyesült Államokkal, az Egyesült Királysággal és Kanadával partnerségben.
- Határozott álláspont képviselése azokban az esetekben, amikor harmadik országokban megsértik a kisebbségek (például az LGBTQ közösséghez tartozók) emberi jogait, minden lehetséges nyomásgyakorlási eszköz igénybe vételével.

EGYÜTTMŰKÖDÉS A PARTNEREKKEL

- Vezető szerep betöltése a multilateralizmus reformjában, konkrétan az ENSZ Biztonsági Tanácsának megreformálására tett felhívás, további multilaterális szövetségek létrehozása, valamint a különböző kultúrák és civilizációk közötti párbeszéd előmozdítása, a béke, az emberi jogok és a demokrácia világszintű megerősítése, továbbá a „puha hatalom”, értékeink és a stratégiai autonómia előmozdítása érdekében.

AZ EURÓPAI UNIÓ SZEREPE GLOBÁLIS SZEREPLŐKÉNT

- Az európai uniós vállalkozások szerepének megerősítése az Unió értékeinek terjesztésében a nem uniós országokban, miközben figyelembe vesszük az uniós kis- és középvállalkozások szükségleteit.
- Ezeknek a vállalkozásoknak a bevonása a kereskedelmi egyezményekbe.
- Annak garantálása, hogy a nemzetközi kereskedelmi egyezményekben tiszteletben tartják az Európai Unió munkaügyi normáit és az emberi jogokat.
- Az illegális fegyverkereskedelem elleni harc, különös hangsúlyt fektetve a háború utáni időszakra Ukrajnában.

BELSŐ ÉS KÜLSŐ BIZTONSÁG

- Az európai migrációs és menekültügyi politikák összehangolása.
- Az uniós külső határok védelmének javítása.
- Egységes stratégia kidolgozása a „hibrid fenyegetések és hadjáratok” elleni harcban, hogy segítsünk az európai országoknak ezek hatékony elhárításában.

VÉDELEM

- Valódi európai haderő felállítása, és Európa stratégiai autonómiájának támogatása, a NATO-val fennálló transzatlanti kapcsolat megőrzésével.
- Az Európai Unió Katonai Bizottságának (EUKT) megerősítése, a katonai műveletek hatékony koordinálása és tervezése érdekében.
- A katonai felszerelések közös európai beszerzésének ösztönzése a méretgazdaságosság érdekében.



KONSZOLIDÁCIÓ ÉS AUTONÓMIA

A jövőnket alakító ipar széles területén elköteleztünk vagyunk egy olyan európai gazdaságpolitika iránt, amely védelmet nyújt az erőforrásainknak, diverzifikálja az ellátási forrásainkat, védelmet nyújt stratégiai vállalatok számára, és nemzetközi szinten elősegíti a méltányos versenyt.

Ezért a beszállító országok kis csoportjától való függésünk csökkentése érdekében az ellátási forrásaink diverzifikálására fogunk törekedni, és gondoskodni fogunk az ellátás biztonságáról. Ugyanakkor hatékony újrafelhasználási és újrahaznosítási mechanizmusokat fogunk bevezetni, hogy enyhítsük ezen erőforrások kitermelésének környezeti és gazdasági következményeit. Emellett különös figyelmet fogunk fordítani a gazdasági kémkedés veszélyére is. A fejlett felügyeleti módszerek alkalmazásával és a megfelelő védelmi intézkedések bevezetésével meg erősítjük ellenálló képességünket ezzel a növekvő fenyegetéssel szemben.

Nem létezik autonómia közlekedés nélkül. Ezen a területen a digitális technológiák és új energiaforrások igénybe vételével elköteleztünk vagyunk a nagy sebességű vasúti, légi és tengeri összeköttetésekkel álló hatékony hálózatba végzett befektetés iránt. Meggyőződésünk, hogy az infrastruktúra fejlesztése megkönnyíti a határokon átnyúló közlekedést és elősegíti az európai integrációt. A közlekedés, és mindenekelőtt a tömegközlekedés fejlesztésével fokozni fogjuk a kereskedelmi kapcsolatokat, ösztönözni fogjuk az Európán belüli turizmust, és meg fogjuk könnyíteni a polgárok mobilitását.

Továbbá a kutatási és fejlesztési finanszírozásokhoz való hozzáférés megkönnyítése érdekében egyszerűbb és átláthatóbb eljárásokat fogunk kidolgozni. Az uniós forrásokhoz való hozzáférés támogatásával ösztönözni fogjuk a kreativitást, elő fogjuk segíteni az új ötletek megjelenését, és meg fogjuk erősíteni Európa versenyképességét a globális szinten.

A munkalehetőségek megteremtése, a növekedés előmozdítása és Európa technológiai innovációs élvonalban tartása érdekében szakpolitikákat és ösztönzőket fogunk bevezetni, és ösztönözni fogjuk a kutatási eredmények konkrét termékekké és szolgáltatásokká történő átala kítását.

Végezetül, meggyőződésünk, hogy az űrágazatba való befektetés kulcsfontosságú Európa versenyképességének, biztonságának és jólétének szempontjából. Ennélfogva elősegítjük a felelős űrkutatási gyakorlatokat, és biztonsági szabályokat is életbe léptetünk, az EU és a tagállamok érdekeinek védelme érdekében az űrben.



20/300

KIEMELT INTÉZKEDÉSÜNK

IPAR

- Az anyagok körforgásának növelése az Európai Unióban a ritka anyagok újrafelhasználásának és újrafeldolgozásának fejlesztésével, az ellátási lánc átfogó nyomon követésével és a környezetbarát tervezés előmozdításával.
- A stratégiai nyersanyagok fenntartható kitermelésének fejlesztése az Európai Unióban, és az importok nagyobb fokú diverzifikálása.
- A stratégiai termékek és technológiák exportjának fokozottabb ellenőrzése.
- A külső szereplők által folytatott gazdasági kémkedés szigorúbb felügyelete és elhárítása.
- Az igazságos nemzetközi verseny lehetővé tétele, és stratégiai iparágaink támogatása egy európai alap létrehozásának fontolóra vételével, amely a stratégiai iparágak védelmét szolgálná az Unión kívülről érkező kényszerítő gyakorlatokkal és felvásárlási kísérletekkel szemben.

KÖZLEKEDÉS

- A transzeurópai közlekedési hálózat (TEN-T) tekintetében meghatározott beruházási tervek tiszteletben tartásának megkövetelése, a határokon átnyúló összeköttetés javítása érdekében a nagy sebességű vasúti, légi és tengeri összeköttetések európai hálózatának köszönhetően.
- A közlekedési szektor digitalizációjának és zöld átállásának felgyorsítása, és egy integrált, intelligens és európai mobilitási rendszer kidolgozása.
- Az akkumulátorok és energiatárolók gyártásának támogatása az Európai Unió területén, és az alternatív üzemanyagok infrastruktúrájának kiépítése.
- Javasolja a kerékpározás európai évének megünneplését.
- Az Európai Unió vezető szerepet vállal a zéró kibocsátású repülőgépek terén.
- A tömegközlekedés megerősítése, konkrétan az ilyen eszközök használatának egyszerűsítése révén a közös jegykiadó rendszereknek köszönhetően.
- Az egységes európai égbolt fejlesztése, amely kulcsfontosságú a légi közlekedés hatékonyságának és a kibocsátások csökkentésének tekintetében.

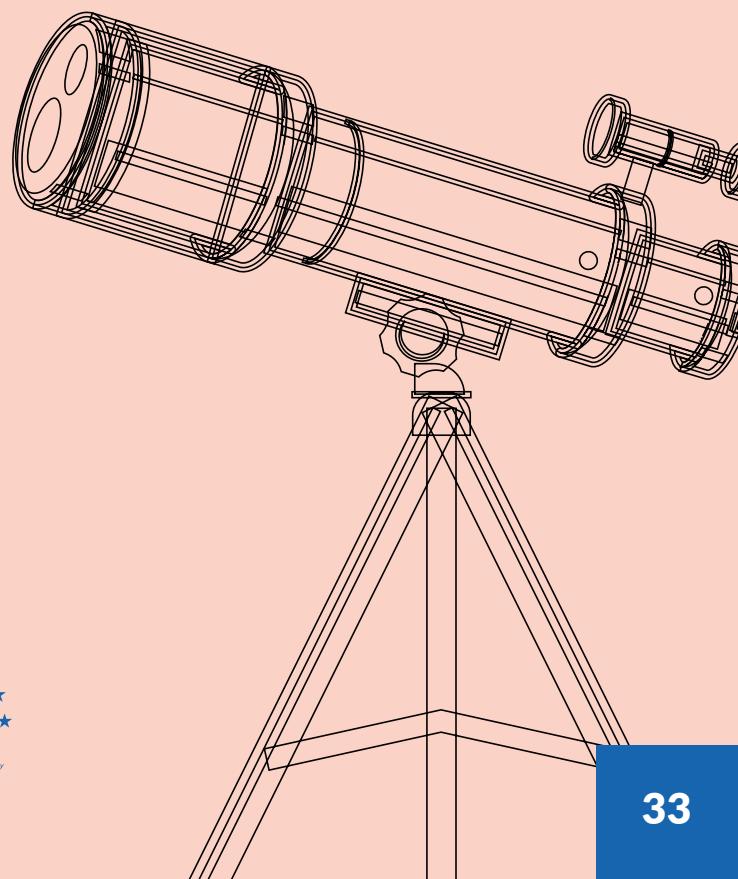

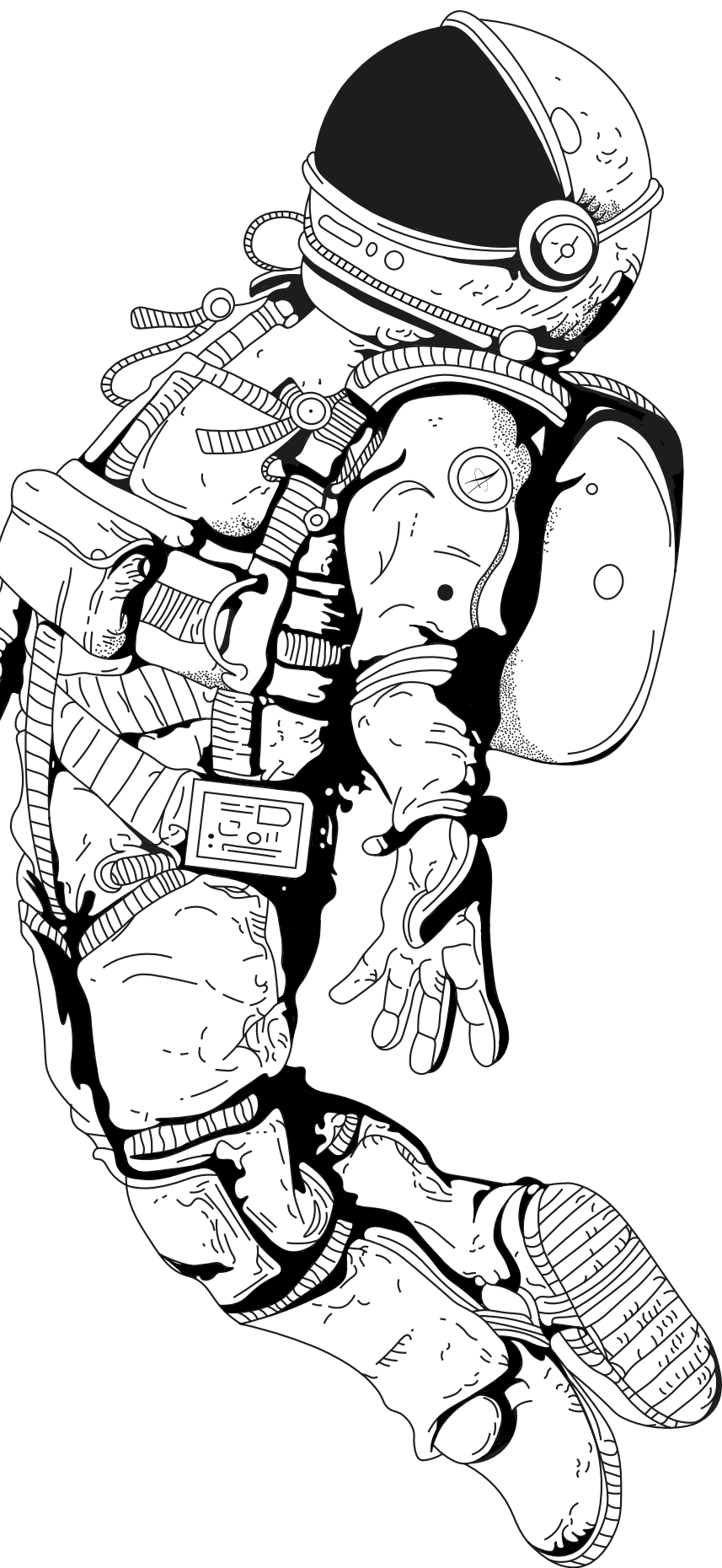

KUTATÁS ÉS INNOVÁCIÓ

- A kutatásra és fejlesztésre szánt uniós forrásokhoz való hozzáférés egyszerűsítése, különösen a kkv-k és a kutatók számára.
- Az új technológiák és innovációk forgalmazásának és piaci bevezetésének előmozdítása az Európai Unióban.
- Az európai programok közötti szinergiák előmozdítása.

VILÁGŰR

- Egy általános uniós űrkutatási jogszabály kidolgozásának előterjesztése, környezeti és a világűrrel kapcsolatos fenntarthatósági kritériumokkal, valamint az űrbiztonsággal kapcsolatos szabályokkal.
- Az Európai Unió űrkutatási költségvetésének növelése, különösen az Európai Unió világűrhez való hozzáféréseinek garantálása és a műholdak (Galileo, Copernicus, IRIS 2) konstellációinak fejlesztése céljából.
- Egy európai űrparancsnokság létrehozásának előterjesztése, az európai és a tagállamok űreszközeinek megfelelőbb védelme érdekében.
- A nyilvános és kereskedelmi műholdak Európai Unióból való fellövésének támogatása.
- A szerződések felülvizsgálata, hogy nagyobb szerepet kapjon az uniós űrszabályozás.

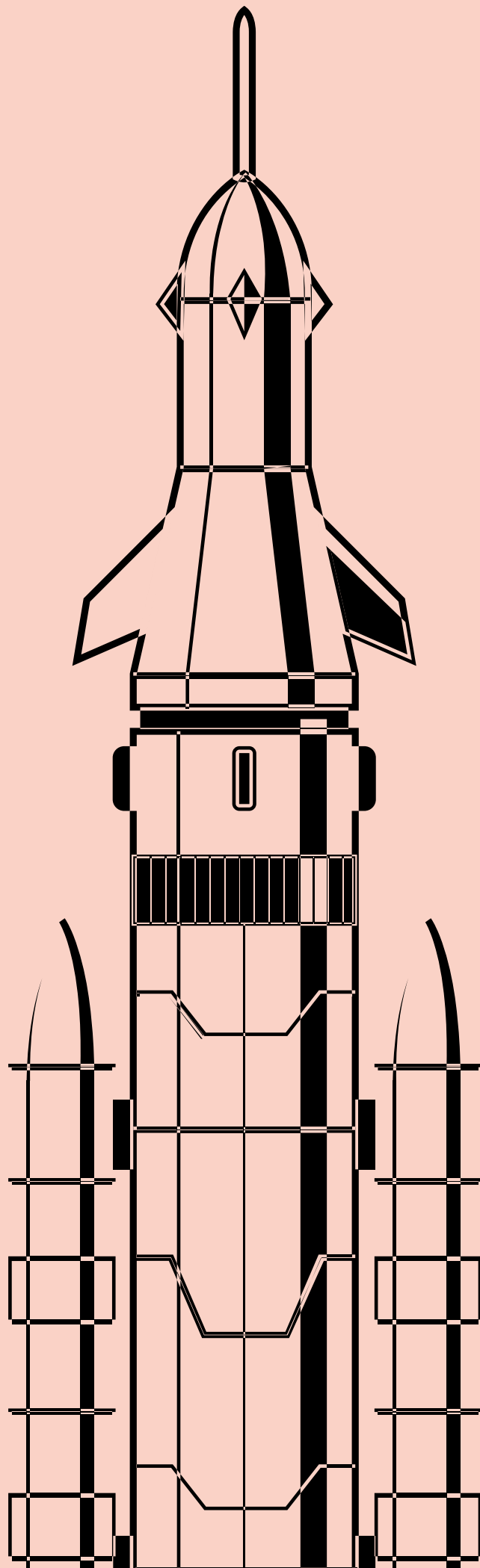

KÖZÖS KÖZJAVAK FINANSZÍROZÁSA

Elérkezett az idő, hogy a pénzügyekről beszéljünk. Egy központi kérdés körvonalazódik: hogyan biztosíthatók az Európai Unió számára új saját források kollektív célkitűzéseink támogatásához?

Annak ellenére, hogy 2022 novemberében a Parlament zöld utat adott a Bizottság arra irányuló javaslatának, hogy bevezessék a három új saját forrás (a kibővített kibocsátáskereskedelmi mechanizmus, az importárúk karbonintenzitását ellensúlyozó mechanizmus és a nagy multinacionális cégek visszairányított nyereségének egy része*) első csomagját, mi ennél messzebbre tekintünk.

Meggyőződésünk, hogy az európai gazdaság felélénkítése érdekében szükség van a közvetlen pénzügyi eszközök megerősítésére, miközben csökkentjük a nemzeti hozzájárulásoktól vagy a polgárookra kirótt adóktól való függését. Nem szabad hagyni, hogy Európa a polgárokat adóztassa meg. Ezeknek a céloknek az eléréséhez ehelyett azokat a szennyezésért felelős nagyvállalatokat és digitális óriáscégeket kell rászorítani a hozzájárulásra, amelyek az egységes piac elsődleges hasznélvezői, miközben kiszervezik a tevékenységeiket.

Ez a megközelítés lehetővé fogja tenni új infrastrukturális és kutatási projektek, valamint a zöld és digitális átállás finanszírozását, anélkül hogy túlzott terhet rónánk bármely tagállamra.

Ennek az eljárásnak a fontossága abban áll, hogy elszigetelten egyik tagállam sem képes a források előteremtésére. Az előttünk álló kihívásokkal szembenézve ezt nem úgy kell elképzelni, hogy a forrásokat az egyik országból egyszerűen áthelyezzük egy másikba, hanem ezt kollektív uniós válaszra kell tekinteni rá. Európai szinten szeretnénk cselekedni azokon a területeken, ahol az egyes államok egyedül nem képesek a hatékony fellépésre. Ezt értjük szubszidiaritás alatt.

Ezeket az új forrásokat kifejezetten olyan projektekhez rendelik, ahol az erőforrások összehívása a legcélravezetőbb. Ezért prioritásként fogjuk kezelni a mesterséges intelligencia támogatását, a jövő gazdaságába (konkrétan az ipar digitalizálásába) végzett beruházásokat és a megújuló energiákkal és a jövő technológiáival kapcsolatos kutatások előmozdítását.

(*) A kibocsátáskereskedelmi rendszer (ETS), az importárúk karbonintenzitását ellensúlyozó mechanizmus (CBAM) és a nagy multinacionális vállalatok maradvány nyereségének egy része által nyújtott hozzájárulásokból származó források.

10/300

KIEMELT INTÉZKEDÉSÜNK

SAJÁT FORRÁSOK

- A vállalalkozási adózás fejlesztése a társaságiadó-alapok összehangolása érdekében az Európai Unióban.
- A kriptovaluták adózásának bevezetése, amely egy rosszul szabályozott ágazat, és kihasználja a tagállamok adórendszerei közötti különbségeket.
- Adó kivetése a digitális óriáscégekre, hogy minden szereplő tisztességesen kivegye a részét az adófizetésből, mivel az ilyen cégek Európában kétszer kevesebb adót fizetnek, mint a hagyományos vállalkozások.
- Biztosítani kell, hogy a nagy multinacionális vállalatok, különösen a jelentős környezeti hatással rendelkező vállalatok, arányosan járuljanak hozzá a lábnyomuk nagyságához.
- Annak biztosítása, hogy az új források megteremtése méltányos és átlátható módon történjen.

ÉLÉNKÍTÉS

- Új infrastrukturális és kutatási projektek támogatása, munkahelyek teremtése és globális versenyképességünk megerősítése.

ZÖLD ÉS DIGITÁLIS ÁTÁLLÁS, TUDÁSALAPÚ GAZDASÁG

- A megújuló energiákkal, a jövő technológiáira irányuló kutatásokkal, az ipar digitalizációjával, a kultúrával és az Erasmus-programmal kapcsolatos projektek támogatása az új saját források jelentős részével.

VERSENYKÉPESSÉG

- Annak garantálása, hogy az Európai Uniót ne érje versenyhátrány.
- A polgárok részvételének elősegítése az ilyen forrásokból finanszírozott projektek meghatározásában, demokratikus és átlátható eljárást garantálva ezáltal.

AZ ÉRTÉKEK UNIÓJA

- Az Európai Unió azon képességének megerősítése, hogy közvetlen módon tudjon finanszírozást nyújtani a civil társadalomnak vagy a helyi közösségeknek, amikor a jogállamiság megsértése miatt pénzügyi szankciókat vetnek ki egy tagállam kormányára, előmozdítva az intelligens költségvetési feltételrendszert, és az Európai Uniónak lehetőséget biztosítva a finanszírozásra, ahogyan azt az Újítsuk meg Európát javasolta.

KOHÉZIÓ ÉS MÉLTÁNYOSSÁG

Teljes mértékben elköteleztük magunkat a nemek közötti egyenlőség előmozdítása iránt, garantálva mindenkinek számára az oktatáshoz és a foglalkoztatási lehetőségekhez való méltányos hozzáférést a kulcsfontosságú ágazatokban. Az összes polgár kompetenciáinak és szakértelmének fejlesztésére irányuló befektetésekkel ösztönözni fogjuk az innovációt, és meg fogjuk erősíteni a versenyképességet. Emellett előmozdítjuk a családok és a családok tagjainak jólétét, egészségét és biztonságát a demográfiai változáson keresztülmenő társadalmunkban.

A generációk közötti kapcsolatot szintén prioritásként kezeljük, kötelezettséget vállalva a fiatalokkal és az idősekkel szemben. Egy olyan kiegyensúlyozott és ellenálló társadalom építésére törekszünk, amelyben életkortól függetlenül minden egyén képes megbirkózni a jövő kihívásaival. Szilárd meggyőződésünk, hogy a fenntartható kollektív jólét kulcsa az összes szükséges eszköz rendelkezésre bocsátása, és az összes szükséges lehetőség biztosítása.

E cél elérése érdekében olyan politikákat fogunk kidolgozni, amelyek elősegítik a fiatalok számára való befektetést. A jövőnk alapjaként tekintünk rájuk, és elkötelezetten támogatjuk őket a kompetenciák megszerzésében, a mobilitásban és a színvonalas szakmai gyakorlatokhoz való hozzáférésben. A fiatalok képzésére és fejlődésére irányuló befektetésekkel egy dinamikus és kompetens generációt fogunk formálni, amely készen áll arra, hogy aktívan hozzájáruljon társadalmunk jólétéhez és fenntarthatóságához.

Ezzel egy időben az idősek számára olyan politikát és kezdeményezéseket fogunk kidolgozni, amelyek garantálják a jólétüket, az aktív részvételüket a társadalomban és hozzáéré-

süket a folyamatos lehetőségekhez.

A színvonalas oktatáshoz való méltányos hozzáférés garantálásával lehetővé fogjuk tenni mindenkinek számára, hogy kiaknázhassa a benne rejlő potenciált, és teljes értékű hozzájárulást nyújthasson a gazdasághoz és a társadalomhoz.

Létre szeretnénk hozni továbbá a Tehetségek európai megfigyelőközpontját, amelynek célja a tagállamok közötti együttműködés előmozdítása, a legjobb gyakorlatok azonosítása érdekében az oktatás, képzés és kompetenciafejlesztés területén.

Meggyőződésünk, hogy az oktatási innováció ösztönzésével biztosítható, hogy kontinensünk az oktatás és a képzés élvonalában maradjon.

Mélyen hiszünk a sokféleséget ünneplő Európában. Úgy gondoljuk, hogy ez egy olyan erő, amit ki kell aknáznunk. Kiemelt fontosságot tulajdonítunk a jóléti állam és a szociális védelmi rendszerek megerősítésének, hogy képessé tegyük őket a folyamatban lévő demográfiai, digitális és ökológiai átalakulások kezelésére.

A jövő Európai Uniójában az egyén lesz a város középpontjában. Teljesen megközelíthető, a csökkent mozgásképességű személyek számára akadálymentesített városokat fogunk létrehozni. A családokat Európa teljes területén elismerés és tisztelet fogja övezni, olyan nemzeti jogszabályokkal, amelyek mindenkinek számára szavatolják az egyenlőséget és a méltóságot.

Az egyetemleges egyenlőség és tisztelet előmozdításának elővédjei leszünk, és gondoskodni fogunk arról, hogy európai szabványainak, amelyek már most is a világ élvonalába tartoznak, egyre koherensebbé váljanak az Unió teljes területén.



25/300

KIEMELT INTÉZKEDÉSÜNK

HARC A NEMEK KÖZÖTTI EGYENLŐSÉGÉRT

- A férfiak és nők közötti béregyenlőség biztosítása.
- Az egyenlőség versenyképességi tényezőként kezelése, lehetővé téve valamennyi elérhető tehetség bevonását a termelési rendszerbe.
- A munkahelyi zaklatás elleni küzdelem, és a nemek közötti egyenlőség folyamatos és szüntelen előmozdítása az élet minden területén.
- A szexuális és reprodukciós jogok garantálása az Európai Unió teljes területén.
- A nők és gyermekek ellen irányuló, valamint a nemi alapú erőszak minden formájának felszámolása.

GENERÁCIÓK KÖZÖTTI KAPCSOLAT

- A kor alapján történő megkülönböztetés elleni európai jogvédelem kiterjesztése a foglalkoztatáson túlmutató területekre.
- Az idősek tartós ápolásban részesítésének lehetővé tétele, megerősítve az önállóságukat, integrációjukat és szerepüket a társadalomban.
- Az idősek részvételének garantálása minden területen, az aktív időskor európai stratégiájának előmozdításával.
- Teljes körű, megfizethető és egyenlő hozzáférés biztosítása a közszolgáltatásokhoz, például a tömegközlekedéshez és lakhatáshoz.
- A tanulás, munka, családgondozás, munkanélküliségi időszakok közötti átmenet megkönnyítése, valamint a különböző életkorban való nyugdíjba vonulás lehetővé tétele.
- Az egész életen át érvényes emberi jogok előmozdítása az ENSZ-ben.

SZÍNVONALAS KÉPZÉS

- A Tehetségek európai megfigyelőközpontjának létrehozása.
- A társadalombiztosítási jogok exportálásának lehetővé tétele a mobilitás elősegítése érdekében.
- Megfelelő minimálbérek ösztönzése.
- A munkahelyi biztonság védelme, és az egészségügyi, fizikai és szellemi biztonság biztosítása.

EGYENLŐSÉG MINDENKI SZÁMÁRA

- Szegénység elleni harc, célzott támogatási programok kidolgozása, és kiemelt fontosság tulajdonítása a gyermekszegénység kérdésének.
- A tisztességes és megfizethető lakhatás kérdésének kezelése, a „hajléktalanság” megszüntetésével.
- Az energiaszegénységnek kitett háztartások és vállalkozások támogatása, és segítség nyújtása az épületek felújításához.
- Egyenlő jogok biztosítása a fogyatékossgal élők számára, szabad mozgásuknak megkönnyítése, és az európai fogyatékosági kártya bevezetése.

A MUNKA ÚJ VILÁGA

- A nem hagyományos státuszú munkavállalók védelme, és szociális védelem biztosítása számukra, foglalkoztatási státuszuktól függetlenül.
- A lecsatlakozáshoz való jog elismerése, és a távmunka gyakorlatának szabályozása.
- Az ügyfelekkel közvetlenül érintkező szakemberek átértékelésének előmozdítása, és a kulcsfontosságú gazdasági ágazatok egyértelműbb meghatározása.

A MUNKANÉLKÜLISÉG CSÖKKENTÉSE, ÉS MEGFELELŐ KOMPETENCIÁK BIZTOSÍTÁSA

- Beruházás a minőségi foglalkoztatásba, a kompetenciákba és az átképzésbe.
- A NEET-fiatalok (foglalkoztatásban, oktatásban vagy képzésben részt nem vevő fiatalok) számának jelentős csökkentése.
- Az európai válságellenes támogatási intézkedések ösztönzése az aszimmetrikus sokkok kezelésére.



SOKFÉLESÉG ÉS BEFOGADÁS

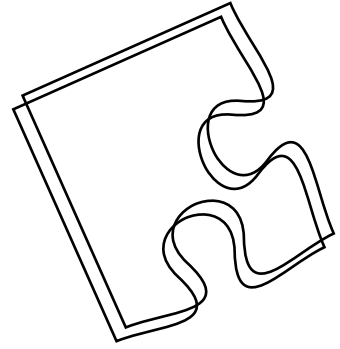

Hiszünk az egységes, méltányos és befogadó Európában, ahol minden egyént tisztelnek, és mindenki teljes és szabad életet élhet. Ezért határozottan ki fogunk állni az egyetemes emberi jogokért, amelyek mélyen beleivódtak gazdag európai kultúránkba. Küzdelmünk el fog hárítani minden akadályt a befogadó társadalom elől, felkarolva a nemeket, generációkat és nemzeteket átfogó sokféleséget.

Aktívan támogatni fogjuk a sokféleséget és a befogadást, védeni fogjuk a kisebbségek jogait, és a horizontális, megkülönböztetés elleni irányelv elfogadásán fogunk dolgozni. Az egyenlőség garantálásához ugyanazokat a jogokat fogjuk biztosítani valamennyi család számára az Unió összes tagállamában.

Emellett az egész kontinensen meg fogjuk szüntetni a strukturális korlátokat, akadálymentes hozzáférést biztosítva ezzel a csökkent mozgásképességű személyeknek. Az alapvető jogokkal szembeni elkötelezettségünk megerősítése érdekében meg fogjuk duplázni az Európai Unió Alapjogi Ügynökségének költségvetését és személyzeti létszámát, kiterjesztve ezzel a feladatkörét és a funkcióit.

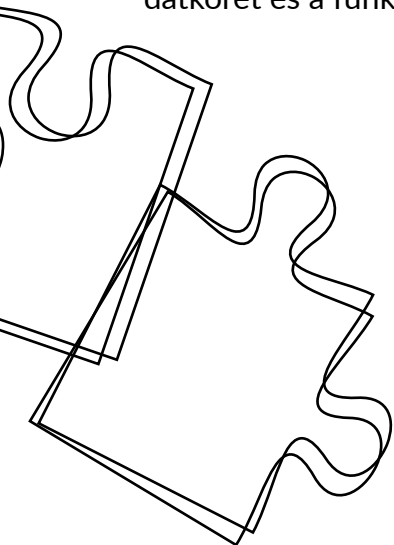

5/300

KIEMELT INTÉZKEDÉSÜNK

- Az egyetemes emberi jogok elismerése és tiszteletben tartása európai kultúránk szerves részét képezi, és azon fogunk dolgozni, hogy elhárítsunk minden akadályt egy teljes mértékben befogadó társadalom építése elől: nemeket, generációkat és nemzeteket átfogó módon.
- A sokféleség és befogadás előmozdítása, a kisebbségek jogainak védelme és tiszteletben tartása, és a horizontális, megkülönböztetés elleni irányelv 2008 óta függőben lévő elfogadásának támogatása.
- Annak biztosítása, hogy a családok az EU minden tagállamában ugyanolyan jogokban részesüljenek mint a származási országukban.
- Egy ambiciózus terv előmozdítása, melynek célja a strukturális akadályok megszüntetése az Unió egészében, lehetővé téve ezzel a csökkent mozgásképességű személyek hozzáférését.
- Az Európai Unió Alapjogi Ügynökségének megerősítése költségvetésének és személyzeti létszámának megduplázásával, és feladatköreinek és funkcióinak kiterjesztésével.

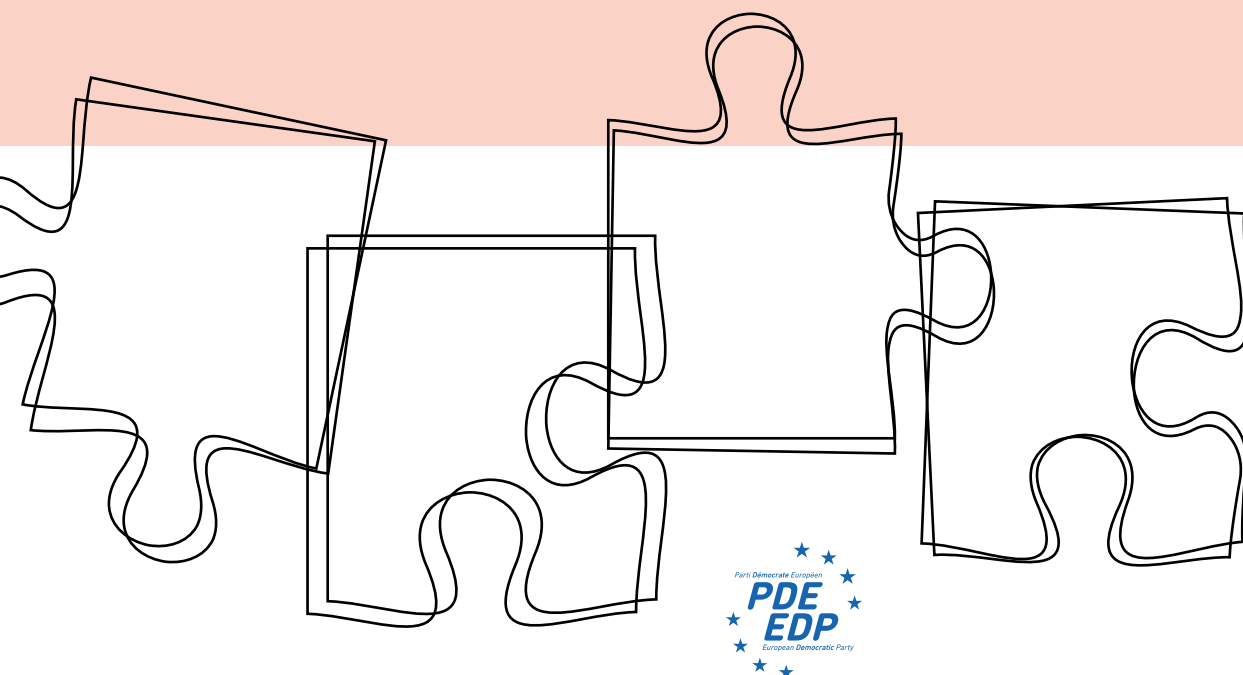

AZ EUROÖVEZET REFORMJA

Egy folyamatos mozgásban lévő világban az euroövezet megreformálása egy összetett kérdésnek számít, amihez egy ambiciózus kezdeményezésre és közös fellépésre van szükség.

Javaslatunk egyértelmű: az euroövezet merész megreformálása. Határozott célunk egy olyan gazdasági unió létrehozása, amely nem elégszik meg azzal, hogy képes ellenállni a válságoknak, hanem még erősebbé és virágzóbbá kíván válni. A kontinensünkön az infláció visszatérésének és az alacsony növekedésnek a veszélyével szembeesülve az a felelősség hárul ránk, hogy egy megerősített euroövezetet építsünk ki, egy olyan övezetet, amely összhangban van az egyes tagországok növekedésével és a tagországok közötti konvergenciával, és amelynek működése optimalizálva lesz.

Az Európai Unió egysége továbbra is a legértékesebb eszközünk, de mivel minden tagállamnak egyedi gazdasági jellemzői és szükségletei vannak, kiegyensúlyozott megközelítést javasolunk, amely ösztönzi a közös normák kidolgozását, miközben figyelembe veszi a nemzeti sajátosságokat. Ez a megközelítés lesz a hatékony strukturális reformok végrehajtásának kulcsa, megerősítve gazdaságaink azon képességét,

hogy együtt növekedjenek, és ellenálljanak a kívülről érkező zavaroknak.

A reform az euroövezet korszerűsítését is magában foglalja. Úgy szeretnénk létrehozni a digitális eurót, hogy közben nem vezetjük ki a készpénzt. Ez az innováció új fizetési eszközt fog a polgárok rendelkezésére bocsátani, kihasználva a digitális valuták átalakító képességét. Ez a digitális euró nem fogja helyettesíteni a készpénzt, hanem egy új fizetési módként kerül bevezetésre.

A digitális euró létrehozása a fizetések titkoságának és kényelmének alapelveit tiszteletben tartva a XXI. század élvonalába fogja emelni közös valutánkat, és lehetővé fogja tenni számunkra, hogy megőrizzük monetáris szuverenitásunkat más nagyhatalmakkal szemben, amelyek szintén fejlesztik saját digitális valutáikat.

10/300

KIEMELT INTÉZKEDÉSÜNK



KONVERGENCIA A NAGYOBB ELLENÁLLÓ KÉPESSÉG ÉRDEKÉBEN

- Az egyes országokra jellemző megközelítések fontosságának elismerése.
- A harmonikus növekedés elősegítése az euroövezet egészében, és a pénzügyi stabilitás megerősítése.
- A beruházások ösztönzése a kulcsfontosságú célkitűzések megvalósítása érdekében, mint amilyen a zöld és digitális kettős átállás és az EU stratégiai autonómiája.



STRUKTURÁLIS REFORMOK

- Egy olyan euroövezet megteremtése, ahol a gazdasági kihívásokkal közösen bírközünk meg, és költségvetési politikáink összehangolása.
- A meglévő költségvetési szabályok szigorúbb és átláthatóbb betartatása.
- Felelős költségvetési gazdálkodás biztosítása, a foglalkoztatásban, növekedésben és termelékenységben tapasztalható egyenlőtlenségek kezelése érdekében, és az éghajlattal kapcsolatos kockázatok fokozottabb figyelembe vétele.
- A méltányos gazdasági fejlődés előmozdítása az euroövezet egészében, a szén-dioxid-kibocsátástól mentes gazdaságra való igazságos átálláshoz szükséges állami beruházások ösztönzése mellett.



KÖLTSÉGVETÉSI SZABÁLYOK BETARTÁSA ÉS EGYÜTTMŰKÖDÉS

- A gazdasági együttműködés és az új közös beruházások előmozdítása (különösen a digitális technológiák, az ökológia és a biztonság területén).



DIGITÁLIS EURO

- Digitális valutánk bevezetése monetáris szuverenitásunk megőrzése és az euroövezet globális vezető szerepének megszilárdítása érdekében.



A JÖVŐ FIZETŐESZKÖZEI

- A digitális pénzügyi azonosítás fejlesztése az EU egészében, lehetővé téve az ügyfelek, a bankok és a befektetők számára, hogy könnyen felismerjék a többi EU-tagállam azonosítóit.
- Ösztönözni az Európai Központi Bankot (EKB), hogy a pénzmosás, az adóelkerülés, valamint a terrorizmus és a szervezett bűnözés finanszírozása elleni küzdelem érdekében jobban ellenőrizze a nagy összegű likvid és digitális tranzakciókat.





b)

Globális Újjászületés

Globális Újjászületés

MIGRÁCIÓS ÁRAMLÁSOK

50

L'Europe doit aborder les flux migratoires avec humanité, tout en garantissant la sécurité et l'intégration. Nous proposons une approche globale basée sur la coopération internationale, incluant la création de voies légales de migration économiques, la protection des réfugiés et la lutte contre les causes profondes de la migration forcée.

ZÖLD ÉS KÉK VEZETŐ SZEREP

54

Nous nous engageons à mener la transition vers une économie verte et circulaire. L'Europe doit être un leader mondial dans la lutte contre le changement climatique en investissant dans les énergies renouvelables, en promouvant la mobilité durable et en soutenant la recherche environnementale.

MEGERŐSÍTETT EGÉSZSÉGÜGY

58

La pandémie a souligné l'importance du secteur. Nous proposons de renforcer les systèmes de santé européens, en améliorant la coordination et la réponse aux crises sanitaires. L'Europe doit investir dans la recherche médicale, garantir l'accès équitable aux traitements et promouvoir des modes de vie sains pour tous.

ÉLELMISZER-ÖNRENDELKEZÉS

60

Nous soutenons une agriculture durable qui préserve la biodiversité, favorise la santé des sols et garantit des aliments de haute qualité. La souveraineté alimentaire est essentielle pour réduire les dépendances extérieures et promouvoir une production locale respectueuse de l'environnement. Nous encouragerons également la pêche responsable pour préserver nos écosystèmes marins.

DIGITÁLIS FORRADALOM

64

L'Europe doit embrasser la révolution numérique tout en protégeant les droits individuels et la vie privée. Nous défendons la création d'un marché unique numérique, encourageant l'innovation technologique et l'inclusion numérique pour tous les citoyens. La cybersécurité et la régulation éthique seront au cœur de notre approche.

450 MILLIÓ FOGYASZTÓ

66

Les droits des consommateurs doivent être protégés dans un marché européen compétitif et durable. Nous promouvons la transparence des produits, la sécurité des consommateurs et l'accès à une information claire. Notre engagement envers les droits des consommateurs contribuera à bâtir la confiance et à encourager des pratiques commerciales plus justes.

KIEMELT INTÉZKEDÉSÜNK

95
/300

MIGRÁCIÓS ÁRAMLÁSOK

Mivel Európa felkészül a demográfiai csökkenés kihívására, a tagállamok közötti stratégiai és összehangolt menekültügyi és migrációs politikát támogatjuk.

Miközben szem előtt tartjuk és elismerjük, hogy a migrációs kihívást a helyi gazdaságokba való észszerű befektetésekkel kell kezelni, továbbra is megingathatatlan prioritásunk marad a szárazföldi és tengeri határaink hatékony védelme iránti elkötelezettségünk.

A helyi és regionális hatóságokkal, valamint a nemzeti és európai erőkkel együttműködve meg fogjuk erősíteni a gazdasági migráció áttekinthető kezelése iránti elkötelezettségünket. Ez az „európai kvóták” bevezetését fogja jelenteni, amelyek szerepe a gazdasági áramlások szabályozása, garantálva ezzel az egyének rendezett bevándorlását a kontinensünkre. Ezzel egyidejűleg egy hatékony stratégia alkalmazásával fel fogjuk számolni a bűnözői hálózatokat, miközben életeket mentünk meg a tengeren.

Munkánk középpontjában az emberi jogok és az egyenlőség állnak. Minden migráns esetében mindig a társadalmi, gazdasági és kulturális integrációt fogjuk előtérbe helyezni. Különös figyelmet fogunk fordítani a kísérő nélküli kiskorúakra és a kontinensünkre újonnan érkezett fiatalokra. Ennek érdekében mozgósítani fogjuk a szükséges erőforrásokat olyan integrációs projektek elindítására, amelyek aktívan bevonják őket, és iránymutatást nyújtanak a munka világába való sikeres átmenethez.

Ezeken az alapvető értékeken keresztül egy olyan befogadó Európa kialakítására törekszünk, amely a biztonságon alapul, és teljes mértékben tiszteletben tartja az emberi jogokat. A migráció dinamikájának felkarolásával megragadjuk az erős és sokszínű Európa megteremtésének lehetőségeit.

10/300

KIEMELT INTÉZKEDÉSÜNK



IN SITU FEJLESZTÉS

- Gazdasági beruházási programok kidolgozása a migránsok származási országában.
- A gazdasági fejlődés és a munkahelyteremtés ösztönzése.
- Az oktatáshoz, a szakképzéshez és a foglalkoztatáshoz való hozzáférés biztosítása.



KIEGYENSÚLYOZOTT GAZDASÁGI MIGRÁCIÓS POLITIKÁK

- Megerősített biztonsági intézkedések végrehajtása az illegális bevándorlás megelőzése és leküzdése érdekében.
- „Európai kvóták” bevezetése a gazdasági áramlások szabályozása, valamint a rendezett és előnyös migráció biztosítása érdekében.
- A visszaviteli kérelmek feldolgozásának felgyorsítása a migránsok és a fogadó államok terheinek enyhítése érdekében.
- A támogatott önkéntes visszatérés hatékony mechanizmusainak létrehozása annak érdekében, hogy a migránsok biztonságban és méltósággal térhessenek vissza származási országukba.



TÁRSADALMI ÉS GAZDASÁGI INTEGRÁCIÓ

- Olyan politikák végrehajtása, amelyek elősegítik az erős társadalmi, gazdasági és kulturális integrációt azáltal, hogy bevonják a városokat és a régiókat a migrációra vonatkozó politikai döntéshozatal előtti és utáni szakaszokba, és pénzügyi támogatási mechanizmusokat hoznak létre a humanitárius vészhelyzetek kezelésére. Ezen a szinten kerül sor az integrációra, és itt nyújtják a legtöbb szolgáltatást.



VÍZUMOK ÉS FEJLESZTÉSI EGYÜTTMŰKÖDÉS

- Vízumok alkalmazása a rendezett migráció elősegítésére, és a származási országokkal való jobb együttműködés.
- Az együttműködés és a kapcsolatok fejlesztésének elősegítése a migráció területén.



Miközben szem előtt tartjuk és elismerjük, hogy a helyi gazdaságokba való befektetéssel kell kezelni a migrációs kihívást, a határaink hatékony védelme iránti elkötelezettségünk továbbra is rendíthetetlen prioritás marad.



EURÓPAI KVÓTÁK



GAZDASÁGI FOLYAMATOK



A BŰNSZÖVETKEZETEK FELSZÁMOLÁSA



INTEGRÁCIÓ



**Ezeken az alapvető értékeken keresztül
olyan Európát kívánunk kialakítani,
amely a biztonságra épül és mélyen
tisztelőtben tartja az**

**emberi
jogokat**

ZÖLD ÉS KÉK VEZETŐ SZEREP

Az éghajlatváltozás elleni hatékony küzdelem érdekében mozgalmunk pragmatikus megközelítést fog alkalmazni, amelyet konkrét adatok, nem pedig ideológiák vezérelnek, ugyanakkor biztosítani fogja, hogy az intézkedések finanszírozásának terhe ne az adófizetőkre háruljon.

Egyik prioritásunk az EU energiafüggőségének csökkentése a tiszta energia termelésének fejlesztésével, a technológiai semlegesség tiszteletben tartása mellett. Ösztönözni fogjuk a megújuló energiák és az atomenergia használatát a nemzeti döntéseknek megfelelően, elismerve kulcsfontosságú szerepüket a CO₂-kibocsátások csökkentésében. Az összes rendelkezésre álló megoldás kihasználásával biztosítani fogjuk a hatékony és fenntartható energetikai átmenetet.

Elkötelezettségünk a szolidaritás, a stabilitás, a fenntarthatóság és a szuverenitás pilléreire fog alapulni. Olyan új, proaktív dinamikát kívánunk kialakítani, amely összhangba hozza az ökológia és a gazdaság területeit. Ennek szellemében egy globális megközelítést fogunk alkalmazni, miközben helyi szinten járunk el.

Tevékenységünket két fő tengely mentén fogjuk folytatni: az első egy egyértelműen meghatározott stratégia az erőforrásainkkal való helyes gazdálkodásra, kezdve az értékes vízkészleteinkkel és óceánjainkkal. A második egy ambiciózus dekarbonizációs politika bevezetése, kinyilvánítva ezáltal az energetikai átmenet iránti elkötelezettségünket.

Aktívan támogatni fogjuk a regionális hatóságokat, és elősegítjük a tiszta energiaforrások tömeges bevezetését. Ez nemcsak a fosszilis tüzelőanyagoktól való függőségünk csökkentését fogja elősegíteni, hanem jelentősen

csökkenteni fogja az üvegházhatású gázok kibocsátását is.

Arra fogunk törekedni, hogy ösztönözzük a szövetkezeti energiatermelést a nagy népsűrűségű területeken, előtérbe helyezve az energetikai igazságosságot, és elősegítve a megújuló megoldások alkalmazását. Ugyanebben a szellemben városainkat barátságosabb helyé fogjuk alakítani, előnyben részesítve a környezetbarát közlekedési módokat, és megkönnyítve a körforgásos gazdaságra való átállást. Emellett ösztönözni fogjuk a szelektív hulladékgyűjtést és a termékek javítását.

A regionális együttműködés megerősítésével és a polgárok részvételének előmozdításával ki fogjuk aknázni az új technológiákban rejlő lehetőségeket a demokrácia élénkítésére, miközben ünnepeljük a sokféleséget és előmozdítjuk a befogadást. Ezzel mind környezeti, mind társadalmi szempontból pozitív átalakulásra törekszünk.

Emellett támogatni fogjuk az olyan innovatív energiotechnológiák kutatását és fejlesztését, mint az ozmotikus energia és a fúziós energia. Úgy véljük, hogy a fontos javaslatok közül az EU-tagállamok közötti megerősített energiaügyi együttműködés alapvető fontosságú az egész kontinens energiabiztonságának szavatolásához.

Teljes mértékben támogatni fogjuk a nemzeti energiahálózatok összekapcsolásának javítását, ami elősegíti az erőforrások megosztását, növeli a rugalmasságot, és ösztönzi a szolidaritást az energiaellátás zavarai esetén.

15/300

KIEMELT INTÉZKEDÉSÜNK



ÁTÁLLÁS

- Annak megakadályozása, hogy a költségek a polgárokat és a kisvállalkozásokat terheljék.
- Az épületek felújításának felgyorsítása (szigetelés, hőszivattyúk, intelligens világítás stb.).
- A megújuló energiák és az atomenergia fejlesztésének felgyorsítása (Európa elsődleges villamosenergia-forrása, amely nem jár CO₂-kibocsátással).
- Beruházás az olyan innovatív energiotechnológiákba, mint az ozmotikus energia vagy a fúziós energia (konkrétan az ITER).

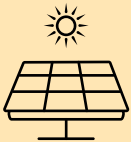

ÚJ ENERGIÁK

- A nemzeti energiahálózatok összekapcsolásának és együttműködésének javítása az energiabiztonság fokozása érdekében.
- A legkülső régiók mint energetikai innovációs laboratóriumok megerősítése, kiaknázva a méretüket, jellemzőiket és az energetikai reziliencia önellátás révén történő elérésének szükségességét.
- A szövetkezeti energiatermelésre irányuló részvételen alapuló kezdeményezések támogatása, különösen a nagy népsűrűségű területeken.
- A helyi közösségek bevonása az energetikai átmenetbe.



ÉGHAJLAT ÉS KÖRNYEZET

- Új európai tengeri szövetség előmozdítása célzott alapokkal és ad hoc technológiai megoldásokkal.
- A tengerekkel kapcsolatos európai diplomácia megerősítése a 2022-ben Brestben megtartott Óceáncsúcs találkozó alapján.
- A szubnacionális kormányok bevonása a klímaváltozásra és biológiai sokféleségre vonatkozó nemzetközi egyezményekbe, az éghajlat-változási és biodiverzitási egyezményekbe, a hatékony végrehajtás biztosítása érdekében.
- A körforgásos gazdaság előtérbe helyezése olyan intézkedések révén, mint a szelektív hulladékgyűjtés.
- A vízpazarlás csökkentése az infrastruktúra fejlesztésével és javításával.



INFRASTRUKTÚRA

- A tömegközlekedési hálózatokat bővítése és javítása, és annak elérése, hogy a tömegközlekedés az első számú opció legyen.
- A regionális és helyi hatóságok támogatása abban, hogy vonzóbbá váljanak a vállalkozások számára.

Környezetvédelem





MEGERŐSÍTETT EGÉSZSÉGÜGY

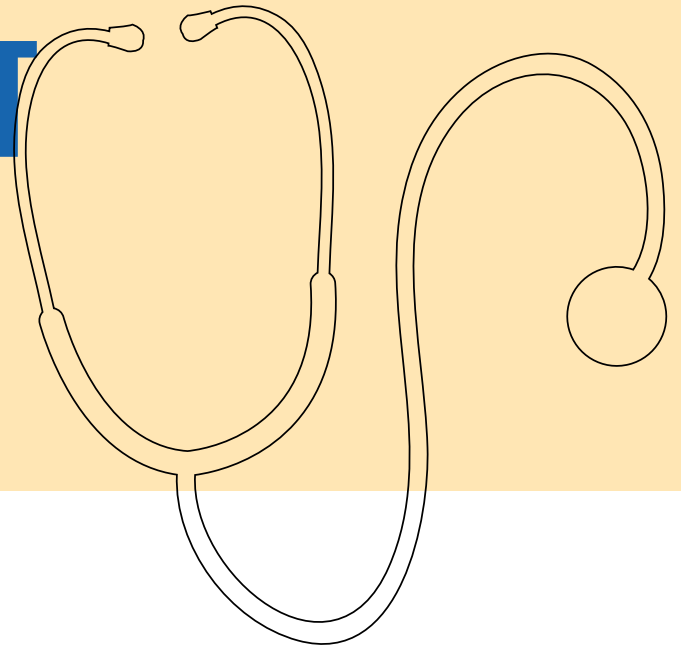

A potenciális egészségügyi kihívásokkal vagy fenyegetésekkel szembeesülve, és annak ellenére, hogy az európai polgárok általánosságban viszonylag könnyen hozzáférnek az egészségügyi szolgáltatások teljes köréhez, szeretnénk kiemelni az Unión belüli fokozott együttműködés szükségességét. A jövő nem a függetlenségben, hanem az egységben rejlik.

Ennek a jövőképek az egészségügyi politikák teljes összehangolásában, a kulcsfontosságú információk folyamatos cseréjében, valamint az előrejelzést és azonnali reagálást lehetővé tevő mechanizmusok létrehozásában kell testet öltenie. A Covid19-világjárvány rávilágított az uniós tagállamok közötti együttműködés alapvető fontosságára a globális egészségügyi válságok sikeres kezelése érdekében.

Azzal, hogy javaslatot teszünk a gyógyszerek és orvostechnikai felszerelések gyártásának stratégiai áthelyezésére az Európai Unióba, biztosítani fogjuk az alapvető termékek teljes ellátási láncát, csökkentve ezáltal a külső forrásoktól való függőségünket.

A közös, összehasonlítható és interoperábilis mutatók támogatásával Európa-szerte felgyorsítjuk az egészségügyi adatok hatékony gyűjtését és elemzését. Ennek köszönhetően valós időben nyomon követhetjük a járványokat, és ennek megfelelően módosíthatjuk közegészségügyi stratégiáinkat.

Meg akarjuk erősíteni az európai betegségmegelőzési és járványvédelmi központokat, konkrétan a digitális adatok (big data) elemzésére szolgáló új kapacitással. Ezt a központot a kiváló orvos és tiszteletnek örvendő politikus, néhai kollégánk, Véronique Trillet-Lenoir emlékének szeretnénk ajánlani.

Mindig ügyelni fogunk azonban, hogy a hatékonyságra irányuló törekvésünk ne menjen az adatvédelem és az adatbiztonság rovására. A legszigorúbb normák mentén fogjuk előmozdítani a tagállamok közötti együttműködést.

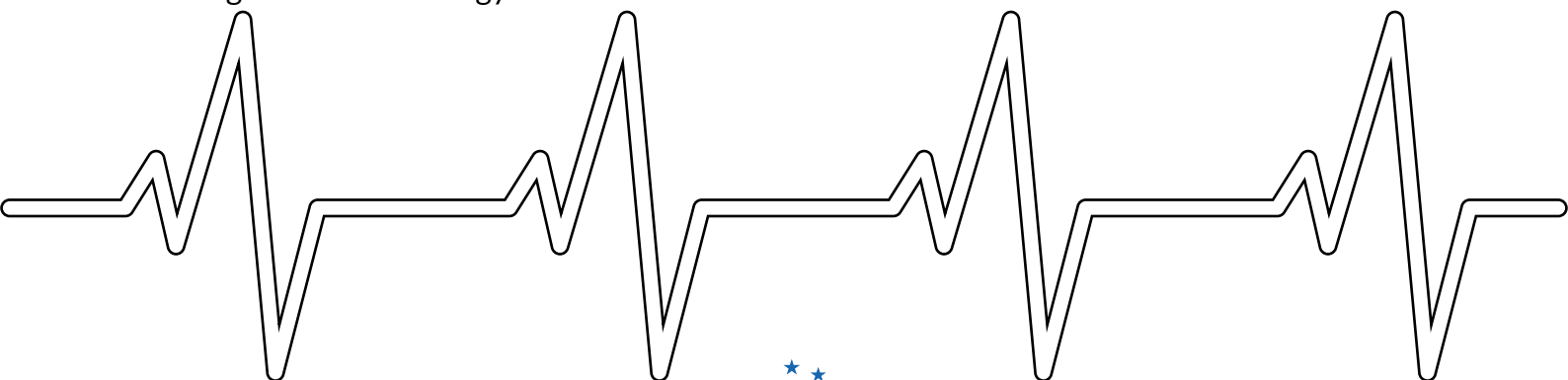

15/300

KIEMELT INTÉZKEDÉSÜNK

- Az Európai Betegségmegelőzési és Járványvédelmi Központ megerősítése a digitális adatok elemzésére és kezelésére szolgáló új kapacitással.
- A gyógyszerek és orvostechnikai felszerelések gyártásának áthelyezése az EU-ba
- Az Európai Egészségügyi Intézet létrehozása az orvosi és viselkedéskutatások koordinálására a különböző tagállamokban. Feladatai közé tartozna emellett az ilyen tevékenységek elindítása az uniós alapok igénybe vételével.
- A tagállamok ösztönzése arra, hogy az egészségügyi ágazatban támaszkodjanak a köz- és magánszféra közötti partnerségekre, és könnyítsék meg a határokon átnyúló egészségügyi ellátást annak érdekében, hogy lakosaik külföldön is hozzáférhessenek a tervezett egészségügyi kezelésekhöz, többek között az európai egészségbiztosítási kártya kibocsátása révén.
- A mentális egészséggel kapcsolatos szolgáltatások, kutatás és kezdeményezések finanszírozásának és források-ellátottságának növelése.
- A nagy adathalmazok használatának előmozdítása az egészségügy területén, a közös, összehasonlítható és interoperabilis mutatók támogatásával.
- A személyes adatok legmagasabb szintű védelmének biztosítása.
- Az egészséges életmód népszerűsítése közegészségügyi kampányok és kezdeményezések révén.
- A betegközpontú ellátás előmozdítása, hangsúlyozva a beleegyező nyilatkozat, a megosztott döntéshozatal és a beteg autonómiájának fontosságát.
- Az egészségügyi szolgáltatók ösztönzése arra vonatkozóan, hogy vonják be a betegeket a kezelési terveikbe
- Annak biztosítása, hogy az egyének pontos egészségügyi információkhoz férhessenek hozzá.
- Az LGBTQ közösség tagjai számára egyenlő hozzáférés biztosítása az egészségügyi szolgáltatásokhoz.
- A mentális egészséggel kapcsolatos eredmények javítása a tagállamokban.
- A mentális egészség előtérbe helyezése az uniós költségvetés tervezésében, és a források méltányos elosztása.
- A megelőzés bevezetése az iskolai tantervekbe.
- Együttműködés az egészségügyi szakemberekkel, a nem kormányzati szervezetekkel és nyomásgyakorló csoportokkal a támogatás megerősítése érdekében.

ÉLELMISZER-ÖNRENDELKEZÉS

FENNTARTHATÓ MEZŐGAZDASÁG ÉS FELELŐSSÉGTELJES HALÁSZAT

Elsődleges célunk, hogy megtaláljuk a megfelelő egyensúlyt az élelmiszer-termelés és természeti környezetünk megőrzése között, úgy a szárazföldön, mint a tengerekben. Meggyőződésünk, hogy ez a két cél összefügg egymással, és a fenntartható élelmiszer-termelés és a természetmegőrzés összehangolásával tudjuk hatékonyan kielégíteni a sürgető gazdasági és környezeti igényeket.

Egy hatékony és környezetbarát mezőgazdasági modellt szeretnénk elfogadtatni, amely képes megbirkózni az éghajlatváltozás és a biológiai sokféleség csökkenésének kihívásaival, miközben szem előtt tartja a mezőgazdasági termelők, a fogyasztók és a vidéki közösségek érdekeit. E cél elérése érdekében szorgalmazzuk a jelentős állami és magánberuházásokat az olyan területeken, mint az innováció, a digitalizáció, az oktatás és a képzés. Biztosítani fogjuk, hogy ezek a beruházások, amelyek az ágazati versenyképesség és fenntarthatóság megerősítésének sarokkövei, elérjék céljukat, és tisztességes életkörülményeket biztosítsanak a mezőgazdasági és halászati szakemberek számára, valamint garantálják a jövőt az elkövetkező generációk számára.

Legértékesebb erőforrásunk, a víz megőrzése érdekében az Unió politikáit fenntartható és hatékony gazdálkodás kialakításával fogjuk megerősíteni. A vízkészletek pazarlásának vagy kimerülésének elkerülése érdekében elősegítjük a hatékony mezőgazdasági gyakorlatok kialakulását a vízhasználat, a korszerű öntözési infrastruktúrába való beruházás és a szabályozási mechanizmusok tekintetében. Ez a megfelelő vízgazdálkodás jelentős eszköz lesz az európai élelmezésbiztonság szempontjából.

Elkötelezettek vagyunk amellett, hogy felkaroljuk a digitalizációt és az innovációt, mint a korszerű és fenntartható mezőgazdaság pilléreit. A fejlett mezőgazdasági technológiák, például a precíziós gazdálkodás, az érzékelők használatának, a mesterséges intelligencia és a robotika fejlesztésének támogatásával arra törekszünk, hogy növeljük a mezőgazdasági üzemek hatékonyságát és csökkentjük szénlábnyomukat. Ez a megközelítés elő fogja segíti a források optimalizálását és a termelékenység javítását, miközben megerősíti a mezőgazdasági termelők pozícióját az értékláncban.

Különös figyelmet fogunk fordítani a halászatra és az akvakultúrára, felismerve alapvető szerepüket az élelmezésbiztonságban. Szilárd meggyőződésünk, hogy a közös halászati politika kulcsszerepet játszik az ágazat fenntarthatóságának biztosításában. Miközben kiemeljük az elmúlt évtized természetvédelmi erőfeszítéseit, hangsúlyozzuk a környezetvédelmi követelmények és az ágazat gazdasági és társadalmi igényei közötti egyensúly helyreállításának szükségességét.

Végül, a nyomkövethetőség, az átláthatóság, a származási garancia, valamint az élelmiszer-termelési módszerek lesznek a megközelítésünk alappillérei. Elkötelezettek vagyunk amellett, hogy a fogyasztók pontos tájékoztatást kaphassanak az élelmiszerek előállításának módjáról, tiszteletben tartva a környezetet és az állatok jólétét.



30/300

KIEMELT INTÉZKEDÉSÜNK

VÍZ

- Az EU vízpolitikájának megerősítése a fenntartható és hatékony gazdálkodás érdekében.
- A víztakarékos mezőgazdasági gyakorlatok előmozdítása.
- Beruházás korszerű öntözési infrastruktúrába.
- Szabályozási mechanizmusok bevezetése a vízkészletek pazarlásának és kimerülésének megelőzése érdekében.
- Hozzájárulás az élelmezésbiztonsághoz.
- A mezőgazdaság megfelelő ellátásának biztosítása.
- A környezet és a víz minőségének megóvása.

MEZŐGAZDASÁG

- A fejlett mezőgazdasági technológiák, például a precíziós gazdálkodás, az érzékelők, a mesterséges intelligencia és a robotika támogatása.
- A mezőgazdasági üzemek hatékonyságának javítása.
- A szénlábnyom csökkentése.
- Az erőforrások felhasználásának optimalizálása a digitalizációnak és innovációnak köszönhetően.
- Új lehetőségek megteremtése a mezőgazdasági termelők számára, és a generációváltás ösztönzése azáltal, hogy a vidéki földre stratégiai eszközként tekintünk, és elősegítjük az új mezőgazdasági termelők földhöz jutását.
- A mezőgazdasági termelők pozíciójának megerősítése az értékláncban.
- Az európai élelmiszerrendszer ellenálló képességének biztosítása.
- A helyi és regionális igények figyelembe vétele.
- A talaj, az állatok és a biológiai sokféleség védelme.
- Az élelmiszer-pazarlás csökkentése.
- Az ellenálló ellátási láncok és a versenyképes kkv-k támogatása a vidéki területeken.

HALÁSZAT

- A halászati termékek fokozott digitalizációjának és nyomonkövethetőségének támogatása
- A termékek minőségének védelme.
- Tisztességes verseny biztosítása.
- A harmadik felekkel kötött, fenntartható halászatot célzó partnerségi megállapodás megerősítése
- A közös halászati politika külső dimenziójának támogatása.
- Az európai flotta fenntarthatóság terén betöltött vezető szerepének előmozdítása, a dekarbonizáció, a digitalizáció, az életkörülmények javításának és a szabályozások betartásának technikai és pénzügyi támogatásával.
- A zöld megállapodás dekarbonizációs célkitűzéseinek összehangolása a Halászati és akvakultúra-alappal.
- A közös halászati politika kiigazítása regionalizáció és társirányítás révén.
- A fenntartható akvakultúra és az alternatív élelmiszerforrások, például az algatermesztés előmozdítását.
- Szigorú ellenőrzések bevezetése a nem fenntartható tengeri eredetű élelmiszerek behozatalának megakadályozása érdekében.
- A part menti közösségek fontosságának elismerése.
- A jövedelem diverzifikációjának előmozdítása környezetbarát tevékenységek révén.
- A közös halászati politika fontosságával összhangban egy halászati biztos kinevezésének támogatása.



Élelmiszer- szuverenitás

DIGITÁLIS FORRADALOM

A digitális technológia jelenti azt az alapot, amelyen Európa jövője nyugszik. A gyors változások korában elengedhetetlen, hogy teljes mértékben kihasználjuk a digitális forradalom által kínált példátlan lehetőségeket.

Befektetünk a mesterséges intelligencia kutatásába, fejlesztésébe és megvalósításába. Nem szabad félnünk tőle, sőt ellenkezőleg, ennek a technológiának köszönhetően lehetőségünk nyílik arra, hogy ennek a rendkívüli potenciálnak a kiaknázásával ösztönözzük az innovációt, optimalizáljuk az ipari hatékonyságot, és új gazdasági szférákat formáljunk.

E digitális átalakulással szembeállítva elköteleztük magunkat, hogy minden tőlünk telhetőt megteszünk a generációs szakadék áthidalása érdekében. Hisszük, hogy az inkluzív digitális jövő megteremtéséhez elengedhetetlen az átfogó és mindenki számára megfelelő digitális oktatás biztosítása.

A digitális készségek kialakítása alapvető fontosságú. Életkortól függetlenül valamennyi polgár számára lehetővé fogjuk tenni, hogy tanuljon és kihasználja a digitális ökoszisztéma nyújtotta lehetőségeket. Ezért elköteleztük magunkat az adminisztratív eljárások

egyszerűsítése mellett, hogy mindenki számára lehetővé tegyük hatékonyságának növelését és a fejlődést.

A kiberbiztonság megerősítése nem fogja alku tárgyát képezni. Valóban, ahogy építjük digitális jövőnket, még jobban fogjuk védeni infrastruktúránkat, adatainkat és online szolgáltatásainkat.

Polgáraink és vállalkozásaink adatainak védelme és biztonsága a megbízható digitális környezet kialakításának sarokköve. Elköteleztük magunkat, és mindig is azok maradjunk az alapvető jogok és szabadságjogok maximális tiszteletben tartása mellett. Elköteleztük magunkat annak biztosítása mellett, hogy a magánélet és a szólásszabadság elvei soha ne sérüljenek.

Meg kell erősítenünk továbbá azon képességünket, hogy biztosítani tudjuk az ipar megbízható ellátását, és csökkentjük a külső beszállítóktól való függőségünket. Ez meg fogja erősíteni gazdasági szuverenitásunkat, miközben biztosítja pozíciónkat a globális szinten.

15/300

KIEMELT INTÉZKEDÉSÜNK

MESTERSÉGES INTELLIGENCIA

- Jelentős erőforrások elkülönítése a mesterséges intelligencia (AI) kutatására, fejlesztésére és felhasználására.
- A mesterséges intelligencia egyértelmű szabályozási keretének kialakítása, beleértve az algoritmusok átláthatóságát és ellenőrzését, valamint a mesterséges intelligencia új irányításának előmozdítása az Egyesült Nemzetek Szervezetében.

DIGITÁLIS TÁRSADALMI BEFOGADÁS

- Beruházás olyan átfogó digitális oktatási programokba, amelyek minden polgár számára megfelelőek.
- A vidéki területek összekapcsoltságának megerősítése.
- A város és a vidék közötti szakadék áthidalása, és a demokratikus részvétel új formáinak elősegítése.
- A legkülső régiók fokozottabb figyelembe vétele.
- Az idősek jogainak és szükségleteinek teljes körű védelme.

A KÖZIGAZGATÁSI ELJÁRÁSOK EGYSZERŰSÍTÉSE

- A hatékonyság előmozdítása és az innováció ösztönzése.
- A bürokratikus akadályok megszüntetése a digitális hozzáférés megkönnyítéséért mindenki számára.

KIBERBIZTONSÁG

- Hatékony védelmi intézkedések bevezetése online infrastruktúránk, adataink és szolgáltatásaink számára.
- A polgárainkra és vállalkozásainkra vonatkozó adatok védelmének és biztonságának szavatolása.

SZUVERENITÁS

- Az európai digitális termékek és megoldások előnyben részesítése a közigazgatásban.
- A félvezetők és chipek Unión belüli gyártásának növelése egy közös stratégia révén.
- Az adatok Unión belüli tárolásának és kezelésének támogatása, különösen az extraterritoriális hatályú törvényekkel szembeni védelem érdekében.
- A megbízható ellátás biztosítása.

450 MILLIÓ FOGYASZTÓ

Az európai egységes piac középpontjában Önök, a fogyasztók határozzák meg elkötelezettségünk irányvonalát. Olyan környezetet szeretnénk teremteni, ahol jogaik megfelelő védelemben részesülnek, és figyelembe veszik az értékeiket.

Határozott kötelezettségvállalásunk a 2019 óta elfogadott jogszabályok és útjára indított kezdeményezések végrehajtása, amelyek célja a vállalati felelősségvállalás és a fogyasztói jogok hatékony védelme közötti észszerű egyensúly megteremtése.

Meggyőződésünk, hogy a technológia gyors fejlődése nem történhet a fogyasztók biztonságának és jólétének rovására. Ezért határozottan ki fogunk állni amellett, hogy ami az offline világban illegális, az online is jogsértő. A fogyasztói jogok megsértését, a tisztességtelen kereskedelmi gyakorlatokat és a titoktartási kötelezettségek megsértését nem tolerálhatjuk a kontinensünkön.

Mivel az európai egységes piac nem lehet teljes az online tér kiegyensúlyozott és következetes szabályozása nélkül, elköteleztük magunkat a jogszabályok gondos kidolgozására és a vállalkozásokkal való szoros együttműködés mellett, hogy megértsék és tiszteletben tartásuk a digitális tevékenységeikből eredő kötelezettségeiket.

Célunk egy olyan digitális környezet megteremtése, ahol minden fogyasztó magabiztosan vásárolhat, árulhat és vehet igénybe javítási szolgáltatásokat, tudva, hogy jogainak védelme és biztonsága garantálva van.

Gazdasági modellünket globális szinten el szeretnénk terjeszteni, együttműködve más gazdaságokkal, köztük az Egyesült Államokkal és Indiával, miközben elősegítjük az Egyesült Nemzetek Szervezetét támogató új globális digitális paktum kidolgozását.

10/300

KIEMELT INTÉZKEDÉSÜNK

AZ ÚJ GLOBÁLIS DIGITÁLIS PAKTUM ELŐMOZDÍTÁSA.

- A digitális szabályozások betartásának biztosítása.
- A digitalizált közszolgáltatások összekapcsolásának felügyeletével és ellenőrzésével megbízott független szerv létrehozása, az adatvédelem biztosítása és a szubszidiaritás elvének fenntartása mellett.
- A fenntarthatóság és a javíthatóság ösztönzése, és a tervezett elavulás tiltása.
- A fogyasztók tájékoztatása a fenntartható termékekkel és a felelős üzleti gyakorlatokkal kapcsolatos jogokról.

AZ ONLINE POLITIKAI HIRDETÉSEK EGYÉRTELMI KERETÉNEK KIDOLGOZÁSA

- A finanszírozási források és a célzási módszerek közzétételének előírása.
- A demokratikus folyamatokba való külföldi beavatkozási kísérletek szigorú szankcionálása, a polgárok magánéletének védelme mellett.

AZ EGYSÉGES PIAC MINDEN EGYES ÁGAZATÁNAK ÉRTÉKELÉSE AZ ÁGAZATI JOGSZABÁLYOK SZEMPONTJÁBÓL

- Konzultációs mechanizmusok létrehozása az ipari szereplőkkel és az érdekelt felekkel, olyan szabályok kidolgozása érdekében, amelyek minden ágazat számára megfelelőek.

A KIBERBIZTONSÁG MÉRÉSE

- A hálózati és információs rendszerek biztonságáról szóló irányelv (NIS-irányelv) megerősítése a kritikus információs rendszerek rendszeres értékelésének megszervezésével.
- Együttműködés a digitális szolgáltatókkal a fogyasztói adatok biztonságának és védelmének biztosítása érdekében.
- A kiberbiztonsági események jelentésére szolgáló platform létrehozása a fenyegetésekre való gyors és összehangolt reagálás érdekében.

Fogyasztók





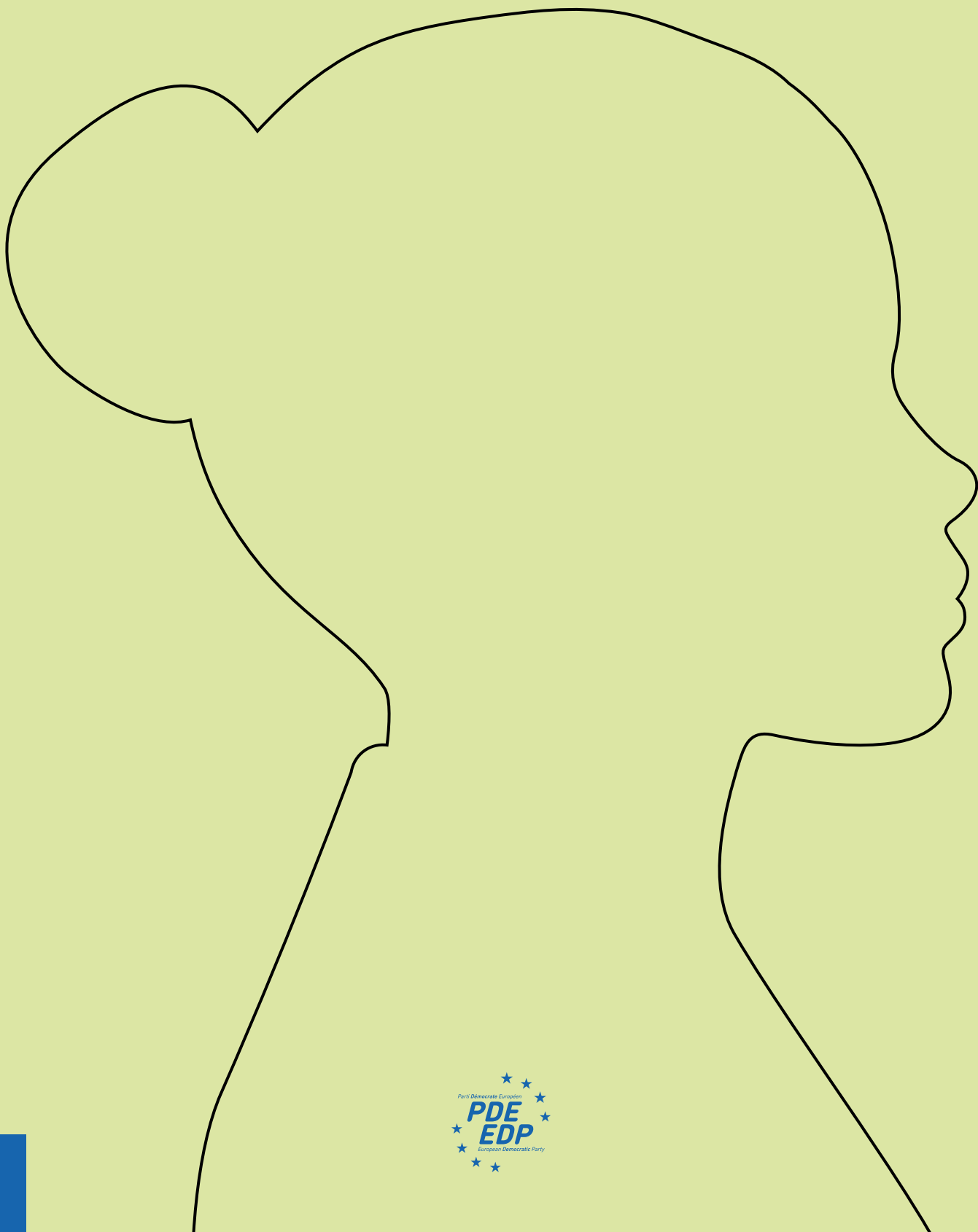

e)

Többtényezős Harmónia



Többtényezős Harmónia

MÉLTÁNYOS NÖVEKEDÉS

74

Olyan gazdasági növekedésre törekszünk, amelyben senki nem marad le. Fenntartható és innovatív projektekbe fogunk befektetni azzal a céllal, hogy a környezet megóvása mellett csökkentsük a társadalmi és gazdasági egyenlőtlenségeket.

AZ IFJÚSÁG JÖVŐJE

76

Elkötelezettek vagyunk amellett, hogy lehetőséget biztosítsunk a fiatalok számára a kibontakozáshoz, hogy innovatív oktatási programokba fektetünk be, és elősegítjük aktív részvételüket a döntéshozatalban.

SZÍNVONALAS OKTATÁS MINDENKINEK

80

Az oktatás a felvilágosult és virágzó társadalmak alappillére. A mozgalom Európa-szerte biztosítani kívánja a magas színvonalú oktatáshoz való méltányos hozzáférést az oktatási rendszerek javításával és az egész életen át tartó tanulás támogatásával.

KULTURÁLIS GAZDAGSÁG ÉS SOKSZÍNŰSÉG

82

A kulturális sokszínűséget megünnepeljük és megőrizzük, mert egy olyan forrásként tekintünk rá, amelyből erőt meríthetünk. A mozgalom ösztönözni fogja a kulturális cseréket és támogatni fogja a művészi kezdeményezéseket, egy olyan környezet előmozdítása érdekében, ahol mindenki kibontakozhat, miközben hozzájárul közös gazdagságunkhoz.

MÉDIA ÉS PLURALIZMUS

84

A demokrácia alapja a szabad és sokszínű média. Meg fogjuk védeni a média függetlenségét, és folytatni fogjuk a félretájékoztatás elleni küzdelmet, támogatva a minőségi újságírást, és biztosítva a kiegyensúlyozott információkhoz való hozzáférést mindenki számára.

SPORT ÉS ETIKA

86

A sport értékét az egység, az egészség és az inspiráció katalizátoraként ismerik el. Ösztönözni fogjuk a sporthoz való hozzáférést mindenki számára, minőségi sportlétesítményekbe fogunk befektetni, és támogatni fogjuk a sportolókat, olyan helyet teremtve ezzel, ahol mindenki részt vehet és ünnepelheti a fair-play értékeit.

65

/300
KIEMELT INTÉZKEDÉSÜNK

MÉLTÁNYOS NÖVEKEDÉS

Elismerjük a kis- és középvállalkozások (kkv-k) jelentőségét az európai gazdaságban, és mozgalmunk természetesen támogatni kívánja őket növekedésükben és fejlődésükben. Olyan politikára törekszünk, amelyek ösztönzik az innovációt, egyszerűsítik a közigazgatási eljárásokat, és megkönnyítik a finanszírozáshoz való hozzáférést.

A kkv-kat finanszírozási lehetőségekkel kell támogatni a gazdasági növekedés serkentése és az innováció előmozdítása érdekében, és erősíteni kell a helyi és regionális gazdaságokat.

A munkavállalók védelme és a gazdasági stabilitás szintén prioritást élvez, beleértve a társadalombiztosítási rendszerek harmonizálását, a munkavállalók mobilitásának elősegítése és a rugalmasabb munkaerőpiac előmozdítása érdekében.

Emellett előtérbe kívánjuk helyezni a termelési láncok diverzifikációját, a vállalati társadalmi felelősségvállalást, a gazdaság digitalizálását és az áruk és szolgáltatások valóban egységes európai piacát.

Ösztönözni fogjuk a felelős adópolitikát, miközben támogatjuk a kulcsfontosságú ágazatokba történő beruházásokat, a minőségi munkahelyek teremtését és a hosszú távon fenntartható gazdaság kiépítését.



10/300

KIEMELT INTÉZKEDÉSÜNK



A KÖRFORGÁSOS ÉS ELŐREMUTATÓ GAZDASÁG ÖSZTÖNZÉSE

- Olyan politikára való törekvés, amely ösztönzik az innovációt,
- javítja az értékesítési piacokat, egyszerűsíti a közigazgatási eljárásokat, támogatja a kkv-k részvételét a pályázatokban és projektekben,
- és elősegíti a finanszírozáshoz való hozzáférést.
- A termelési láncok diverzifikációjának és a vállalati társadalmi felelősségvállalás támogatása.
- A fenntartható és tisztességes kereskedelmi gyakorlatok ösztönzése.
- Az áruk és szolgáltatások valóban egységes európai piacának létrehozása.
- A munkavállalók védelmének és a méltányos adóztatás biztosítása.

ELLENÁLLÓ ÉS FENNTARTHATÓ BANKSZEKTOR

- Az európai gazdaság magjának számító kis- és középvállalkozások támogatása.
- Finanszírozási lehetőségek biztosítása a gazdasági növekedés serkentése
- és az innováció előmozdítása érdekében.
- A helyi és regionális gazdaságok megerősítése a regionális bankok támogatásával.
- A monopolisztikus struktúrák elkerülése a bankszektorban.

AZ IFJÚSÁG JÖVŐJE

Meggyőződésünk, hogy minden fiatalnak rendelkeznie kell a megfelelő eszközökkel ahhoz, hogy sikeres lehessen és kiteljesedhessen, anélkül, hogy társadalmi, gazdasági vagy földrajzi akadályokba ütközne, ezért eltökélt szándékunk, hogy konkrét és hatékony uniós ifjúságpolitikára tegyünk javaslatot, amely szilárd alapot biztosít számukra, különösen az oktatás, a vállalkozásindítás, a lakhatás és a vezetői engedélyek tekintetében.

Meggyőződésünk továbbá, hogy a fiataloknak hozzáférést kell biztosítani a világra nyitott, a legnagyobb amerikai és ázsiai egyetemekkel versengő színvonalas oktatáshoz, amely felkészíti őket a munkaerőpiacon való elhelyezkedésre. Elköteleztünk vagyunk amellett, hogy biztosítsuk a fiatalok számára az európai polgári ismeretek oktatását, amely lehetővé teszi számukra, hogy teljes mértékben európai polgároknak érezhessék magukat, és részt vegyenek a demokratikus folyamatban.

Meggyőződésünk, hogy a demokratikus folyamatban meg kell hallgatnunk a fiatalokat, és képesnek kell lenniük arra, hogy bemutassák elképzeléseiket és jövőképüket.

Végezetül úgy véljük, hogy a fiatalok mobilitásának szerves részét kell képeznie minden tanulmányi programnak, a középfokú oktatástól a felsőoktatásig, és hogy diplomáikat és képesítésüket automatikusan el kell ismer-
ni.

Emellett a mindenütt jelen lévő közösségi hálózatok miatt aggódunk a fiatalok mentális egészségéért, ezért mozgalmunk konkrét intézkedéseket kíván bevezetni védelmük érde-

kében. Ezért ezeknek az egészséges elméknek a megőrzése és fejlesztése érdekében javasoljuk a „StartEU” program létrehozását, amely biztosítaná számukra a projektjeik megvalósításához szükséges pénzügyi és logisztikai eszközöket.

Úgy gondoljuk továbbá, hogy a fiatalok számára fontos a polgári szerepvállalás, ezért javasoljuk egy európai társadalmi szolgálat létrehozását, amely lehetővé teszi számukra, hogy hozzájáruljanak a különböző európai országok közérdekű projektjeihez, és megerősödjön bennük az Európához tartozás érzése.

Végezetül, az Európához való tartozás érzésének erősítése és a kölcsönös megértés elősegítése érdekében könnyebb vasúti utazást kínálunk a fiataloknak Európában, valamint általában véve mobilitást és hozzáférést a kulturális tevékenységekhez.

Mozgalmunk természetesen továbbra is azon fog munkálkodni, hogy elérhetőbbé tegye a fiatalok számára a szakmai gyakorlatokat és az álláslehetőségeket az európai intézményekben, és kiterjessze ezeket lehetőségeket. Ez segíteni fog nekik abban, hogy fejlesszék a szakmai készségeiket, és jobban megértsék az Európai Unió működését.



10/300

KIEMELT INTÉZKEDÉSÜNK

A DIGITÁLIS VILÁG HÁTULÜTŐI

- A mentális betegségek megelőzésének elősegítése a fiatalok körében, különös tekintettel a közösségi hálózatokra.
- Egy törvényes digitális életkor meghatározása, és egy európai mentálhigiénés segélyhívó vonal létrehozása a problémák gyors kezelése érdekében.
- Automatikus szülői felügyelet bevezetése, a fiatalok védelme érdekében a nem megfelelő internetes tartalmaktól.

ESZKÖZÖK AZ IFJÚSÁG SZÁMÁRA

- A „StartEU” program létrehozása, hogy jó indulást biztosíthassunk a fiataloknak az életben.
- A tanulmányi, vállalkozásindítási vagy lakásvásárlási projektjeik megvalósításához szükséges pénzügyi és logisztikai eszközök biztosítása.

EURÓPAI TÁRSADALMI SZOLGÁLAT

- Lehetővé teszi a fiatalok számára, hogy tapasztalatot szerezzenek és készségeket fejlesszenek, miközben hozzájárulnak a társadalom javát szolgáló projektekhez.
- Az európai önkéntesség ösztönzése, különös tekintettel az Európai Szolidaritási Testületre, amely ösztönzi a cseréket, és előmozdítja az Unió szociális modelljét és értékeit.

VASÚTI KÖZLEKEDÉS EURÓPÁBAN

- Segítség nyújtása a fiataloknak abban, hogy megismerhessenek más kultúrákat, és különböző országokból származó emberekkel kerülhessenek kapcsolatba, megerősítve bennük az Európához tartozás érzését és elősegítve a kölcsönös megértést.

SZAKMAI GYAKORLATOKHOZ ÉS ÁLLÁSLEHETŐSÉGEKHEZ VALÓ HOZZÁFÉRÉS

- Lehetőség biztosítása a fiataloknak, hogy nemzetközi környezetben fejleszthessék szakmai készségeiket, és jobban megértsék az EU működését.
- A fizetés nélküli szakmai gyakorlatok tiltása, és színvonalas szakmai gyakorlatok biztosítása a fiatalok számára, különös figyelmet fordítva a hátrányos helyzetűekre.
- A jövedelemadó eltörlésének fontolóra vétele a 25 év alatti munkavállalók számára.



Ijúság





SZÍNVONALAS OKTATÁS MINDENKINEK

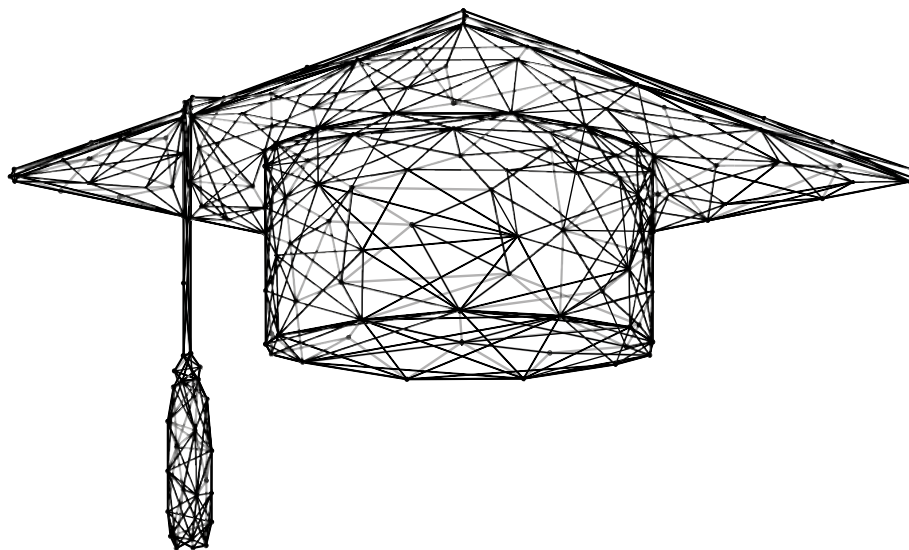

A mindenki számára elérhető színvonalas oktatás egyik legfőbb prioritásunknak számít. Azt tervezzük, hogy jelentősen megnöveljük a tanulószereződéses gyakorlati képzésben vagy szakképzésben részt vevő fiatalok számára fenntartott Erasmus+ program finanszírozását, tízszeresére növelve az összeget. A kezdeményezés célja az Európához tartozás érzésének ápolása, miközben segíti a fiatalokat készségeik fejlesztésében, szellemet gazdagító tapasztalatok szerzésében és látókörük szélesítésében.

Ennek megfelelően a tízszeresére fogjuk növelni a tanulószereződéses gyakorlati képzésben vagy szakképzésben részt vevő fiatalok számára fenntartott Erasmus+ program költségvetését, hogy fejleszthessék készségeiket, tapasztalataikat és nyitottságukat.

Emellett meggyőződésünk, hogy növelni kell a lányok és nők arányát a tudományos oktatásban és munkakörökben. Fejlesztani fogjuk a mentori és tájékoztató programok megvalósítását, és valódi szakmai hálózatokat fogunk kiépíteni.

Ugyanakkor tekintettel a zöld átállás követelményeire, alapvető fontosságúnak tartjuk az egész életen át tartó tanulásba, átképzésbe és a pályamódosításba való befektetést. Létfontosságú, hogy segítsük a gyors változáson áteső ágazatokban - például az autóiparban vagy a fosszilis tüzelőanyag-iparban - dolgozókat az átképzésben. Bizonyosak vagyunk benne, hogy ez a munkáltatókkal, a munkavállalói szervezetekkel és a kormányokkal való szoros együttműködéssel valósítható meg.

Természetesen mindent meg fogunk tenni annak érdekében, hogy az okleveleket és a képesítéseket elismerjék az Európai Unió tagállamaiban, és meg fogjuk könnyíteni a diákok és a munkavállalók mobilitását.

Végül határokon átnyúló együttműködést fogunk kialakítani az oktatás és képzés terén, hogy kielégíthessük a kritikus ágazatok (egészségügy, turizmus, ipar stb.) munkaerő-szükségleteit. Ily módon képesek leszünk megbirkózni a munkaerőpiac kihívásaival, és biztosítani tudjuk a megfelelő számú szakképzett munkaerő rendelkezésre állását Európa jövőjének támogatásához.

10/300

KIEMELT INTÉZKEDÉSÜNK

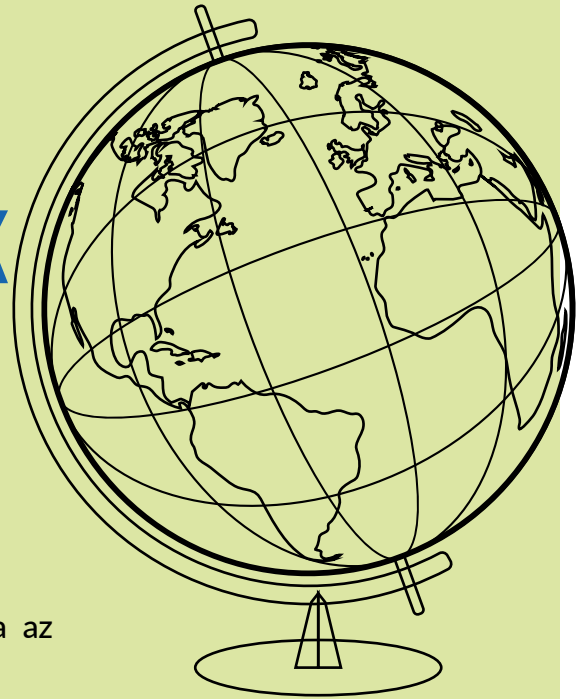

- Az Erasmus+ forrásainak megtízszerezése.
- Kiválósági és innovációs stratégia kidolgozása az európai egyetemi szövetségek számára.
- Az agyelszívás elleni küzdelem.
- Bizonyos foglalkozások átalakítása a zöld átállás követelményeinek való megfelelés érdekében.
- Megosztott hatáskör bevezetése az európai polgári ismeretek oktatásában.
- Az Európához tartozás érzésének erősítése.
- Az oklevelek és képesítések egységes elismerési mechanizmusának létrehozása az Európai Unió tagállamaiban.
- A diákok és a munkavállalók mobilitásának megkönnyítése és a készségek és tehetségek mozgásának ösztönzése az Európai Unióban.
- Határokon átnyúló együttműködés kialakítása az oktatás és képzés terén
- A szakképzés európai stratégiájának előmozdítása, amely magában foglalja a kiszámíthatóság és a termelő ágazatokkal való kapcsolat elvét, annak érdekében, hogy felkészítse a szakembereket a digitális és éghajlatvédelmi átálláshoz kapcsolódó új munkahelyekre.

KULTURÁLIS GAZDAGSÁG ÉS SOKSZÍNŰSÉG

Szembeesülve a szélsőségek és a kirekesztés erősödésével, amely jelenségek veszélyeztetik az Európai Unió társadalmi kohézióját, befektetünk a kulturális és művészeti sokszínűség előmozdításába, támogatni fogjuk az európai művészeket, meg fogjuk őrizni az európai kulturális örökséget, és bátorítani fogjuk a tehetségeket.

Projektünk középpontjában a többnyelvűség áll (*). Elszántan fogunk dolgozni azon, hogy pénzügyi támogatást biztosítsunk ehhez a kezdeményezéshez. Támogatni fogjuk a kulturális és nyelvi sokszínűséget a befogadó társadalom megteremtése érdekében. Ez magában foglalja a kisebbségi nyelvek támogatását és a nemzetek közötti kulturális és művészeti együttműködés ösztönzését az Európai Unión belül.

Napjainkban a kultúrára fordított költségvetés az európai költségvetésnek csupán a 0,2%-át teszi ki, ezért arra fogunk törekedni, hogy ezt az arányt a tízszeresére növeljük.

Emellett létre fogjuk hozni a művészek európai státuszát, amely garantálja számukra az elismerést, a mobilitást és a szociális jogokhoz

való hozzáférést. Meggyőződésünk, hogy a stratégiai kulturális javak védelmére irányuló európai stratégia képes lehet Európa kulturális örökségének megőrzésére a jövő generációi számára.

Létre fogunk hozni egy európai kulturális útlevelet, amelynek célja, hogy minden fiatal európai hozzáférhessen ingyenes vagy kedvezményes kulturális szolgáltatásokhoz Európa-szerte. A regionális örökség védelmére és kiaknázására irányuló stratégia kidolgozásával a helyi hagyományok megőrzésére és a társadalmi kohézió erősítésére törekszünk.

Végül ki fogjuk dolgozni az európai videojátékok dinamikus stratégiáját, és megszilárdítjuk a sportolás elismerését mind professzionális, mind amatőr szinten. Ennek a megközelítésnek lehetővé kell tennie az európai tehetségek gondozását és ösztönzését, miközben elő kell mozdítania a kollektív értékeket, például a csapatkohéziót és a sportetikát.

(*) Christian Lequesne „Diversité Linguistique et langue française dans les institutions européennes” (Nyelvi sokszínűség és francia nyelv az európai intézményekben) (2021) című jelentése.

15/300

KIEMELT INTÉZKEDÉSÜNK

- A kulturális költségvetés megtízszerezése.
- A többnyelvűség szabványosítása az európai intézmények kommunikációjában.
- Annak biztosítása, hogy minden hivatalos digitális tartalom megfeleljen a többnyelvűség tiszteletben tartására vonatkozó szabályozási kötelezettségnek.
- A nagy technológiai vállalatokkal kötött megállapodások előmozdítása annak érdekében, hogy a keresőmotorok, algoritmusok és böngészők ne alkalmazzanak nyelv alapú megkülönböztetést, amikor a lekérdezések olyan felhasználóktól származnak, akik azokat kisebbségi nyelveken fogalmazzák meg.
- A nyelvi sokszínűség támogatása, különösen a regionális nyelvek vonatkozásában.
- A kisebbségi nyelvek támogatása.
- A kisebbségi vagy regionális nyelvű tartalmak előállítására, csoportosítására és terjesztésére szolgáló különböző platformok fejlesztésére nyújtott támogatások felvétele a Kreatív Európa program támogatható intézkedései és a helyreállítási és rezilienciaépítési terv digitalizációt támogató kezdeményezései közé, tekintve hogy ezek hozzájárulnak a kultúrák digitális identitásának megerősítéséhez és fejlesztéséhez. Jelenlétük biztosítása a főbb tartalomszolgáltató platformokon.
- Elegendő forrás biztosítása a regionális nyelvi fordításokhoz a Kreatív Európa keretében.
- A művészek európai státuszának létrehozása, amely garantálja számukra az elismerést, a mobilitást és a szociális jogokhoz való hozzáférést.
- Minden művészi és kulturális kifejezőmód fenntarthatóságának megőrzése.
- Stratégiai kulturális örökségünk és javaink védelme.
- Főbb művészeink elcsábításának megelőzése.
- Az európai kulturális identitás erősítése.
- Egy európai útlevél bevezetése, és ingyenes vagy kedvezményes hozzáférés biztosítása a kulturális javakhoz és előadásokhoz Európa-szerte.
- A fiatal európaiak kulturális mobilitásának előmozdítása.

MÉDIA ÉS PLURALIZMUS

A növekvő politikai és gazdasági nyomás összefüggésében úgy véljük, hogy minden polgárnak hozzá kell férnie a szabad és független információkhoz. A sajtószabadság minden demokratikus társadalom számára alapvető fontosságú.

A kiegyensúlyozottabb és demokratikusabb médiakörnyezet biztosítása érdekében elköteleztük magunkat a médiaorgánumok egyesülésének és felvásárlásának figyelemmel kísérése, a média sokszínűségének védelme és a média átláthatóságának fokozása iránt, a tömegtájékoztatás szabadságáról szóló európai jogszabállyal összhangban.

A közösségi média és az online média megjelenésével meg fogjuk erősíteni a polgárok polgári ismeretekkel kapcsolatos oktatását és médiaműveltségét, hogy segítsük őket a kritikus gondolkodás fejlesztésében.

Tudatában vagyunk annak, hogy a digitális átállás visszaélésekhez és diszkriminációhoz vezethet, ezért elköteleztük magunkat a szabályozások kiigazítása iránt a személyes adatok fokozottabb védelme, a kiberbűnözés elleni küzdelem és a digitális technológiákhoz való egyenlő hozzáférés biztosítása érdekében.

Folytatni akarjuk a félretájékoztatás és az álhírek online terjedése elleni küzdelmet, hogy biztosítsuk az európai értékek és a demokratikus rendszerek védelmét.

10/300

KIEMELT INTÉZKEDÉSÜNK



A SZABADSÁG ÉS A PLURALIZMUS BIZTOSÍTÁSA

- Az újságírók megvédése a megfélemlítés vagy az erőszak minden formájától. A bizonytalanság feltárása és leküzdése az ágazatban, amely a véleménynyilvánítás szabadságának egyik legfőbb korlátozó eszköze.
- A média sokszínűségének és szabadságának ösztönzése, valamint a sajtószabadság tiszteletben tartásának támogatása, mivel ezek minden demokratikus társadalom kulcsfontosságú elemei.
- A túlzott koncentráció és a monopolisztikus gyakorlatok elkerülése, a tömegtájékoztatás szabadságról szóló európai jogszabállyal összhangban.
- A polgárok szabad és független információkhoz való hozzáféréseinek biztosítása. A közszolgálati médiaszolgáltatások függetlenségének védelme.
- A félretájékoztatással kapcsolatos megerősített gyakorlati kódex alkalmazása – a szereplők széles köre csatlakozott a félretájékoztatás elleni küzdelemhez.



POLGÁRI ISMERETEK OKTATÁSA ÉS MÉDIAMŰVELTSÉG

- Lehetőség biztosítása a polgárok számára, hogy megértsék a médiával kapcsolatos kihívásokat,
- és kifejlesszék magukban a kritikus gondolkodás képességét.
- A polgártársak oktatása, hogy képesek legyenek megkülönböztetni a tényeket
- a fikciótól és az álhírektől a közösségi hálózatokon.
- Egyenlő hozzáférés biztosítása a digitális technológiákhoz mindenki számára.



A HELYI, REGIONÁLIS ÉS EURÓPAI SAJTÓ TÁMOGATÁSA

- A kiadványok digitalizálásának és az európai kérdések nagyobb
- lefedettségének ösztönzése.
- Az európai és a határokon átnyúló média, például az ARTE népszerűsítése.

SPORT ÉS ETIKA

Az európai jövő alakítására vonatkozó elképzelésünk középpontjában teljes mértékben elismerjük a tömegsportok fontosságát az európai társadalomban. A fiatalok szempontjából a sport fejlesztését központi kérdésként kezeljük, de kiemelt figyelmet fordítunk az idősekre is. Ezek a perspektívák irányítják kötelezettségvállalásainkat. Valójában a célunk egy tiszteletteljes, befogadó és egészséges környezet megteremtése valamennyi polgártársunk számára, származásra, életkorra vagy fizikai állapotra való tekintet nélkül. Ez nemcsak minden egyes személy fizikai és mentális egészségének előmozdítását fogja elősegíteni, hanem közösségeink társadalmi szerkezetének megerősítéséhez is hozzá fog járulni.

Projektünk az integráció és a méltányosság terének megteremtésére összpontosít. Hogyan lehet ezt konkrétan megvalósítani? A megfelelő felszerelésekhez való hozzáférés biztosításával és az egyedi igényeknek megfelelő konkrét programok kidolgozásával. Ez a megközelítés azon a meggyőződésünkön alapul, hogy az esélyegyenlőségnek kézzel fogható és megkérdőjelezhetetlen valóságnak kell lennie a jövő Európájában.

A fiatalok vitalitása és jóléte figyelmünk középpontjában áll. Elkötelezettek vagyunk az egészséges életmód népszerűsítése mellett. A testmozgással kapcsolatos változatos ajánlatunk és a táplálkozás, az alvás és a higiénia hatásával kapcsolatos ismeretek széles körben történő terjesztése konkrét lépések lesznek a

fizikai és mentális jólét fontosságának korai tudatosítására.

Fellépéseinkhez a számunkra iránymutatással szolgáló alapvető etikai értékeinkből is ihletet fogunk meríteni. A szellemet gazdagító oktatási programokon és tájékoztató kezdeményezéseken keresztül ösztönözzük a lojalitást, a tiszteletet, az őszinteséget és a szolidaritást. Ezek az értékek nem egyszerű fogalmak, hanem olyan konkrét elemek, amelyek keretbe foglalják a kiteljesedett és elkötelezett fiatalok érdekében tett erőfeszítéseinket.

Végül, az együttműködés és a kölcsönös tisztelet fogják képezni annak az egységes Európának a központi pilléreit, amelyet együtt akarunk felépíteni. Közös fogunk dolgozni a fiatalok szociális készségeinek tökéletesítésén csoportos tevékenységek, versenyek és rendezvények révén. Ez erősíteni fogja az emberek közötti kapcsolatokat, és meggyőződésünk, hogy megerősíti a szolidáris és harmonikus Európa körvonalait is.

Európa új arcát erőink egyesítésével és ennek a kollektív utazásnak a felkarolásával fogjuk megrajzolni. Ez az arc a fiatalok, a méltányosság, a vitalitás és az értékek iránti elkötelezettségünket fogja visszatükrözni.

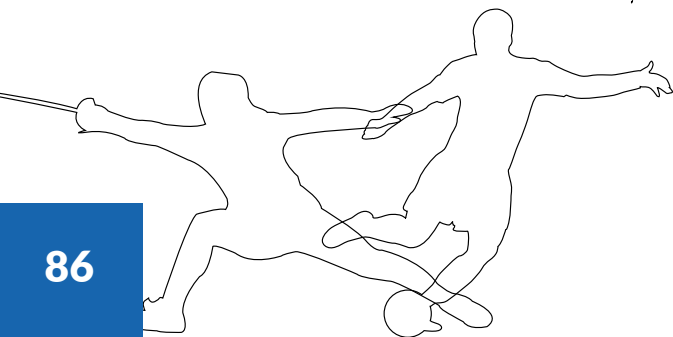

15/300

KIEMELT INTÉZKEDÉSÜNK

- A sportolás elősegítése minden fiatal számára, származástól vagy fizikai képességektől függetlenül.
- A lehetőségek megsokszorozása mindenki számára, és a társadalmi integráció megerősítése.
- Az egyéni igényeknek megfelelő felszerelések biztosítása konkrét programokkal.
- Oktatási programok integrálása, amelyek népszerűsítik az olyan etikai értékeket, például a lojalitást, a tiszteletet, az őszinteséget és a szolidaritást.
- A társadalmi és környezeti kérdésekkel kapcsolatos tudatosság növelése oktatási tevékenységek révén.
- Egy európai sportmodell meghatározása és előmozdítása, és a nemzeti zászlók mellett az európai zászlók kitűzése az Európában rendezett nemzetközi versenyeken, beleértve a franciaországi olimpiai játékokat is.
- Az Európai Unió alapvető szabadságjogainak és elveinek, különösen az egyenlőség tiszteletben tartásának biztosítása a hivatásos sport területén, és a női versenyek fejlesztésének előmozdítása.
- Az európai videojátékokkal kapcsolatos stratégia kidolgozása.
- Hozzájárulás az európai kreatív gazdaság kialakításához és az online sport népszerűsítéséhez.
- Az európai labdarúgás új irányításának és az UEFA reformjának előmozdítása.

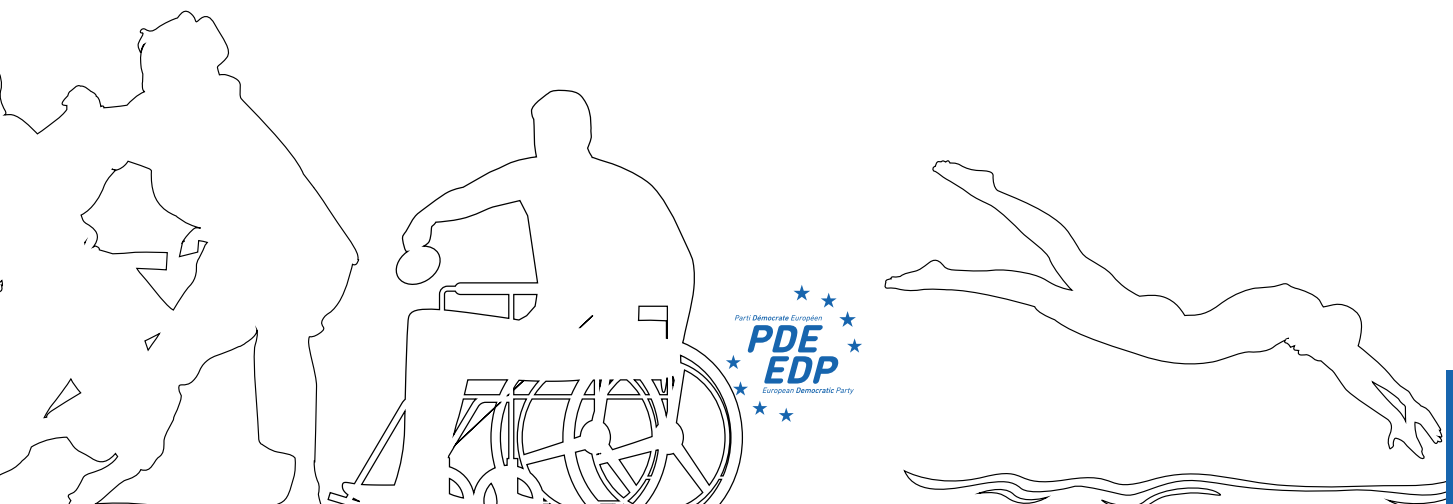



d)

Dinamikus Területek

Dinamikus Területek

RÉGIÓK A FEJLESZTÉS KÖZÉPPONTJÁBAN _____ 92

Regionális beruházásainkkal meg fogjuk erősíteni az európai gazdasági, társadalmi és területi kohéziót. Prioritásként fogunk tekinteni e politika alapvető célkitűzéseire: a régiók közötti egyenlőtlenségek csökkentésére, a kiegyensúlyozott gazdasági növekedés előmozdítására és a határon átnyúló regionális együttműködés akadályainak felszámolására.

A TENGERENTÚLI TERÜLETEK FELLENDÍTÉSE _____ 94

Támogatni fogjuk az innovációt, a vállalkozói szellemet és a fenntarthatóságot a tengerentúli régiókban, miközben egyszerűsítjük a közigazgatási eljárásokat és javítjuk az összekapcsoltságot a gazdasági fejlődés megerősítése és az ott lakók életminőségének javítása érdekében.



KIEMELT INTÉZKEDÉSÜNK

35
/300



RÉGIÓK A FEJLESZTÉS KÖZÉPPONTJÁBAN

Az Európai Unió kohéziós politikája a régiók közötti egyenlőtlenségek leküzdésének hatékony és alapvető eszköze. Regionális beruházási stratégiánkkal Európa-szerte meg kívánjuk erősíteni a gazdasági, társadalmi és területi kohéziót.

Elkötelezettségünket már most is jól tükrözi az európai demokratikus polgármesterek hálózatának létrehozása. A Régiók Bizottságán belül az Újítsuk meg Európát csoportunk által támogatott «2EU Councillors hálózatnak köszönhetően pedig továbbra is mozgósítani fogjuk erőfeszítéseinket, hogy Európát közelebb hozzuk a polgárokhoz.

A kohéziós politika felgyorsítása érdekében három alapvető célkitűzésre fogunk összpontosítani:

- A határokon átnyúló együttműködés akadályainak felszámolása
- A régiók közötti egyenlőtlenségek csökkentése
- A harmonikus gazdasági növekedés elősegítése

Az Európai Uniónak valójában 150 millió határmenti régiókban élő polgára van, akik nap mint nap szembesülnek azokkal a bürokratikus akadályokkal, amelyek korlátozzák őket abban, hogy teljes mértékben kihasználhassák az Európai Unió által kínált fejlesztési és együttműködési lehetőségeket. Ezért fogjuk megvédeni a BRIDGE-EU („Border Regency Initiative for Development and Growth in Europe”) programot.

Ebből a szempontból a megközelítésünk az éghajlatváltozás elleni küzdelemre és környezetünk megőrzésére irányuló konkrét regionális kezdeményezések támogatása. A helyi választott tisztségviselők számára biztosítani fogjuk az eszközöket ahhoz, hogy emberbarát tereket hozzanak létre a városokban és a falvakban. Megközelítésünk magában fogja foglalni például a sétálóövezetek népszerűsítését, a kerékpármegosztás fokozását és a helyiségeket összekötő kerékpársávok fejlesztését.

Alapvető fontosságú lesz továbbá a tömegközlekedési hálózatok bővítése és javítása a városi, vidéki és legkülső területeken. Dolgozni fogunk az intermodalitás javításán a határokon átnyúló utazás megkönnyítése érdekében. A hatékony és jól összekapcsolt közlekedési infrastruktúra fejlesztésével egyszerűsíteni fogjuk a polgárok utazását és elő fogjuk segíteni a gazdasági integrációt. Ez a megközelítés meg fogja könnyíteni a cseréket, erősíteni fogja a kereskedelmi kapcsolatokat, és támogatni fogja a turizmus fejlődését.

Vállaljuk továbbá, hogy a Régiók Bizottsága számára biztosítjuk a szükséges erőforrásokat ahhoz, hogy egy egyszerű tanácsadó szervből olyan kommunikáló szereplővé váljon, amely képes felmérni az európai jogszabályok területi hatását a régiókra, és támogatást tud nyújtani az uniós jogalkotókat a „nem sérül a kohézió” elv alkalmazásában.

Kötelezettségvállalásunk magában foglalja az uniós finanszírozási folyamat egyszerűsítését a bürokrácia csökkentésével, hogy a regionális és helyi hatóságok gyorsan megvalósíthassák a fenntartható projekteket, például a digitális infrastruktúrát, a nyilvános tereket és a gazdaságfejlesztési kezdeményezéseket.



10/300

KIEMELT INTÉZKEDÉSÜNK

LEHETŐSÉGEK

- A BRIDGE-EU („Border Regency Initiative for Development and Growth in Europe”) program létrehozása és a makrorégiók támogatása.
- A helyi bevált gyakorlatok uniós szintű cseréjének ösztönzése, konkrét bizonyítékok nyújtása az uniós döntéshozóknak, és a mesterséges intelligencia igénybe vétele az uniós forrásokhoz való hozzáférés megkönnyítéséhez.
- Támogatás nyújtása a Régiók Európai Bizottsága „EU Councillors” hálózatának fejlesztéséhez, amely segíthet megerősíteni az Unió és polgárai közötti kapcsolatot.

INFRASTRUKTÚRA

- Az intermodalitás javítása a határokon átnyúló utazás megkönnyítése érdekében, és a Schengeni határellenőrzési kódex felülvizsgálatának kiegészítése a tagállamok azon kötelezettségével, hogy az ellenőrzések visszaállításáról szóló határozat meghozatala előtt végezzenek a kereskedelmet és a határokon átnyúló területek kapcsolatait érintő hatásvizsgálatokat, és értékeljék ki ezeket.
- A kohéziós politika küldetésének megvédése annak biztosítása érdekében, hogy a pénzeszközök válságkezelésre való átirányításával ne kerüljön veszélybe.
- A regionális és helyi hatóságok uniós finanszírozáshoz való hozzáféréseinek megkönnyítése például a nemzeti bürokrácia csökkentésével vagy megszüntetésével az uniós finanszírozási folyamatban.

ENERGIA

- A regionális hatóságok támogatása a megújuló energiák terjesztésével.
- A szövetkezeti energiatermelésre irányuló részvételen alapuló kezdeményezések támogatása.

ÉGHAJLAT ÉS KÖRNYEZET

- Az autómentes utcák számának növelése, és további intézkedések a városok és falvak emberbarátabbá tétele érdekében, mint amilyen a kerékpármegosztás, a járdák és kerékpársávok számának növelése, valamint a sebességkorlátok csökkentése.

DIGITALIZÁCIÓ

- Befektetés a regionális és helyi közigazgatások digitális átalakításába, amely lehetővé teszi a közszolgáltatások vidéki területeken tartását.

A TENGERENTÚLI TERÜLETEK FELLENDÍTÉSE

A zöld átállás példátlan fejlődési lehetőséget kínál a tengerentúli régiók számára, és minden kétséget kizáróan hatalmas potenciállal rendelkezik abban a tekintetben, hogy innovációs klaszterré váljanak.

Alapvető fontosságúnak tartjuk az erős vállalkozói dinamika kialakítását a vállalkozásindítás ösztönzésével, a helyi vállalkozók támogatásával és az innováció elősegítésével. Mayotte esetében például, ahol a munkanélküliségi ráta eléri a 30%-ot, ami az egyik legmagasabb érték Európában, a régiót endogén fejlődési dinamikára fogjuk állítani, és mindent meg fogunk tenni a gazdaság élénkítésére.

Továbbá be fogunk fektetni a helyi termelésbe a környezetbarát mezőgazdasági gyakorlatokat kialakítása érdekében. A tengerentúli régiók így megerősíthetik élelmezésbiztonságukat, és csökkentik az importtól való függőségüket.

A turizmus természetesen fontos ágazat a legkülső régiók számára. Fejlesztését újfent innovatív, fenntartható és ellenálló beruházásokkal fogjuk támogatni.

Természetesen elköteleztettek vagyunk a legkülső régiók gazdasági fejlődésének támogatása iránt az európai alapok és programok hatásának maximalizálása révén, miközben igyekszünk választ adni az egyes területek sajátos igényeire.

Meg kívánjuk erősíteni a tengerentúli régiók gazdaságát, és javítani szeretnénk az ott lakók

életminőségén. Ennek elérése érdekében javasoljuk a közigazgatási eljárások egyszerűsítését, az irányító hatóságok hatásköreinek megerősítését és a különböző érintett szereplők közötti jobb koordináció előmozdítását. Emellett az oktatás megerősítésével és a regionális integráció ösztönzésével előtérbe fogjuk helyezni az európai polgárság megvalósulását célzó intézkedéseket.

Mivel az Európai Unió jövője az ifjúság, minden rendelkezésre álló eszközt mozgósítani fogunk a képzés, a mobilitás és ezáltal a tengerentúliak emancipációjának előmozdítása érdekében. Az agyelszívás elleni küzdelem európai stratégiájának alkalmazásával ez az ifjúság készen fog állni arra, hogy szembenézzen a jövőbeni kihívásokkal, és így részt vegyen a tengerentúli területek fejlesztésében. Természetesen az összekapcsolhatóság és a digitális fejlődés elősegítése érdekében támogatni fogjuk a nagysebességű internethálózat kiépítését. Végül megoldásokat fogunk javasolni a legkülső régiók méltányos képviselőit a Régiók Bizottságában, annak biztosítása érdekében, hogy érdekeiket és aggályaikat teljes mértékben figyelembe vegyék az európai döntésekben.

25/300

KIEMELT INTÉZKEDÉSÜNK

GAZDASÁG

- A vállalkozói dinamika fejlesztése a tengerentúli területeken a rendelkezésre álló európai alapok és programok, különösen az Európai Szociális Alap (ESZA+) igénybe vételével.
- Az élelmiszer-önellátás elérése.
- Az összes tengerentúli terület szociális vámszabad területté nyilvánítása a vásárlóerő megerősítése, a munkanélküliség elleni küzdelem, a foglalkoztatás ösztönzése és a készségek fejlesztése érdekében.
- A légi közlekedés kereteinek meghatározása az európai fuvarozóknál alkalmazott közösen belüli repülőtéri díjakról szóló megállapodásokkal, a fogyasztói árak csökkentése és az európai területi folytonosság megerősítése érdekében, közvetlen összeköttetések létesítésével más európai országokkal.
- Azoknak az eszközöknek a megismertetése és fejlesztése, amelyek a helyi fejlesztés meghatározott területein lehetővé teszik a fiatal európaiak számára, hogy finanszírozást kapjanak egy új vállalkozás beindítására.
- Rugalmasabb állami támogatási rendszerek bevezetése a tengerentúli régiók számára, különösen a mezőgazdaság, a területi folytonosság és az energetikai átmenet területén.
- Az idegenforgalom fejlesztése innovatív, fenntartható és ellenálló beruházásokkal, támogatva ezzel ennek a tengerentúli régiók számára stratégiai ágazatnak a fenntartható fejlődését.

ZÖLD ÁTÁLLÁS

- A tengerentúli területek átalakítása az éghajlatvédelmi megoldások laboratóriumává, az éghajlatváltozással kapcsolatos szakértelmükre, gazdag biológiai sokféleségükre és az itt fellelhető erőforrásokra támaszkodva.
- A tengerentúli régiókhoz igazított energiahatékonysági vizsgálat létrehozása, és az egyes tengerentúli régiókhoz igazított megújulóenergia-megoldások fejlesztése (napenergia, geotermikus energia, biomassza, dagály, szél stb.).
- A talajfajtákkal kapcsolatos kutatások szabadalmakkal történő védelme. A fajták endemikusak, és a szabadalmak helyben fogják éreztetni pénzügyi hatásukat, ami új beruházásokat eredményez. Elsőbbség biztosítása az európai laboratóriumoknak a szabadalmakhoz való hozzáférés tekintetében.
- Az Európai Unió Szolidaritási Alapjának végrehajtása során a tengerentúli régiók figyelembe vétele, a természeti katasztrófákkal kapcsolatos kockázatmegelőzési intézkedések finanszírozása, valamint a tengerentúli régiók és regionális szomszédjaik közötti tudáscsere előmozdítása érdekében.
- Az „EU Cities” küldetésének megosztása, a tengerentúli régiók városai közötti együttműködésének előmozdítása érdekében a bevált gyakorlatok cseréje és az ikerintézményi együttműködés révén, a „Smart cities” hálózatának kialakítása érdekében 2033-ig.
- Az Európai Unió zöld készségeivel kapcsolatos oktatási hálózatok előmozdítása, amelyek elő fogják segíteni a fenntartható választások értékének és hatásának tudatosítását a területek gazdasági fejlődése szempontjából.

AZ EURÓPAI ALAPOK FELHASZNÁLÁSA

- Az európai alapok teljes körű felhasználásának biztosítása, a projektvezetők és az alapkezelők közötti kapcsolatok megerősítése, és az európai alapokkal és programokkal kapcsolatos eljárások egyszerűsítése, amelyek akadályozzák azok megfelelő végrehajtását.
- Minden erőfeszítés megtétele a tengerentúli régiók irányító hatóságainál dolgozó illetékes személyek képzésére.
- Ikerintézményi programok indítása különösen az európai alapokért felelős közigazgatási szervek között, és a tisztviselők és polgárok mobilitásának fejlesztése az EU jobb megismerése érdekében.
- Ikerintézményi programok indítása az uniós közigazgatásról, a szakpolitikák kidolgozásáról és az uniós források kezeléséről.

AZ EURÓPAI POLGÁRSÁG MEGERŐSÍTÉSE

- Az Európai Bizottság összekötő irodáinak és Európa Házat létrehozása a tengerentúli területeken, a csere- és kapcsolattartási pontok létrehozása érdekében.
- Az ikerintézményi együttműködés fejlesztése a mobilitás előmozdítása érdekében, az Európai Unió jobb megismeréséért.
- Európai személyazonosító igazolvány és útlevél bevezetése. A pénzeszközök szabad mozgása – természetesen biztosítékokkal –, az európai letelepedést és munkavállalást lehetővé tevő mechanizmusok.

OKTATÁS

- Az iskolai infrastruktúrába, a létesítmények építésébe és felújításába történő beruházások szintjének fenntartása a diákoknak kínált körülmények javítása, az elemi osztályok rotációjának megszüntetése, és minden iskoláskorú gyermek oktatásba való bevonása érdekében, a testnevelési felszerelések korszerűsítése mellett.
- Az Erasmus+ programot támogató minőségi pedagógiai és oktatási projektek kidolgozásának ösztönzése.
- Egy Európai Karibi Egyetem létrehozása Európa népszerűsítéséért a Karib-térségben és Guyanában, és egy kutatási kiválósági központ létrehozásának elősegítése, konkrétan az éghajlatváltozás hatásainak kezelése, a biológiai sokféleség, különösen a mangroveerdők megőrzése és a Sargassum elleni küzdelem érdekében.
- Valódi nyelvpolitika kidolgozása a többnyelvűség kiaknázása érdekében már az elemi iskolától kezdve, nyelvtanulási programok révén minden regionális területtel és Európával.

DIGITÁLIS ÁTÁLLÁS

- A nagyon nagy sebességű internetes hálózat kiépítése, a tenger alatti kábelek megújítása és műholdak telepítése.
- Cselekvési terv kidolgozása, hogy mindenki minőségi hálózathoz férhessen hozzá a maximális ár korlátozásával.



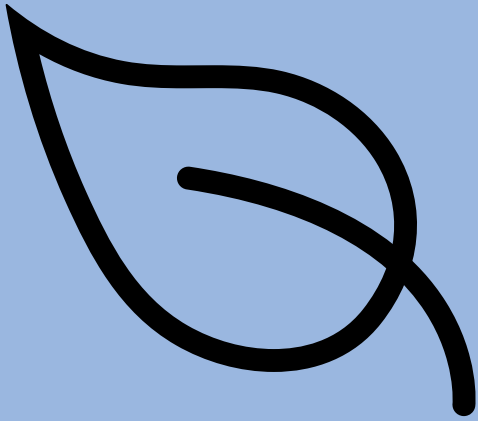

AI



Köszönet!!



democrats.eu



facebook.democrats.eu



twitter.democrats.eu



instagram.democrats.eu

Az Európai Parlament pénzügyi támogatásával készült. A kifejtett vélemények a szerzők sajátjai, és nem feltétlenül tükrözik az Európai Parlament álláspontját.