

PONOVNO ODKRIVANJE  
**Evrope**

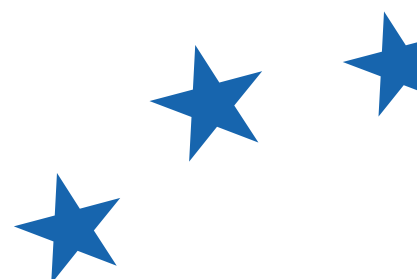

**2024 MANIFESTO**







# 2024 MANIFESTO

# Vsebina

**Pismo predsednika** **6**

**Pismo generalnega sekretarja** **8**

**Manifest** **11**

**Prednostnih Nalog** **19**

**Konvergenca in okrepitev**

DEMOKRACIJA IN UPRAVLJANJE - EVROPA, SVETOVNA SILA -  
KONSOLIDACIJA IN AVTONOMIJA - FINANCIRANJE SKUPNIH  
JAVNIH DOBRIN - KOHEZIJA IN PRAVIČNOST - RAZNOLIKOST IN  
VKLJUČEVANJE - REFORMA EVROOBMOČJA

**a)** **23**

**Globalna renesansa**

MIGRACIJSKI TOKOVI - ZELENO IN MODRO VODSTVO - OKREPLJENO  
ZDRAVSTVO - SAMOOSKRBA S HRANO - DIGITALNA REVOLUCIJA -  
450 MILIJONOV POTROŠNIKOV

**b)** **47**

**Harmonija v množini**

PRAVIČNA RAST - PRIHODNOST MLADIH - KAKOVOSTNO IZOBRA-  
ŽEVANJE ZA VSE - KULTURNO BOGASTVO IN RAZNOLIKOST - MEDI-  
JI IN PLURALIZEM - ŠPORT IN ETIKA

**c)** **71**

**Dinamične regije**

REGIJE V SREDIŠČU RAZVOJA - SPODBUJANJE NAJBOLJ  
ODDALJENIH REGIJ

**d)** **89**

# François Bayrou



Svet je na prelomni točki. Morda se prihodnost še nikoli od konca konfrontacije med Vzhodom in Zahodom ni zdela temnejša in nevarnejša.

Soočamo se z vojno, ki se je vrnila na naša tla, soočamo se z željo kontinentalnih držav po nadzoru tehnologij in gospodarstev, soočamo se s podnebnimi spremembami, soočamo se s prerazporejanjem razmerja moči med velesilami in nevarnostjo širjenja še hujšega dogajanja.

Politična ureditev naše celine, tesno zavezništvo osrednjih sil je edino možno zagotovilo za varnost naših sodržavljanov in prihodnjih generacij.

Evropska unija je bila zgrajena korak za korakom iz ruševin druge svetovne vojne, katastrofe brez primere v preteklih stoletjih in tisočletjih, iz katere se je naš kontinent komaj rešil.

Prepričani, da so medsebojna pomoč, solidarnost in skupni interesi močnejši od preteklih nasprotij, so pionirski in osvajalni duhovi omogočili zблиževanje evropskih narodov.

Njihova imena so Jean Monnet, Robert Schuman, Alcide De Gasperi, Konrad Adenauer, Paul-Henri Spaak ali pa v zadnjem času Altiero Spinelli, Jacques Delors ali Bronislaw Geremek.

Smo dediči in promotorji te dediščine in naša dolžnost je pokazati enak občutek za zgodovino, kot so ga imeli navedeni pionirji pri oblikovanju Evrope prihodnosti.

Soočeni smo z nizom nasilnih pretresov, ki postavljajo pod vprašajem načela naših demokracij.

Ruska vojna proti Ukrajini je zločin proti zgodovini. S krsitvijo bistvenega načela mednarodnega prava, enega od temeljnih načel Evropske unije, nedotakljivost zacrtanih meja, je Vladimir Putin z željo po zaslužnitvi Ukrajine podrl tabu in prevzel noro tveganje širjenja najhujšega. Hkrati pa v svoji državi uporablja vse elemente diktature, ki je odkrito zgrajena na ciničnem pobijanju njegovih nasprotnikov.



Od ciničnega terorističnega napada prav tako 7. oktobra je Hamas dosegel cilj, za katerega se je prizadeval, požar na Bližnjem vzhodu, posledice v smislu precejšnje splošne negotovosti in človeških zrttev.

Na Vzhodu demografski zlom Kitajske služi kot okvir za politiko gospodarskega, tehnološkega in komercialnega prekomernega oboroževanja ter za odkrito grožnjo imperialističnim načrtom na Tajvanu.

In Združene države, v primežu brutalnega in binarnega soočenja v svojem javnem mnenju, grozijo, da se bodo vrstile k politiki brutalne tehnološke dominacije in nezanimanja za položaj svojih zaveznikov, zlasti Evropejcev.

Po vsem svetu je demokracija napadena, spodkopana z avtoritarnostjo in populizmom. To novo obdobje ima negativne posledice za naše evropske družbe.

Inflacijska kriza, ki je posledica vseh teh motenj, slabi že tako oslABLJENO socialno ravnotežje. Skrajna desnica, ki spodbuja najslabše fantazije, je v mnogih državah pred vrati oblasti. Tradicionalne stranke razpadajo in slab veter populizma preplavlja naše demokracije v krizi reprezentativnosti.

Od ustanovitve našega gibanja pred dvajsetimi leti so se izzivi kopičili. Vedno smo znali s pragmatizmom dvomiti v nekatere svoje miselne navade. Naučili smo se, kako iz svetovne finančne krize, ki je neposredno prizadela številne evropske državljane in pokazala na vse večje gospodarske razlike. Prav tako smo se naučili lekcije iz pandemije in konfliktov na naših mejah, ki so razkrili našo ranljivost v določenih situacijah, zlasti na našo nevarno odvisnost od proizvodnih centrov zunaj našega nadzora.

Leto 2024 bo torej prelomno leto. Prvič se evropskim volitvam ne približujemo v defenzivi, temveč z gotovostjo, da nihče ne more nastopiti pred evropskimi narodi, ne da bi priznal nujnost Evropske unije, da se obrani tisto najdragocenejše in to je tisto, kar smo.

Ob zori evropskih volitev leta 2024 je bistveno znova potrditi osrednjo vlogo evropskega političnega projekta. Ponovno odkrivanje Evrope je težka naloga, ki zahteva neomajno voljo. To voljo imamo. In zgraditi moramo evropsko prihodnost, v kateri sijajo pravičnost, enotnost in skupne vrednote.

Demokrati smo odločeni spodbujati vključevanje, solidarnost, blaginjo in izmenjavo z vsemi evropskimi državljani ter jih postaviti v središče našega delovanja in jih spoštovati kot partnerje moči. Naš humanistični, globok proevropski glas morajo slišati vsi, ki smo enotni in ki tako kot mi delijo vrednote demokracije, pravne države, spoštovanja temeljnih pravic, identitet in različnosti, spodbujanja družbenega napredka, vključenosti in solidarnosti med ozemlji, ljudstvi in generacijami.

Smo družina. Od Rima do Rotterdama, od Brna do Bilbao, od Ljubljane do Larnake, od Benetk do Vilne, od Madeire do Münchna in od Strasbourga do Santa Cruz de Tenerife nas vodita razum in vera, da gradimo to Evropo, katere obstoj in vrednote so tako resno ogroženi.

Vemo, da bo lahko Evropa preživela in se razvijala le, če bo živela »združena v različnosti«. V tem lahko in mora predstavljati tudi zunaj svojih meja miroljuben in odločen zgled temu trpečemu svetu.

# Sandro Gozi

V nekaj besedah vam želim predstaviti metodologijo tega manifesta, katerega predlog v zvezi z zdravjem posvečamo naši pokojni sodelavki Véronique Trillet-Lenoir, ugledni zdravnici in spoštovani politični osebnosti, ki nas je zapustila 9. avgusta 2023.

Naša želja je bila pripraviti karseda poučne vsebine tega manifesta, da bi se bralke in bralci zlahka seznanili z našimi idejami v skladu s svojimi interesnimi področji ter da bi nas s prebiranjem teh strani lahko поблиžje spoznali in razumeli našo filozofijo.

Preden nadaljujem bi se želel iskreno zahvaliti vsem svojim sodelavcem, našim delovnim skupinam in članom stranke za njihovo angažiranost in predanost pri oblikovanju te pobude. Brez njihovega neprecenljivega prispevka izvedbe tega dela ne bi bilo mogoče uresničiti.

Kako je sestavljen ta manifest?

Za večjo preglednost je sestavljen iz dveh ločenih delov:

- **POLITIČNI MANIFEST**, ki določa smernice in predstavlja načela in vrednote našega gibanja,
- **PREDNOSTNE NALOGE** (specifične), ki vključujejo podrobnosti o konkretnih ukrepih, ki jih je treba sprejeti.

Na naslednjih straneh boste videli, da je vsaka od 21 tematik, ki vam jih bom predstavil v kratkem, omenjena na dveh straneh.

-Na levi strani je predstavljen povzetek s smernicami političnega sporočila obravnavane tematike.

-Na desni strani pa so navedene prednostne naloge.

Kot lahko vidite, se vsi predlagani ukrepi (desna

stran) začenjajo z glagoli, ki izražajo dejanja, da bi pri bralkah in bralcih vzbudili idejo o gibanju in našo željo po napredku.

Kako smo prišli do predloga za 300 prednostnih nalog?

300 je vrtočlava številka, vendar smo do tega rezultata prišli v okviru natančnih postopkov, ki smo jih pripravili, da bi lahko oblikovali našo razpravo in z jezikovnega vidika vsakomur omogočili dostop do iste vsebine.

Vsaka delovna skupina je pod vodstvom enega ali več izvoljenih članov izdelala poglobljeno analizo problemov in priložnosti, ki so značilni za njeno področje, nato pa je pripravila konkretne predloge za njihovo razreševanje.

**Po skrbnem pregledu skupnega dela smo pripravili 4 poglavja:**

Konvergenca In Krepitev - Globalni Preporod - Pluralna Harmonija - Dinamična Ozemlja

**in opredelili 21 osrednjih tematik:**

Demokracija in Upravljanje - Evropa, Svetovna Velesila - Konsolidacija in Avtonomija - Financiranje Skupnih Javnih Dobrin - Kohezija in Pravičnost - Raznolikost in Vključevanje - Reforma Evroobmočja - Migracijski Tokovi - Zeleno in Modro Vodstvo - Okrepljeno Zdravstvo - Samooskrba s Hrano - Digitalna Revolucija - 450 Milijonov Potrošnikov - Pravična Rast - Prihodnost Mladih - Kakovostno Izobraževanje Za Vse - Kulturno Bogastvo In Raznolikost - Mediji in Pluralnost - Šport in Etika - Regije v Središču Razvoja - Razvoj Cezmorskih Ozemelj

Te kategorije so nam pomagale razvrstiti vse predloge glede na njihovo pomembnost, možnost izvedbe in vpliv. Podvojeni in podobni predlogi so nadalje razvrščeni glede na najbolj ustrezne tematike. Na koncu pa smo celotno vsebino prednostno razvrstili, kar nas je pripeljalo do 300 prednostnih nalog, ki smo jih tudi obdržali.





**/300** NAŠIH PREDNO-  
STNIH UKREPOV  
ZA LETO 2024



# Manifest



# Za močno Evropo, ki jo zdrružujejo skupna dejanja

Volilna pravica je temeljni akt, na katerem temeljijo naše demokracije. V času evropskih volitev, ki bodo potekale od 6. do 9. junija 2024, imamo novo priložnost glasovati ter uresničiti to poslanstvo državljanek in državljanov.

Zakaj je ta dogodek ključnega pomena?

V prvi vrsti se zahvaljujemo tej edinstveni priložnosti za izvolitev evropskih poslancev razlikujemo od preostalih držav sveta. Splošne neposredne volitve nam omogočajo aktivno udeležbo na parlamentarnih volitvah na celini.

Izvolitev nadnacionalnega parlamenta prav tako pomeni, da je moč odločanja v rokah vseh evropskih državljanov.

Ker se zavedamo pomena in pomembnega vpliva, ki ga prinaša vaš glas, smo v okviru našega gibanja pripravili pregleden manifest, ki predstavlja naše zamisli, prednostne naloge in ukrepe v korist obrambe in spodbujanja demokracije, zastopanja državljanov in širjenja političnih idej na evropski ravni.

Naš cilj je ustvariti bolj zavzeto, vključujočo in uspešno Evropo, v kateri bi bili državljani v središču odločanja. V času velikih družbenih premikov mora naša demokracija preseči svoj način razmišljanja. Zato želimo ustvariti Evropo, ki bi evropskim državljanom pomagala, da postanejo dejavni partnerji v političnem življenju. Prizadevamo si, da bi približali evropske institucije svojim državlja-





nom, in zavzemamo se, da bi ti imeli možnost izvoliti pravega predsednika Evropske unije na enak način, kot izvolijo svojega župana, in da bi lahko neposredno izvolili evropska politična gibanja tako, kot to počnejo na lokalni in državni ravni. Zato je vprašanje nove transnacionalne politike neizbežno. Po našem mnenju je pri izvolitvi predstavnikov za evropski parlament zato ključnega pomena, da presežemo državne meje. Namesto 27 razprav, ki v času evropskih volitev potekajo na državni ravni, moramo dati prednost eni resnično evropski razpravi in politiki. To nam bo omogočilo, da se skupaj spopadamo z velikimi izzivi, sprejemamo skupne odločitve in z večjo legitimnostjo in učinkovitostjo oblikujemo svojo prihodnost.

Po našem prepričanju ima vsak posameznik svojo lastno vrednost, ne glede na to, kje se nahaja. Naš cilj je prepričati vse tiste, ki si želijo bolj humanistične, močnejše, bolj suverene in bolj demokratične Evrope ter želijo preseči vse večje poskuse delitve, razdrobljenosti in razhajanj, ki jih gojijo populistični in nacionalisti z namenom razkroja naših evropskih vrednot.

Evropska unija je po našem mnenju prostor, v katerem lahko vsakdo v celoti izkoristi svoj potencial in živi povsem v skladu z evropskim državljanstvom, ne glede na spol, spolno usmerjenost in spolno identiteto ali izražanje spola, starost in generacijo, socialno poreklo, etnično poreklo in narodnost, vero ali prepričanje, telesne in duševne sposobnosti.

Enakopravnost med spoloma v Evropski uniji se je v preteklih desetletjih občutno izboljšala, vendar je še nismo dosegli, zaradi česar svojega dela še zdaleč nismo opravili. Zagotoviti

moramo, da ženske in moški čim prej dosežejo celovito enakopravnost, ki se bistveno odraža v vseh vidikih življenja. Obenem pa je naša naloga odpraviti nasilje, ki temelji na spolu, kar je še vedno velik problem v Evropi.

Naše razumevanje raznolikosti ni omejeno zgolj na boj proti diskriminaciji, saj si zavzemamo ustvariti družbo, v kateri drugačnost ne bi bila zgolj sprejemljiva, temveč bi jo tudi slavili. Priznavanje in spoštovanje univerzalnih človekovih pravic sta sestavni del naše evropske kulture, zato si prizadevamo premostiti vse ovire, ki preprečujejo izgradnjo povsem vključujoče družbe.

Kot lahko vidite, si naše gibanje želi okrepiti prav takšno Evropo, ki bi kot nositeljica rešitev našim regijam in njihovim državljanom prinesla praktične rešitve in ustvarila številne priložnosti zanje.

Kljub temu z izvedbo projekta »Renew Europe« nismo odlašali. Od leta 2019 dalje je naša politična skupina postala eden od ključnih akterjev v Evropskem parlamentu. S pomočjo našega znanja in večšin na kolektivni ravni ter zaveznikov smo pod vodstvom Emmanuela Macrona izpolnili naše obljube in okrepili temelje, ki so potrebni za dinamično in močno Evropo, pri čemer smo dali prednost konkretnim in pragmatičnim ukrepom.

Ponosni smo na oprijemljive rezultate, ki smo jih dosegli med tem mandatom. Čeprav so stebri, na katerih temelji naša družba, razkrili določene slabosti in izpostavili omejitve glede preteklih predpostavk v zvezi s prosto trgovino, in sicer glede odprtja trgov, ki ne prinaša vzajemnih



Želimo bolj angažirano, vključujočo in uspešno Evropo, v kateri so državljani v središču odločanja. Od občine do Evropske unije.



## Skupaj oblikujmo boljšo prihodnost, v kateri bodo vred- note svobode, demo- kracije, enakosti in solidarnosti v celoti uresničene.

koristi, ali celo določene stopnje lahkovernosti glede pomembnih trgovskih izzivov, smo, kot nam priznavajo, veliko prispevali na tem področju. Naj med drugim omenimo nov pogoj v okviru pravne države, ki preprečuje dodeljevanje sredstev tistim, ki ne spoštujejo evropskih vrednot. Spodbujali smo tudi bistvene pobude, kot so t. i. zeleni dogovor, novi zakoni s področja digitalnih storitev in trga, cepiv proti covidu-19, načrt za okrevanje, pakt o azilu in migracijah, uvedba transnacionalnih seznamov ali gostovanja konference o prihodnosti Evrope. Slednja velja za prvo konferenco v zgodovini Evrope in je omogočila neposredno udeležbo državljanov po celotni celinski Evropi.

Trdno verjamemo, da sta evropska suverenost in strateška avtonomija ključ za ohranjanje naših svoboščin, in menimo, da je čas, da jasno opredelimo našo vizijo Evrope.

Naš cilj je zagovarjati celinsko strategijo, ki bi se prilagajala novim izzivom in novim zahtevam. Pri tem nas mora voditi načelo skupnega življenja Evropejcev, ki hkrati zagotavlja varnost, razvoj in sodelovanje naše celine.

Ob upoštevanju tega podpiramo predlog evropske politične skupnosti. Poslanstvo takšne skupnosti je okrepiti vezi med državami članicami Evropske unije, državami kandidatkami v pristopnem procesu, pa tudi z evropskimi drža-

vami, ki se niso odločile postati del naše Unije. Pravzaprav je bistvenega pomena zagotoviti skladnost delovanja in spodbujati občutek skupnosti z deljenimi pristojnostmi znotraj te nove arhitekture, ki temelji na celinskem sodelovanju in varnosti.

V tem pogledu je povsem jasno, da Evropska unija s svojo obstoječo institucionalno strukturo ni zmožna prevzeti nove geopolitične vloge niti sprejeti novih članic. Da bi se lahko odzvala na te izzive, je treba izvesti neizogibne reforme brez kakršnihkoli tabujev. Evropsko celino moramo znova organizirati, in če omenimo zgolj glavne reforme, vzpostaviti moramo obrambno unijo in energetske unije, in sicer z odpravo pravice do veta, spodbujanjem pobud narodov in držav, ki želijo pospešiti svojo politično unijo, ustvarjanjem novih lastnih virov in krepitvijo vloge Evropskega parlamenta, da zmanjša število komisarjev. Da bi lahko izvedli te bistvene spremembe in nadaljevali z združevanjem celine, je nujno treba pregledati sporazume. Suverena Evropa, ki nam bo omogočala, da resnično znova prevzamemo nadzor nad svojo usodo, je cilj, ki ga moramo zasledovati.

Evropska unija je bila zasnovana z namenom krepitve na različnih ravneh upravljanja bodisi na lokalnih, nacionalnih ali nadnacionalnih ravneh, in ne z namenom njihove slabitve. V našem gibanju nameravamo sprejeti pristop, ki omogoča, da mesto prispeva h krepitvi regije, ki izmenoma spodbuja krepitev naroda, in posledično Evropskega parlamenta, ter obratno. Cilj je spodbujati sodelovanje, ki poteka od vrha navzdol in od spodaj navzgor na različnih ravneh upravljanja in demokracije, kar bi prispevalo k večji trdnosti in učinkovitosti strukture. Prav tako nameravamo spodbujati novo strategijo medgeneracijskega sodelovanja, s pomočjo katere bomo prispevali k dejanski solidarnosti med najmlajšimi in najstarejšimi občani.

Ko govorimo o Evropi, naša prizadevanja samodejno prehajajo iz celine na oceane in nato na najbolj oddaljena ozemlja. Zavezujemo se, da se bomo dodatno posvetili najbolj oddaljenim regijam in jim dodelili priznanje, ki si ga zaslužijo kot strateško geopolitično pomembna ozemlja, ki nam ponujajo rešitve. Te regije so sestavni del Evropske unije in želimo si, da bi čedalje bolj občutile svojo naraščajočo pomembnost.



Naš cilj je ustvariti Evropo, ki bi bila svetilnik odličnosti in inovacij in bi se zlasti osredotočala na dobrobit naših sodržavljanov, ter zgraditi obetajočo prihodnost za prihodnje generacije. Zato si želimo okrepiti zaščito državljanov, ponovno vzeti usodo v svoje roke, v celoti izkoristiti potencial umetne inteligence, okrepiti našo skupno obrambo, se odgovorno odzvati na migracijske izzive in zagotoviti premišljen odnos do varstva podnebja.

Ekološki prehod mora potekati na pragmatičen in vključujoč način s pomočjo tehnologije, presegati mora ideološke dogme in v nobenem primeru ne sme biti kaznovalen do družin, podjetij ali strokovnjakov v primarnem sektorju, kmetov in ribičev. Evropska unija je sama dolžna poskrbeti za ta prehod. To vključuje reformo evropskih proračunov in ustvarjanje novih finančnih virov po zgledu davka na ogljik na mejah. Z zagotavljanjem finančnih spodbud želimo podpreti razvoj obnovljivih virov energije, da bi spodbudili prehod v zeleno in modro ekonomijo. Pri tem nameravamo aktivno podpirati podjetja, ki sodelujejo pri razvoju lastnih tehnologij, vsa naša prizadevanja pa bomo usmerjali v korist malih in srednje velikih podjetij.

V okviru našega gibanja so digitalne tehnologije ter ekološki in pomorski prehod ključni temelji naše Evrope v 21. stoletju, prav tako kot sta bili to industriji premoga in jekla v preteklosti. Pri ustvarjanju odporne Evrope, ki bi zagotavljala večjo blaginjo in bila v skladu z našim okoljem, nas žene naš proaktiven pristop. Zato bomo podpirali uravnotežene in stvarne politike, katerih cilj je zmanjševati emisije ogljika, spodbujati obnovljive vire energije in spodbujati uvedbo bolj čistih načinov prevoza.

“

Voditi nas mora načelo, da moramo živeti skupaj kot Evropejci, hkrati pa zagotavljati varnost, razvoj in sodelovanje na naši celini.

Po našem prepričanju bodo inovacije in raziskave imele ključno vlogo pri rasti in konkurenčnosti Evrope, zato izdatno vlagamo v najsodobnejše tehnologije ob upoštevanju potreb vseh generacij.

Naše gibanje vidi v umetni inteligenci priložnost za človeštvo, zato ji zaupamo. Na tem področju tako spodbujamo svobodo podjetij in ustvarjalcev, saj to vodi do ustvarjanja delovnih mest in olajšuje življenje naših otrok, študentov, pa tudi staršev in starih staršev. Po zaslugi umetne inteligence želimo spodbujati novo medgeneracijsko strategijo. Umetna inteligenca je ključ do prihodnosti, zato je pomembno, da na tem področju nadoknadimo zaostanek v razvoju v primerjavi s Kitajsko in Združenimi državami. Ta razvoj bo potekal ob polnem spoštovanju načel in svoboščin, ki so v središču našega modela družbe. Na mednarodni ravni si v sodelovanju z Združenimi narodi prizadevamo izoblikovati nov način upravljanja sistemov umetne inteligence, pri čemer pa inovacije ne smejo postavljati pomena kulture v podrejen položaj. Ravno obratno, na področju kulture moramo zagotoviti enake vire, ki jih namenjamo zagotavljanju svoje varnosti. Trdno verjamemo, da je demokracija, kateri grozi obstoj, demokracija, ki je posledica osiromašenja na področju kulture. Zato si prizadevamo, da bi za vsak evro, ki ga namenjamo zagotavljanju varnosti, drug evro vlagali v kulturo.

Kultura je bila in bo vedno največji adut za prihodnost naše mladine in resnična obramba pred nacionalističnimi in populističnimi idejami. Zavedamo se njene bistvene vloge pri ohranjanju naših vrednot in naše identitete družbe. Z našimi dejanji postavljamo sodržavljane v središče naše pozornosti. Trdno smo zavezani nadaljnjemu izvajanju in krepitvi naših pobud, namenjenih zagotavljanju in izboljševanju njihovega vsakdanjega življenja. To vključuje krepitev varstva potrošnikov ter odpravljanje socialnih, generacijskih in teritorialnih razlik. Naše gibanje se odločno zavzema za politike in predpise za boj proti načrtovani zastarelosti ter za pravičnejši in bolj trajnosten enotni trg za proizvajalce in potrošnike.

V središču našega prepričanja je potreba po vključevanju ljudi in ozemelj. Zmanjšali bomo razkorak med dejansko stvarnostjo in predstavo, ki jo imajo državljanji o evropskih instituci-



## **Raznolikost ni le boj proti diskriminaciji: borimo se za družbo, v kateri je drugačnost ne le sprejeta, temveč tudi slavljenja.**

jah, S tega vidika bomo posebno pozornost posvečali dinamiki v mestih in na podeželju, pri čemer bomo upoštevali karseda otipljive podrobnosti.

Tako bo bistvena vloga županov končno prepoznana kot osrednji akter naše evropske politike. Njihova tesna povezanost z državljani in razumevanje lokalnih potreb jim dajeta neprecenljiv vpliv pri uresničevanju naše vizije. Z vključevanjem državljanov, poudarjanjem ozemeljskih posebnosti in spodbujanjem moči delovanja občinskih uradnikov bomo zgradili bolj demokratično in participativno Evropo, ki je zasidrana v realnost posameznikov.

Odločno se zavzemamo za Evropo, ki spodbuja harmoničen soobstoj v vsej svoji raznolikosti. Ponavljajoče se migracijske krize so pokazale potrebo po enotnem pristopu. To pomeni, da bomo vzpostavili humano in pravično azilno in emigracijsko politiko, ki bo spoštovala temeljne pravice vsakega posameznika, in hkrati zagotavljala varnost in uspešno integracijo migrantov. Naše delo bo usmerjeno k migracijski politiki, ki bo temeljila na solidarnosti med državami članicami in podpiri pobudam, namenjenim odpravljanju temeljnih vzrokov prisilnega preseljevanja. Prizadevali si bomo tudi za vzpostavitev skupnih pravil za reševanje izzivov, ki so posledica gospodarskih in podnebnih migracij. In ker se zavedamo nujnosti, da južne države članice ne bi več same zagotavljale nadzora nad obsežnimi morskimi mejami, bomo dejavno podpirali izvajanje novega partnerstva med Evropejci in Afričani, ki se je začelo februarja 2022 pod francoskim predsedovanjem Svetu EU in je bistvenega pomena za razvoj celine, ki se sooča s povečano rastjo prebivalstva.

Da bi v okviru prijateljskih in partnerskih odnosov Afriki zagotovili našo podporo, nameravamo zagotoviti boljši nadzor nad odhodi njenih prebivalcev v Evropo. Ta cilj bomo dosegli z vključevanjem civilne družbe in mladine z obeh celin. Diaspore bodo po našem prepričanju zagotavljale vire obnovljive energije, ki bodo spodbujali izvajanje te nove strategije skupne rasti in blaginje.

Za uspešno integracijo so potrebne evropske politike, ki temeljijo na verižnem vključevanju mest in regij. Integracija državljanov poteka na lokalni ravni, regije pa zagotavljajo dovršen del storitev, ki jih ti potrebujejo, kot so storitve na področju zdravstva in izobraževanja. Največje poznavanje možnosti zaposlovanja in integracije prav tako obstaja na regionalni ravni tako kot združevanje teh potreb z dejavnimi politikami glede zaposlovanja. Številne regije so prav tako aktivno vključene v sodelovanje. Če ne bomo izkoristili teh znanj, bomo evropskim migracijskim politikam odvzeli njihov človeški potencial.

Zavezujemo se, da bomo zgradili močno Evropo, saj se zavedamo, da močna Evropa hkrati pomeni združeno in vplivno Evropo v svetu. V tej dobi, ki jo je zaznamoval nastanek novih imperijev, kot







Revizija pogodb nam mora omogočiti, da si bomo prizadevali za suvereno Evropo, da bomo lahko ponovno prevzeli nadzor nad svojo usodo.

sta Kitajska in Rusija, bodo naša prizadevanja usmerjena h krepitvi povezovanja med državami članicami na področju zaščite, obrambe in zunanjih zadev.

Spodbujali bomo pobude skupin držav, ki imajo voljo in zmožnosti iti korak dlje in hitreje pri povezovanju na področju varnosti in obrambe. To vključuje tudi podporo pri ustvarjanju evropske vojaške sile, ki se bo zlahka učinkovito soočala s krizami in varnostnimi grožnjami ter novimi hibridnimi grožnjami.

Strateška avtonomija je bistvenega pomena pri razvoju resničnega evropskega stebra v okviru Nata in spodbujanju našega zavezništva z Združenimi državami. Evropejci si bomo skupaj z Američani prizadevali spodbujati novo zavezništvo v obrambo demokraciji na svetovni ravni.

In prav nasprotno kot nacionalistične stranke, ki dajejo prednost svojim posebnim in volilnim interesom, vzpostavljajo zavezništva s silami zunaj Evrope, manipulirajo z mediji in se vmešavajo v gospodarstvo naših demokracij, se mi zavezujemo k uporabi konkretnih ukrepov za zagotovitev naše skupne avtonomije in varnosti v partnerstvu z vsemi drugimi demokracijami na svetu.

Področje zdravja je vsekakor bistveni element našega projekta. Zato naše gibanje priznava ključen pomen avtonomije na področju zdravstva in predlaga okrepitev evropskih zmogljivosti delovanja ter premestitev proizvodnje zdravil in medicinske opreme znotraj Unije.

Če bomo v celoti zagotavljali vrednostno verigo strateških produktov, bomo s tem ukrepom povečali našo zmogljivost za pokrivanje zdravstvenih potreb naših državljanov, obenem pa bomo s tem zmanjšali našo odvisnost od zunanjih virov. Na ta način si bomo zagotovili ustrezno razpoložljivost zdravil in medicinske opreme, kar bo povečalo našo pripravljenost v primeru zdravstvenih kriz. Istočasno pa bomo s pomočjo uporabe novih skupnih standardov in izmenjave podatkov z zdravniki in zdravstvenimi delavci lahko izkoristili tehnološki napredek, ki je v službi državljanov, ter razvijali pomembne evropske raziskovalne centre.

Naši mladini želimo zagotoviti vse možnosti za uspeh in uresničevanje njihovih potencialov, ne da bi jih pri tem omejevale družbene, gospodarske ali geografske ovire. To mora vključevati stvarno in učinkovito mladinsko politiko Evropske unije, ki bo zmožna zagotoviti potrebna orodja.

Pred nami je še nekaj mesecev do tega izjemno pomembnega glasovanja, kot so evropske volitve, in pripravljeni smo jasno in glasno povedati, da si želimo Evrope, v kateri bi bile razprave namenjene državljanom. Zavzemamo se in se bomo vedno odločno zavzemali za pravi projekt humanistične evropske družbe.

Evrope odpira priložnosti ter zagotavlja pravice in zaščito za svoje ljudi, še posebej za najšibkejše. Zdaj je torej čas, da omogočimo novo dinamično politiko in se ponovno iznajdemo.

Da bi ustvarili boljšo in bolj odporno prihodnost, ponujamo inovativne rešitve za zagotavljanje nadaljnje evropske preobrazbe, ki se je začela leta 2019, in odpravljanje pomanjkljivosti, ki bi lahko preoblikovali naše temelje.

Prepričani smo, da bodo sredinske proevropske sile v vsej večji meri postajale motor evropskega okrevanja.

Zato vse evropske državljane pozivamo, da se nam pridružijo pri tem skupnem oblikovanju močne in združene Evrope.

Skupaj lahko ustvarimo boljšo prihodnost, ki bo omogočala, da je vrednote svobode, demokracije, enakopravnosti in solidarnosti moč v celoti uresničiti.

Svet se spreminja. Meje se tresejo. Države se krčijo in lomijo. Stikajo se prav tako kot tektonske plošče. Če bomo združili svoje moči, pa kljub temu lahko ponovno iznajdemo močnejšo, bolj demokratično in naprednejšo Evropo, ki je se je pripravljena spopasti z izzivi 21. stoletja.

Globalni izzivi so ogromni in ne bomo dopustili, da bi sovraštvo zameglilo našo vizijo. Zato se s težkim srcem spominjamo t. i. 11. izraelskega septembra.

Kar se je zgodilo v Izraelu 7. oktobra 2023, ni grozljivo vojno dejanje ali odraz ozemeljskih ali nacionalističnih zahtev. Ne, gre za čisto sovraštvo nestvora brez primere po imenu Hamas, ki se je razmahnil na območju Gaze.

Marsikdo išče besede, s katerimi bi opisal, česar ni moč opisati, vendar pri evropski demokratični stranki vemo, da je tišina vedno najslabša, saj prikriva resnico in zamegljuje realnost.

Dejansko trajnega miru ne bo mogoče doseči brez priznavanja legitimne pravice palestinskega naroda do ozemlja in države. Trajnega miru prav tako ne bo brez priznavanja izraelske države in njene varnosti s strani palestinskega naroda in palestinske uprave.

Mir je edinstvena vez, ki povezuje ljudi. Mir je neizbežen za skupno soočanje z globalnimi izzivi.

Še naprej se bomo nenehno prizadevali za mir. To je naša zaveza in dolžnost do človeštva. Pred nami so izzivi.

In evropski demokrati se bomo spopadli z njimi.

# Ukrepajmo ...





A photograph of a crowd of people, with a person in the foreground raising their fist. The person is wearing a brown jacket. The background is blurred, showing other people and some blue and orange elements. The text "Pridružite se nam." is overlaid in the center in a white, serif font.

**Pridružite  
se nam.**



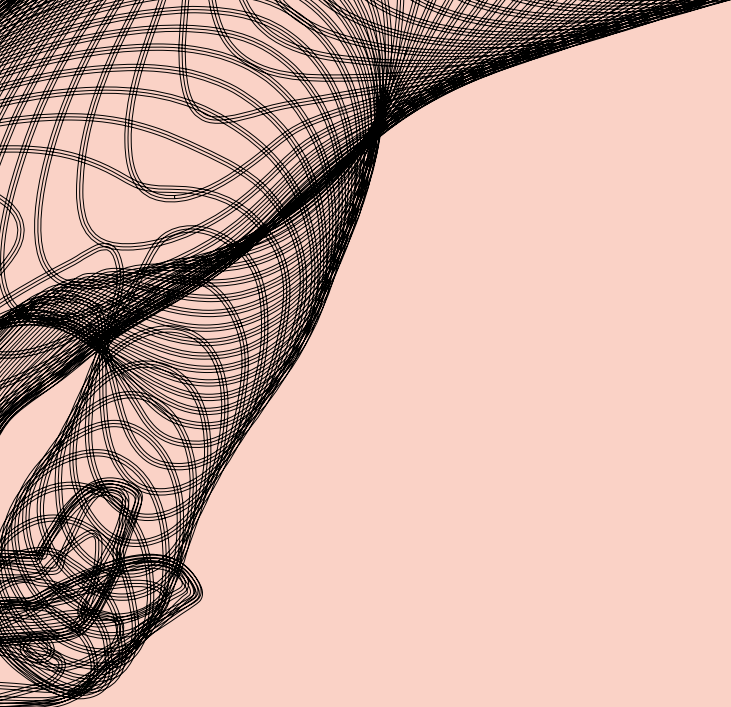

a)

# Konvergenca in krepitev

# Konvergenca in krepitev

## DEMOKRACIJA IN UPRAVLJANJE

26

Demokracija in upravljanje sta temeljna stebra vsake uspešne družbe. Po mnenju našega gibanja to vključuje preglednost, državljansko udeležbo in odgovornost evropskih institucij.

## EVROPA, SVETOVNA VELESILA

30

Da bi se lahko soočala z naraščajočimi svetovnimi izzivi, mora Evropa delovati kot svetovna velesila. Vključevali se bomo v izvajanje trdnejše zunanje politike in skupne varnosti, večjega sodelovanja na področju obrambe in nastopali z enotnim glasom na mednarodni ravni.

## KONSOLIDACIJA IN AVTONOMIJA

32

Okrepitev konsolidacije in avtonomije Evrope na ključnih področjih, kot so tehnologija, inovacije, energija in varnost, je bistvenega pomena. Z ustvarjanjem strateških partnerstev med podjetji in spodbujanjem podjetništva želimo vlagati v raziskave in razvoj.

## FINANCIRANJE SKUPNIH JAVNIH DOBRIN

36

Skupne javne dobrine, kot so varovanje okolja, javno zdravje in znanstvene raziskave, so ključnega pomena za dobrobit vseh evropskih državljanov. Naš cilj je zagotoviti ustrezen načrt financiranja teh sektorjev, ki zagotavlja boljše in trajnejšo kakovost življenja.

## KOHEZIJA IN PRAVIČNOST

38

Naloga Evropske unije je spodbujati solidarnost in pravičnost med svojimi državami članicami. Z vlaganjem v manj razvite regije in izboljšanjem dostopnosti izobraževanja, usposabljanja in zaposlitvenih priložnosti na vodstvenih položajih se bomo zavzemali za zmanjševanje gospodarskih in socialnih razlik ob zagotavljanju enakih možnosti za vse državljane.

## RAZNOLIKOST IN VKLJUČEVANJE

42

Želimo si združene, pravične in vključujoče Evrope, ki daje dostojanstvo vsem posameznikom in v kateri lahko ti živijo polno in svobodno življenje. Da bi ustvarili vključujočo družbo, ki sprejema transspolno, medgeneracijsko in mednacionalno raznolikost, moramo braniti univerzalne človekove pravice in odpraviti vse ovire.

## REFORMA EVROOBMOČJA

44

Ob priznavanju vitalne pomembnosti evroobmočja predlagamo oblikovanje posebnega proračuna, namenjenega spodbujanju gospodarske rasti in nudenju dejanske podpore državam, ki so v težavah. Da bi se izognili kakršnemu koli večjemu gospodarskemu neravnovesju, se zavezujemo, da bomo tesno usklajevali proračunske in davčne politike znotraj evroobmočja.





**NAŠIH**

110 / 300

# DEMOKRACIJA IN UPRAVLJANJE

Evropske pogodbe, ki so v veljavi, beležijo več kot 15-letni napredek Evrope. Kljub temu ima Evropska unija danes edinstveno priložnost, da okrepi svojo institucionalno strukturo ter postane suverena in demokratična Evropa. Da bi naredili še en korak dlje, si lahko skupaj prizadevamo ustvariti resnično politično unijo na temelju solidarnosti.

Evropski demokrati pozivamo Evropo, da ponovno vzame svojo usodo v svoje roke ter okrepi suverenost in avtonomijo naše celine. Z oblikovanjem solidarne politične skupnosti si bomo zagotovili pozitivno prihodnost Evrope, s konstruktivnimi in vključujočimi rešitvami pa bomo lahko obravnavali izzive populizma in kršitve mednarodnega prava. Da bi se lahko soočali s prihodnjimi izzivi, ne glede na to, ali gre za družbene, podnebne, okoljske ali varnostne izzive, se mora Evropska unija odzivati hitreje in učinkoviteje. Za našo celino želimo ustvariti obetavno in trdno prihodnost. Skupaj lahko dosežemo, da Evropa postane pozitivna sila za svoje državljane in svet.

Z namenom krepitve demokracije pa je potrebno uvesti možnost izvolitve predsednika oziroma predsednice Evropske unije, ki prihaja iz skupnih volilnih seznamov vseh evropskih držav.

In poleg tega je neposredno vključevanje v politično življenje Evrope osnovni pogoj za to, da državljani lahko znova obnovijo vez z Evropo in njenimi institucijami. Čakanje na evropske

volitve, ki potekajo vsakih pet let, ni več dovolj za spodbujanje dejanske državljanske udeležbe. Zato predlagamo nov ukrep: uvedbo mehanizma državljskih forumov.

Vsako leto spomladi se nacionalni in evropski državljanski forumi združijo, da bi razpravljali in predlagali prednostne naloge za Evropo. Tovrstne izmenjave omogočajo oblikovanje letnega programa, ki ga vsakič v mesecu septembru predstavi predsednik oziroma predsednica Evropske komisije v svojem govoru o stanju v Uniji. Državlani te platforme dobijo priložnost, da aktivno predstavijo svoja mnenja, zato pri izgradnji Evrope spodbujamo neposredno sodelovanje ter krepitev občutka pripadnosti in vključevanja vseh državljanov v Evropi.

Demokracijo je treba krepiti z vključevanjem državljanov v politične odločitve. Z zagotavljanjem transparentnih informacij, obravnavanjem državljanov kot partnerjev in njihovim aktivnim vključevanjem bomo zagotovili demokratično stabilnost in preprečili številne probleme.



# 25/300

## PREDNOSTNIH NALOG

- Skleniti sporazum o reviziji pogodb z namenom odprave soglasnega glasovanja članov Sveta.
- Uresničiti predloge Konference o prihodnosti Evrope, da bi se upoštevale zahteve evropskih državljanov na tem področju.
- Pospešiti postopek političnega povezovanja skupin držav in narodov brez možnosti preprečevanja s strani drugih.
- Uvesti možnost izvolitve predsednika ali predsednice Evropske unije, ki prihaja iz skupnih volilnih seznamov vseh evropskih držav (združitve funkcije predsednika Evropske komisije in predsednika Evropskega sveta).
- Vključiti mednacionalne sezname v času volitev za Evropski parlament.
- Podeliti Evropskemu parlamentu zakonodajne pravice soodločanja, ko opravlja svojo posvetovalno vlogo, in pravice soodločanja glede proračuna, vključno s prihodki.
- Podeliti Evropskemu parlamentu dejansko pravico do zakonodajne pobude, ki bi dopolnjevala evropsko državljansko pobudo.
- Okrepiti vlogo Evropske unije na področjih zdravja, izobraževanja in energije.
- Uvesti zaščitno klavzulo, da bi Evropski uniji dovolili ukrepati z izrednimi pooblastili v primeru večjih kriz.
- Okrepiti evropske politične stranke in ustanove, da bi povečali sposobnost njihovega preživetja.
- Zagotoviti preglednost financiranja političnih strank in volilnih kampanj ter prepovedati mednarodno vmešavanje.
- Okrepiti sposobnost političnih strank in gibanj za izvedbo mednacionalnih političnih kampanj.
- Uporabiti klavzule, ki bi pri določenih evropskih odločitvah omogočale prehod na kvalificirano večino, s čimer bi preprečili nastanek blokad, do katerih lahko pride v okviru sedanjega sistema.
- Izvajatičasne premostitvene klavzule, ki bi omogočale pomembne pravne in institucionalne spremembe z uporabo poenostavljenih postopkov.
- Izboljšati pravice glasovanja prebivalcev v drugi državi članici v času evropskih volitev.
- Olajšati sodelovanje evropskih državljanov, ki prebivajo v



**KONEC  
Z VETOM**



**NEPOSREDNE VOLITVE  
PRESEDNIKA EU**



**NADNACIONALNI  
SEZNAMI**



**VEČ PRISTOJNOSTI  
ZA PARLAMENT**



**POENOSTAVITEV  
GLASOVANJA V TUJINI**

drugi državi članici, in jim zagotoviti možnost glasovanja in/ali udeležbo na regionalnih ali državnih volitvah v državi, v kateri prebivajo.

- Predlagati ustanovitev evropske agencije z namenom krepitev demokracije pri postopku odločanja, državljanstva sodelovanja v okviru EU in vloge nacionalnih parlamentov.
- Zagotoviti enake možnosti za vse državljane Unije ter posebno pozornost namenjati najranjivejšim in najbolj marginaliziranim.
- Spodbujati sodelovanje državljanov z uporabo novih tehnologij.
- Ustanoviti status evropskega državljanstva na podlagi obstoječih pogodb.
- Vzpostaviti status za evropska čezmejna združenja.
- Nadalje spodbujati vlogo lokalnih in regionalnih organov v okviru podnebne politike in politike biotske raznovrstnosti, in sicer z dejavnostmi podnacionalne podnebne diplomacije.
- Razviti pilotni projekt za spodbujanje evropskih vrednot s pomočjo izobraževanja in kulture, vključno z opredelitvijo najboljših praks na lokalni in regionalni ravni v vsej Evropski uniji, kot to določa Odbor regij.
- Pojasniti dejstvo, da subsidiarnost ne onemogoča delovanja evropske ravni, temveč opredeljuje raven oblasti, ki bi morala imeti vodilno vlogo bodisi z vidika uradnih izključnih pristojnosti ali uradnih deljenih pristojnosti.
- Zagotoviti možnost, da lahko nacionalni in regionalni parlamenti, ki imajo zakonodajno moč, v prihodnje predlagajo zakonodajne pobude na nivoju Evropske unije, tako da se v uredbi, ki ureja evropsko državljansko pobudo, določi poseben mehanizem za ta namen.
- Preimenovati institucije Evropske unije, da se državljanom pojasni njihove funkcije in vlogo, ki jo imajo te v procesu odločanja Evropske unije.

“

Evropska unija  
mora ukrepati hitreje  
in učinkoviteje



# EVROPA, SVETOVNA VELESILA

Po našem globokem prepričanju je mir temelj vsake uspešne civilizacije, pa naj bo to v Ukrajini, Izraelu ali kjerkoli po svetu.

Zato si bomo neumorno prizadevali, da bi gojili miroljubne odnose, iskali nenasilne rešitve za razreševanje sporov in spodbujali kulturo miru na mednarodnem prizorišču.

Skladno s tem smo na naši celini jasno zavezani k preprečevanju korupcije, kršitev človekovih pravic in političnega zatiranja. V sosednjih državah pa spodbujamo mednarodno pravo in varnost ter želimo obenem preprečevati tuje vmešavanje.

Tesno bomo sodelovali z našimi partnerji, s katerimi delimo ideje, ki temeljijo na vzajemnem spoštovanju in skupnih vrednotah. Naša ambicija je imeti vodilno vlogo pri oblikovanju multilateralne reforme in spodbujati naše vrednote v okviru mednarodnega sodelovanja.

Radi bi utrdili položaj in vpliv Evropske unije v svetu, pri tem pa podpirali njeno strateško avtonomijo in enoten nastop.

Prizadevamo si za dejansko varnostno in skupno obrambno politiko. Notranja in zunanja varnost Evropske unije sodi med eno izmed naših prednostnih nalog poleg hibridnih groženj, ki predstavljajo velik izziv za varnost. Za doseg tega cilja bomo predlagali okrepitev evropske

varnostne agencije in večje čezmejno sodelovanje. Podpirali bomo posamezne ukrepe, kot sta vzpostavitev evropskih skupnih intervencijskih sil in nakup vojaške opreme.

Na področju migracij in azila (glejte poglavje Migracijski tokovi) pa si želimo uskladiti evropske politike in izboljšati zaščito na zunanjih mejah Evropske unije.

Odločno se bomo borili proti trgovanju z orožjem, pri čemer bomo posebno pozornost namenjali povojnemu obdobju v Ukrajini.

Verjamemo v svet, v katerem mir ni zgolj ideal, temveč realnost vsakega posameznika, ki zagotavlja varno in složno prihodnost za vse bodoče generacije.

# 15/300

## PREDNOSTNIH NALOG

### ČLOVEKOVE PRAVICE, DEMOKRACIJA IN PРАВNA DRŽAVA

- Spodbujati mir v svetu, mednarodno pravo, varnost v sosedskih državah in se boriti proti zunanjemu vpletanju, korupciji, kršenju človekovih pravic, kršitvami pravne države in političnem zatiranju.
- Zaščititi neodvisne medije ter etične in verske manjšine.
- Ustvariti novo globalno zavezništvo za demokracijo, zlasti v partnerskem sodelovanju z velikimi demokracijami, kot so Združene države, Združeno kraljestvo in Kanada.
- Sprejeti odločno stališče glede kršitev človekovih pravic manjšin (na primer oseb LGBTQ+) v tretjih državah z uporabo vseh razpoložljivih sredstev.

### SODELOVANJE S PARTNERJI

- Prevzeti vodilno vlogo pri oblikovanju multilateralne reforme in zlasti pozvati k reformi Varnostnega sveta Združenih narodov z namenom ustvarjanja multilateralnih zavezništev kakor tudi spodbujanja dialoga med različnimi kulturami in civilizacijami, krepitev miru, človekovih pravic in demokracije po svetu ter spodbujanja t. i. mehke moči, naših vrednot in strateške avtonomije.

### EVROPSKA UNIJA V VLOGI SVETOVNEGA AKTERJA

- Okrepiti vlogo podjetij v Evropski uniji v državah nečlanicah, ki širijo vrednote Unije ob upoštevanju potreb malih in srednjih podjetij v Uniji.
- Vključevati takšna podjetja v trgovinske sporazume.
- Zagotavljati izpolnjevanje standardov dela in norme na področju človekovih pravic Evropske unije v okviru mednarodnih trgovinskih sporazumov.
- Sprejemati ukrepe za boj proti trgovanju z orožjem s posebnim poudarkom na povojnem obdobju v Ukrajini..

### NOTRANJA IN ZUNANJA VARNOST

- Usklajevati evropske politike na področju migracij in azila.
- Okrepiti zaščito na zunanjih mejah Evropske unije.
- Izvajati dosledno strategijo v boju proti »hibridnim grožnjam in kampanjam«, ki evropskim državam pomagata pri učinkovitem soočanju z njimi.

### OBRAMBA

- Oblikovati pravo evropsko vojaško silo in podpirati strateško avtonomijo Evrope, hkrati pa ohraniti čezatlantske odnose z Natom.
- Okrepiti vojaški štab Evropske unije (VŠEU) za učinkovito usklajevanje in načrtovanje vojaških operacij.
- Spodbujati skupno evropsko oborožitev z vojaško opremo z namenom ustvarjanja ekonomije obsega.

# KONSOLIDACIJA IN AVTONOMIJA

Na obsežnem področju industrije, v kateri se kali naša prihodnost, si bomo prizadevali za razvoj evropskega gospodarstva, ki bo zaščitilo naše vire, povečalo raznovrstnost naše oskrbe, varovalo naša strateška podjetja in spodbujalo pošteno konkurenco v mednarodnem merilu.

Da bi torej lahko zmanjšali našo odvisnost od majhne skupine držav dobaviteljic, si bomo prizadevali za diverzifikacijo naših virov oskrbe in zagotavljanje njihove varnosti. Hkrati bomo vzpostavili učinkovite mehanizme ponovne uporabe in recikliranja, da bi ublažili vpliv okoljskih in gospodarskih posledic pridobivanja teh virov.

Prav tako bomo posebno pozornost posvečali grožnjam gospodarskega vohunjenja. Z uvedbo naprednih metod nadzora in izvajanjem ustreznih zaščitnih ukrepov bomo okrepili našo odpornost proti tej naraščajoči nevarnosti.

Brez prevoza ni avtonomije. Na tem področju se zavezujemo vlagati v učinkovito omrežje železniških prog za visoke hitrosti, zračnega prometa in pomorskih plovnih poti z vključevanjem digitalnih tehnologij in novih energij. Trdno verjamemo, da bo izboljšanje infrastrukture olajšalo čezmejna potovanja in spodbujalo evropsko povezovanje. Z razvojem prevoza, in še zlasti javnega prevoza, bomo povečali trgovanje, spodbujali turizem znotraj Evrope in olajšali mobilnost državljanov.

Da bi olajšali dostop do financiranja na področju raziskav in razvoja, bomo razvijali poenostavljene in pregledne postopke. S podpiranjem dostopa do skladov EU bomo prispevali k ustvarjalnosti, spodbujali širjenje novih idej in krepili konkurenčnost Evrope v svetu.

Da bi ustvarili zaposlitvene priložnosti, spodbujali rast in Evropi omogočili ostati na čelu tehnoloških inovacij, bomo uvajali politike in spodbude ter spodbujali pretvorbo rezultatov raziskav v konkretne izdelke in storitve.

Nenazadnje pa smo prepričani, da so naložbe v vesoljski sektor ključnega pomena za doseganje konkurenčnosti, varnosti in blaginje Evrope. Zato bomo spodbujali odgovorne prakse na področju raziskovanja vesolja ter uvedli varnostne predpise, da bi zaščitili interese EU in njenih držav članic v vesolju.



# 20/300

## PREDNOSTNIH NALOG

### INDUSTRIJA

- Povečati krožnost materialov v Evropski uniji s pomočjo razvoja ponovne uporabe in recikliranja redkih materialov, s popolnim spremljanjem dobavne verige in spodbujanjem okoljskega načrtovanja.
- Razviti trajnostno izkoriščanje strateških dobrin v Evropski uniji in nadalje razširiti naš uvoz.
- Povečati nadzor nad izvozom blaga in strateških tehnologij.
- Podrobneje nadzorovati in se zoperstaviti gospodarskemu vohunjenju s strani tujih akterjev.
- Zagotoviti pravično mednarodno konkurenco in podpirati naše strateške panoge z ustanovitvijo evropskega sklada za zaščito strateških panog pred prisilnimi praksami ali poskusi prevzema nadzora zunaj Unije.

### TRANSPORTE

- Zahtevati upoštevanje investicijskih načrtov, opredeljenih v vseevropskih prometnih omrežjih (TEN-T), z namenom izboljšanja čezmejne povezljivosti s pomočjo evropskega visokohitrostnega omrežja železniških prog, zračnega prometa in pomorskih plovih poti.
- Pospešiti digitalizacijo in ekološki prehod prometnega sektorja ter razviti pameten integriran evropski sistem mobilnosti.
- Podpreti proizvodnjo akumulatorjev in skladiščenje energije v Evropski uniji ter vzpostavitev infrastrukture za oskrbo z alternativnimi gorivi.
- Predlagati praznovanje evropskega kolesarskega leta.
- Zagotoviti vodstveno vlogo Evropske unije na področju letal brez emisij.
- Okrepiti javni prevoz in s skupnim sistemom vozovnic poenostaviti njegovo uporabo.
- Razviti zračni prostor enotnega evropskega neba, ki je ključen element za doseganje učinkovitosti zračnega prometa in zmanjševanja emisij.

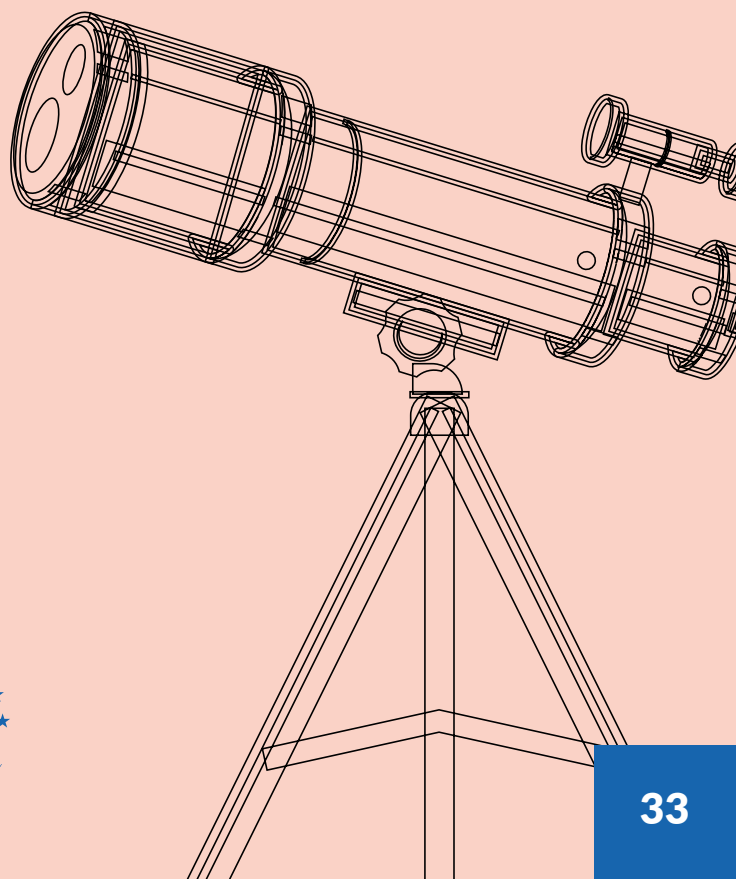

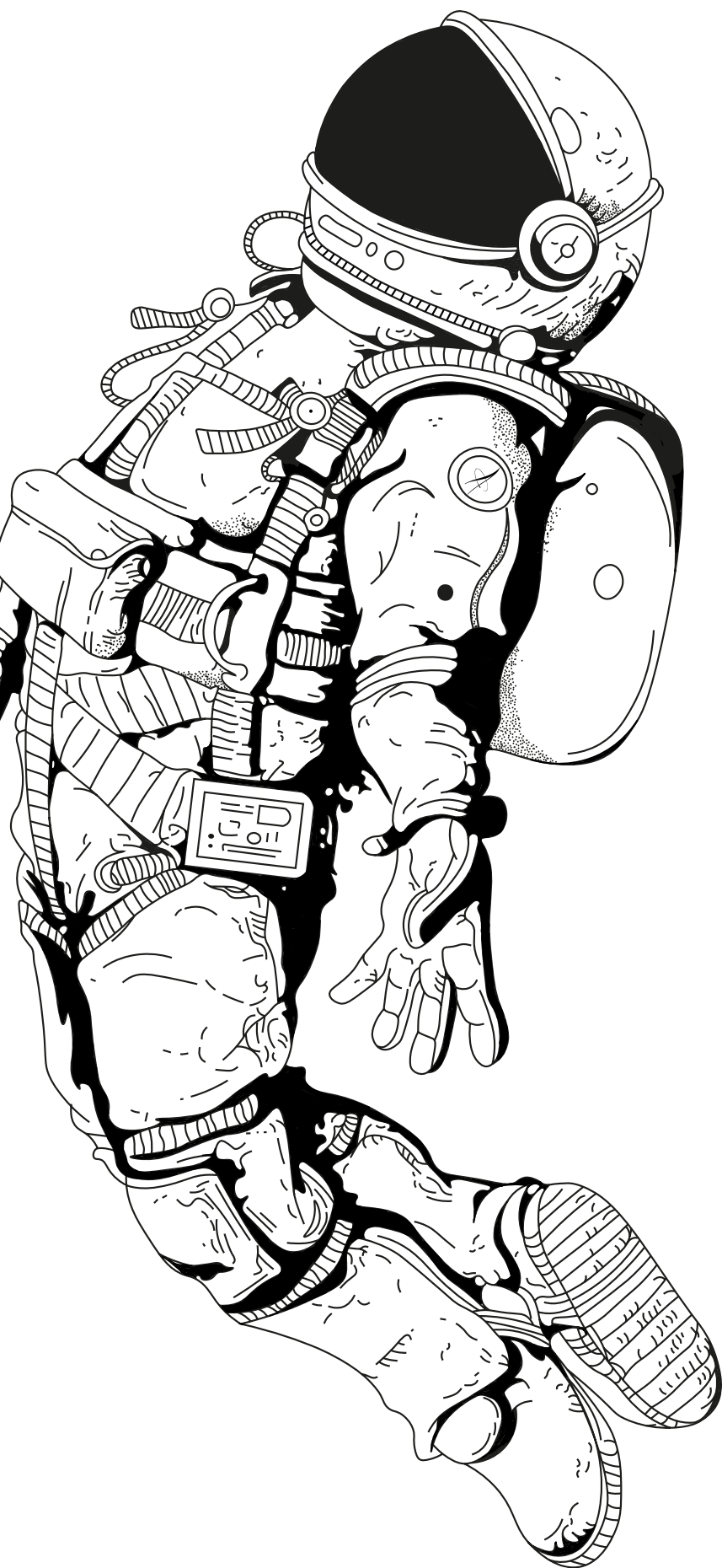

## RAZISKAVE IN INOVACIJE

- Poenostaviti dostop do skladov Evropske unije za raziskave in razvoj, zlasti za MSP-je in raziskovalce.
- Spodbujati trženje in sprejemanje trga novih tehnologij in inovacij v Evropski uniji.
- Spodbujati sinergije med evropskimi programi.

## VESOLJE

- Predlagati splošno zakonodajo Evropske unije, ki bo urejala področje vesoljske dejavnosti na podlagi meril trajnostnega razvoja okolja in vesolja, kot tudi pravil v zvezi z varnostjo v vesolju.
- Povečati proračun za vesoljski program Evropske unije, zlasti z namenom zagotavljanja dostopa Evropske unije do vesolja in razvoja njenih konstelacij satelitov (Galileo, Copernicus, IRIS 2).
- Predlagati ustanovitev evropskega vesoljskega poveljstva za večjo zaščito svojih evropskih vesoljskih zmogljivosti in vesoljskih zmogljivosti držav članic.
- Podpirati izstrelitev javnih in zasebnih satelitov v okviru Evropske unije.
- Izvajati revizije pogodb, kar povečuje vlogo uredbe o vesolju Evropske unije.

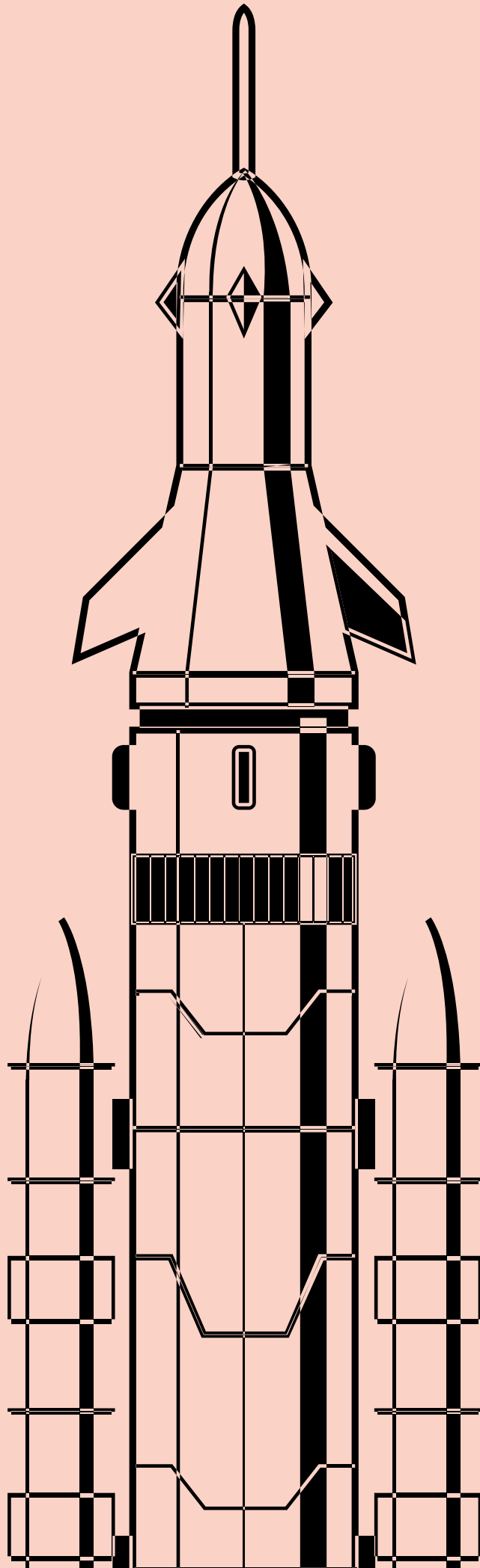

# FINANCIRANJE SKUPNIH JAVNIH DOBRIN

Čas je, da spregovorimo o financah. Pri tem se postavlja osrednje vprašanje, in sicer kako Evropski uniji zagotoviti nova lastna sredstva, ki bodo podpirala naše skupne ambicije?

Čeprav je novembra leta 2022 Parlament dal zeleno luč predlogu Komisije za uvedbo prvega sklopa treh novih kategorij lastnih sredstev (razširjen mehanizem trgovanja z emisijskimi kvotami, mehanizem ogljične prilagoditve na mejah in delež prerazporejenih dobičkov zelo velikih multinacionalnih podjetij\*), naša vizija sega dlje.

Prepričani smo, da je za oživitev evropskega gospodarstva nujno treba okrepiti oblike neposrednega financiranja, hkrati pa zmanjšati njeno odvisnost od državnih prispevkov ali davkov, ki so jih dolžni plačevati kot državljani. Pravzaprav Evropa tega ne bi smela nalogati državljanom. Nasprotno, za doseg te ciljev bi jih morala prispevati velika podjetja, ki onesnažujejo okolje, in digitalni velikani, ki izkoriščajo prednosti enotnega trga, medtem ko svoje dejavnosti predajajo zunanjim izvajalcem.

Ta pristop bi nam omogočal financiranje novih infrastrukturnih in raziskovalnih projektov kakor tudi zeleni in digitalni prehod, ne da bi pri tem izdatno obremenjevali katero koli državo članico.

Pomembnost tega pristopa temelji na dejstvu, da prav nobena država ne more sama zbrati teh sredstev. Ob soočanju z izzivi prihodnosti si ne smemo predstavljati preprostega transferja sredstev iz ene države na drugo, temveč skupni odziv Unije. Želimo delovati na evropski ravni, na kateri države tega sicer ne bi zmogle same učinkovito doseči. To je naše razumevanje subsidiarnosti.

Ta nova sredstva bodo posebej dodeljena projektom, v okviru katerih združevanje sredstev pride v poštev. Naša prednostna naloga bo torej podpirati umetno inteligenco, vlagati v gospodarstvo prihodnosti (predvsem v digitalizacijo industrije) ter spodbujati raziskave na temo obnovljivih virov energije in tehnologij prihodnosti.

(\*) Sredstva, pridobljena na podlagi prispevkov sistema trgovanja z emisijskimi kvotami (ETS), mehanizma ogljične prilagoditve na mejah (CBAM) in deleža preostalih dobičkov velikih multinacionalnih podjetij.

# 10/300

## PREDNOSTNIH NALOG

### LASTNI VIRI

- Urediti obdavčenje podjetij z namenom usklajevanja davčne osnove za podjetja znotraj EU.
- Uvesti obdavčenje sektorja kripto valut, ki je pomanjkljivo reguliran in v katerem se uporabljajo različni davčni režimi med državami članicami.
- Določiti davek za digitalne velikane, da bi omogočili, da vsi deležniki plačajo pravičen delež, saj so ti dvakrat manj obdavčeni v primerjavi s tradicionalnimi podjetji v Evropi.
- Nadzorovati, da velika multinacionalna podjetja, zlasti tista z bistvenim vplivom na okolje, sorazmerno prispevajo k svojemu ogljičnemu odtisu.
- Zagotoviti, da se z novimi sredstvi upravlja na pravičen in pregleden način.

### OKREVANJE

- Podpirati nove infrastrukturne in razvojne projekte ter ustvarjati delovna mesta in spodbujati našo svetovno konkurenčnost.

### ZELENI IN DIGITALNI PREHOD TER PREHOD K DRUŽBI ZNANJA

- Dodeliti znaten del novih sredstev, namenjenih projektom, ki se nanašajo na obnovljive vire energije, raziskave o tehnologijah prihodnosti in digitalizacijo industrije, kulturo in program Erasmus.

### KONKURENČNOST

- Zagotoviti, da Evropska unija ne bo v slabšem položaju z vidika konkurence.
- Spodbujati sodelovanje državljanov pri izvajanju projektov, ki se financirajo iz teh sredstev, ter tako zagotoviti demokratičen in pregleden pristop.

### UNIJA VREDNOT

- Okrepiti sposobnost Evropske unije za neposredno financiranje civilne družbe ali lokalnih skupnosti pri sprejemanju finančnih sankcij zaradi kršenja vladavine prava zoper vlado Evropske unije s spodbujanjem pametnega pogojevanja proračunskih sredstev in zagotavljanjem možnosti financiranja Evropske unije, kakor predlaga skupina Renew Europe.

# KOHEZIJA IN PRAVICNOST

Zavezujemo se, da se bomo v celoti zavzemali za spodbujanje enakosti spolov z zagotovitvijo enakega dostopa do izobraževanja in zaposlitvenih možnosti za vsakogar v ključnih sektorjih. Z vlaganji v razvoj spretnosti in strokovnih znanj za vse bomo spodbudili inovacije in okrepili konkurenčnost. Tako bomo spodbujali dobro počutje, zdravje in varnost družin in njihovih članov v naši družbi s spreminjajočo se demografsko strukturo.

Medgeneracijsko sodelovanje sodi prav tako med eno izmed naših prednostnih nalog, zlasti v odnosu do mladih in starejših. Zavezujemo se, da bomo ustvarili uravnoteženo in odporno družbo, v kateri se bo lahko vsak posameznik, ne glede na svojo starost, soočal z izzivi prihodnosti. Trdno smo prepričani, da je zagotavljanje vseh potrebnih sredstev in priložnosti ključ do skupne blaginje.

Da bi dosegli ta cilj, bomo izvajali politike, ki spodbujajo vlaganje v mlade. Menimo, da so ti temelj naše prihodnosti, zato bomo podpirali njihovo pridobivanje veščin, mobilnost in dostop do kakovostnih delovnih praks. Z vlaganjem v usposabljanje in razvoj mladih bomo oblikovali dinamično in sposobno generacijo, ki bo pripravljena dejavno prispevati k blaginji in trajnosti naše družbe.

Istočasno bomo za starostnike pripravili politike in pobude, katerih cilj je zagotoviti njihovo dobro počutje, aktivno udeležbo v družbi in dostop do nadaljnjih priložnosti.

Z zagotavljanjem enakega dostopa do kako-

vostnega usposabljanja bomo vsem posameznikom tako dali možnost, da razvijejo svoj potencial in v najvišji meri prispevajo h gospodarstvu in družbi.

Prav tako želimo ustvariti evropski observatorij talentov, katerega cilj bo spodbujati sodelovanje med državami članicami z namenom prepoznavanja najboljših praks na področju izobrazbe, usposabljanja in razvijanja veščin. Prepričani smo, da bomo s spodbujanjem inovacij v izobraževanju zagotovili, da bo imela naša celina vodilno vlogo na področju izobraževanja in usposabljanja.

Iskreno verjamemo v Evropo, ki slavi raznolikost. To je sila, ki bi jo po našem mnenju morali ceniti. Okrepitev države blaginje in sistemov socialnega varstva, da jim omogočimo, da se lahko odzivajo na tekoče demografske, digitalne in ekološke prehode, bo vedno v središču naših prizadevanj.

V Evropski Uniji prihodnosti bodo mesta namenjala osredno vlogo posameznikom. Ustvarili bomo mesta, ki bodo zagotavljala popoln dostop, tj. dostop brez ovir za ljudi z omejeno mobilnostjo. Družine bodo priznane in spoštovane po vsej Evropi, državna zakonodaja pa bo zagotavljala enakost in dostojanstvo za vsakogar.

Pri spodbujanju enakosti in spoštovanja vseh bomo imeli vodilno vlogo in prizadevali si bomo za vse večjo usklajenost naših evropskih standardov v celotni Uniji, ki že zdaj veljajo za najbolj napredne na svetu.

# 25/300

## PREDNOSTNIH NALOG

### BOJ ZA ENAKOST SPOLOV

- Zagotoviti enako plačilo žensk in moških.
- Obravnavati enakost kot dejavnik konkurenčnosti, ki omogoča vključevanje vseh razpoložljivih talentov v proizvodni sistem.
- Boriti se proti nadlegovanju na delovnem mestu ter dosledno in neprestano spodbujati enakost spolov v vseh vidikih življenja.
- Zagotavljati spolne in reproduktivne pravice v celotni Evropski uniji.
- Odpravljati vse oblike nasilja v odnosu do žensk in otrok ter nasilje, ki temelji na spolu.

### MEDGENERACIJSKO POVEZOVANJE

- Razširiti obseg evropskega pravnega varstva za diskriminacijo, ki temelji na starosti in presega dobo zaposlitve.
- Omogočiti starostnikom prejemanje dolgotrajne zdravniške oskrbe ter okrepiti njihovo avtonomijo, vključevanje in vlogo v družbi.
- Zagotoviti udeležbo starostnikov na vseh področjih s spodbujanjem evropske strategije za dejavno staranje.
- Omogočiti popoln, dosegljiv in enak dostop do javnih storitev, kot so javni promet in nastanitve.
- Olajšati prehodna obdobja med učenjem, delom, skrbjo za družino ter obdobji brezposelnosti in upokojitve, ki lahko potekajo pri različnih starostih.
- Spodbujati človekove pravice v okviru Združenih narodov skozi celo življenje.

### KAKOVOSTNA IZOBRAZBA

- Ustanoviti evropski observatorij talentov.
- Omogočiti izvoz pravic iz socialnega varstva z namenom spodbujanja mobilnosti.
- Prizadevati si za ustrezne minimalne plače.
- Zaščititi varnost na delovnem mestu ter zagotoviti zdravstveno, fizično in duševno varnost.

## ENAKOST ZA VSE

- Boriti se proti revščini, oblikovati ciljne podporne programe ter zlasti obravnavati vprašanje revščine otrok.
- Posvetiti se vprašanju dostojnih in cenovno dostopnih stanovanj ter pri tem izkoreniniti »brezdomstvo«.
- Ponuditi podporo gospodinjstvom in podjetjem, ki se soočajo z energetske revščino, ter zagotoviti pomoč pri prenovi stavb.
- Zagotoviti enake pravice invalidom in olajšati njihovo prosto gibanje ter uvesti evropsko invalidsko kartico.

## NOV TRG DELA

- Zaščiti delavce z nestandardno obliko zaposlitve in jim zagotoviti socialno varstvo ne glede na njihov zaposlitveni status.
- Priznati pravico do odklopa in urediti dejavnost dela na daljavo.
- Spodbujati ponovno ovrednotenje dela delavcev v prvi liniji in natančneje opredeliti ključne sektorje gospodarstva.

## ZMANJŠEVANJE BREZPOSELNOSTI IN ZAGOTAVLJANJE POTREBNIH VEŠČIN .

- Vlagati v kakovostna delovna mesta, veščine in preusposabljanje.
- Občutno zmanjšati število mladih, ki sodijo v skupino NEET (mladi brez dela, ki ne študirajo in se ne izobražujejo).
- Spodbujati evropske protikrizne podporne ukrepe za spopadanje z asimetričnimi šoki.







# RAZNOLIKOST IN VKLJUČEVANJE

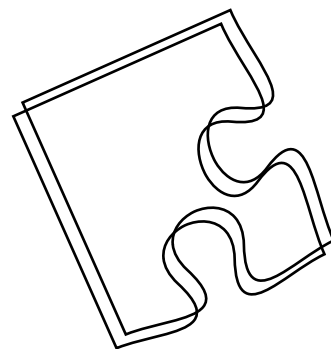

Verjamemo v združeno, pravično in vključujočo Evropo, ki daje dostojanstvo vsem posameznikom in v kateri lahko ti živijo polno in svobodno življenje. Zato bomo trdno zagovarjali univerzalne človekove pravice, ki so zakoreninjene v našo bogato evropsko kulturo. S pomočjo naših prizadevanj bomo odpravili ovire na poti do vključujoče družbe, ki sprejema transspolno, medgeneracijsko in mednacionalno raznolikost.

Dejavno bomo podpirali raznolikost in vključevanje, zagovarjali pravice manjšin ter si prizadevali za sprejetje horizontalne protidiskriminacijske direktive. Enakopravnost bomo zagotavljali z zagotavljanjem enakih pravic za vse družine v vseh državah Unije.

Poleg tega bomo premoščali strukturne ovire na celotni celini, da na ta način zagotovimo neoviran dostop gibalno oviranim osebam. Da bi okrepili naše delovanje na področju temeljnih pravic, bomo podvojili proračun in osebje evropske Agencije Evropske Unije za temeljne pravice, s čimer bomo podaljšali njen mandat in njene funkcije.

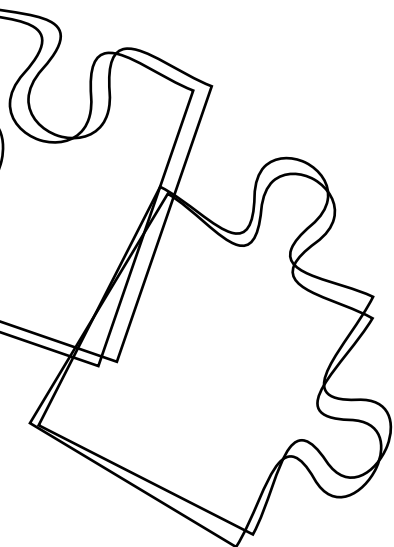

# 5/300

## PREDNOSTNIH NALOG

- Priznati in zagotoviti spoštovanje univerzalnih človekovih pravic, ki so sestavni del naše evropske kulture, pri čemer si bomo prizadevali za odpravo vseh ovir, ki nam preprečujejo izgradnjo popolnoma vključujoče družbe: transspolne, medgeneracijske in mednacionalne.
- Spodbujati raznolikost in vključevanje ter ohranjati spoštovanje manjšin in podpirati sprejetje horizontalne protidiskriminacijske direktive, ki se jo pričakuje od leta 2008 dalje.
- Zagotoviti, da družine uživajo enake pravice v vseh državah EU tako kot v svojih izvornih državah.
- Spodbujati ambiciozen načrt za odpravo strukturnih ovir v vsej Uniji ter tako zagotoviti dostop gibalno oviranim osebam.
- Okrepiti delovanje Agencije Evropske Unije za temeljne pravice s podvojitvijo proračuna in osebja ter podaljšanjem njenega mandata in njenih funkcij.

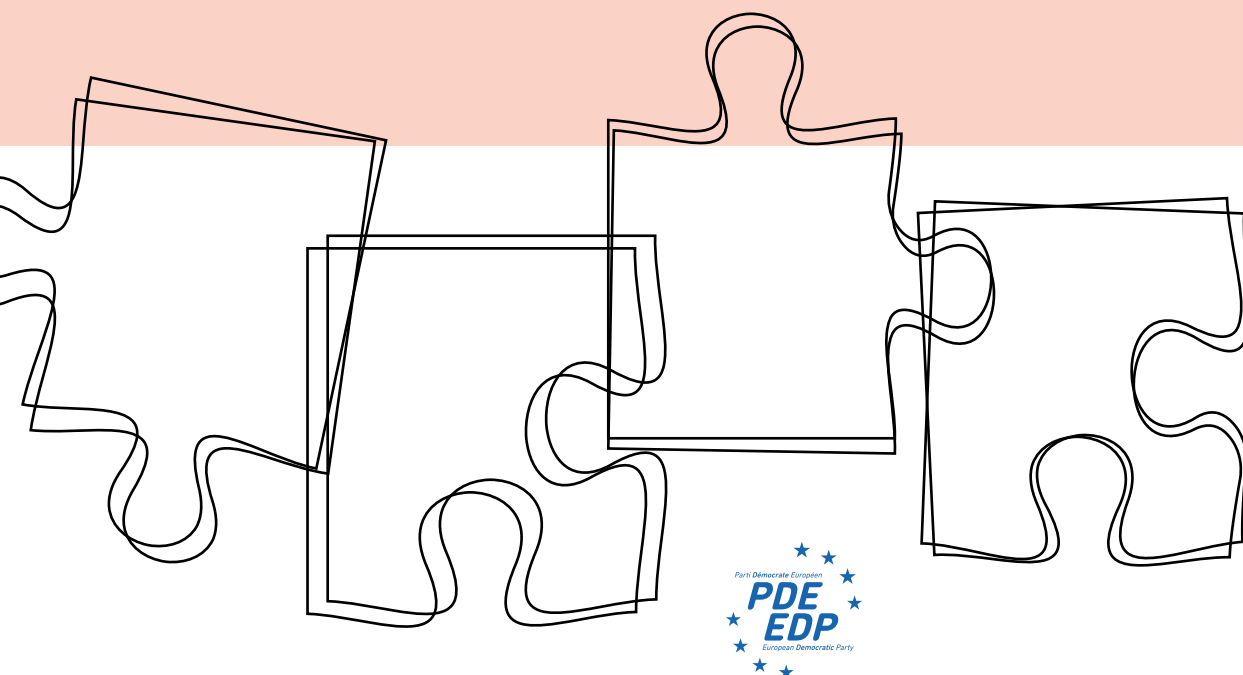

# REFORMA EVROOBMOČJA

V svetu, ki se neprestano spreminja, je reforma evroobmočja zapleteno vprašanje, ki zahteva ambiciozno pobudo in skupen odziv.

Naš predlog je jasen: zavzemamo se za celovito reformo evroobmočja. Trdno smo odločeni ustvariti gospodarsko unijo, ki se ne le da zoperstavlja krizam, ampak postaja še trdnejša in uspešnejša.

Soočeni z grožnjo ponovne inflacije in nizke rasti na naši celini, je naša dolžnost, da okrepimo evroobmočje in ustvarimo območje, ki odraža rast in konvergenco med vsemi državami članicami, ter optimalizacijo njegovega delovanja.

Enotnost Evropske unije ostaja naša najbolj dragocena prednost, vendar je treba vedeti, da ima vsaka država članica svoje posebne gospodarske značilnosti in potrebe, zaradi česar se zavzemamo za uravnotežen pristop, ki bo spodbujal vzpostavitev skupnih standardov ob upoštevanju nacionalnih posebnosti. Takšen pristop bo ključnega pomena za izvajanje učinkovitih strukturnih reform, saj bo okrepil zmogljivost naših gospodarstev za doseganje skupne rasti in odpornost proti zunanjim pretresom.

Reforma vključuje tudi modernizacijo evroobmočja. Želimo ustvariti digitalno evrsko valuto,

hkrati pa zagotoviti, da ne bomo odpravili likvidnih sredstev. Državljeni bodo s to inovacijo pridobili nov plačilni instrument, ki bo izkoriščal možnost pretvorbe digitalnih valut. Ta digitalni evro ne bo nadomestil gotovine, temveč bo zagotovil nov način plačevanja.

Ob upoštevanju temeljnih načel zaupnosti in priročnosti plačevanja bo oblikovanje digitalnega evra našo skupno valuto postavilo na vodilno mesto v 21. stoletju in nam omogočilo, da ohranimo svojo monetarno suverenost v primerjavi z drugimi velesilami, ki tudi same razvijajo svoje digitalne valute.

# 10/300

## PREDNOSTNIH NALOG



### KONVERGENCA ZA VEČJO ODPORNOST

- Priznati pomen posameznih pristopov vsake države.
- Olajšati skladno rast na celotnem evroobmočju in okrepiti finančno stabilnost.
- Spodbujati naložbe za doseganje ključnih ciljev, kot je dvojni ekološki in digitalni prehod ter strateška avtonomija EU.



### STRUKTURNE REFORME

- Prizadevati si za vzpostavitev evroobmočja, v katerem je soočanje z gospodarskimi izzivi plod skupinskega dela, in uskladiti naše proračunske politike.
- Predlagati strožje in preglednejše upoštevanje obstoječih proračunskih pravil.
- Zagotavljati odgovorno upravljanje proračuna, da bi se zmanjšala neskladja v zaposlovanju, rasti in produktivnosti ter v večji meri upoštevati podnebna tveganja.
- Spodbujati pravičen gospodarski razvoj na celotnem evroobmočju ob spodbujanju javnih naložb, ki so potrebne za pravičen prehod na brezogljično gospodarstvo.



### UPOŠTEVANJE PRORAČUNSKIH PRAVIL IN SODELOVANJA

- Spodbujati gospodarsko sodelovanje in nove skupne naložbe (zlasti na področju digitalnih tehnologij, ekologije in varnosti).



### DIGITALNI EVRO

- Uvesti našo digitalno valuto z namenom ohranjanja naše monetarne suverenosti in krepitve evroobmočja kot vodilnega v svetu.



### PLAČILNA SREDSTVA PRIHODNOSTI

- Razviti storitev digitalne finančne identifikacije po vsej EU, ki bo strankam, bankam in vlagateljem omogočala enostavno identifikacijo drugih držav članic EU.
- Spodbuditi Evropsko centralno banko (ECB) k boljšemu nadziranju velikih transakcij z likvidnimi in digitalnimi sredstvi, katerega namen je preprečevanje pranja denarja, izogibanja plačila davkov ter financiranje terorizma in organiziranega kriminala.





# b) Globalni Preporod

# Globalni Preporod

## MIGRACIJSKI TOKOVI

50

Evropa mora nasloviti problematiko migracijskih tokov na human način in pri tem poskrbeti za varnost in vključevanje. Predlagamo globalen pristop, ki temelji na mednarodnem sodelovanju in vključuje vzpostavitev legalnih poti, namenjenih gospodarskim migracijam, zagotavljanje zaščite beguncev in boj proti temeljnim vzrokom za prisilne migracije.

## ZELENO IN MODRO VODSTVO

54

Zavezani smo, da bomo izvedli prehod v zeleno in krožno gospodarstvo. Evropa mora z vlaganjem v obnovljive vire energije, spodbujanjem trajnostne mobilnosti in podpiranjem okoljskih raziskav imeti vodilno vlogo v svetu v boju proti podnebnim spremembam.

## OKREPLJENO ZDRAVSTVO

58

Pandemija je izpostavila pomembnost tega sektorja. Predlagamo krepitev evropskih zdravstvenih sistemov, in sicer z izboljšanjem usklajevanja in odzivanja na zdravstvene krize. Evropa mora vlagati v medicinske raziskave, zagotavljati pravičen dostop do zdravljenja in spodbujati zdrav način življenja za vse.

## SAMOOSKRBA S HRANO

60

Podpiramo trajnostno kmetijstvo, ki ohranja biotsko raznovrstnost, spodbuja zdravje tal in zagotavlja visokokakovostna živila. Samooskrba s hrano je ključnega pomena za zmanjšanje zunanje odvisnosti in spodbujanje okolju prijazne lokalne proizvodnje. Poleg tega pa spodbujamo odgovoren ribolov, ki prispeva k ohranjanju naših morskih ekosistemov..

## DIGITALNA REVOLUCIJA

64

Evropa se mora pridružiti digitalni revoluciji, hkrati pa varovati pravice posameznikov in zasebno življenje. Zavzemamo se za vzpostavitev enotnega digitalnega trga, ki bo spodbujal tehnološke inovacije in digitalno vključenost vseh državljanov. Kibernetska varnost in etična regulacija bosta jedro našega pristopa.

## 450 MILIJONOV POTROŠNIKOV

66

Pravice potrošnikov je treba zaščititi na konkurenčnem in trajnostnem evropskem trgu. Spodbujamo preglednost izdelkov, varnost potrošnikov in dostop do jasnih informacij. Naša zavezanost pravicam potrošnikov bo pomagala okrepiti zaupanje in spodbudila bolj poštene poslovne prakse.





# PREDNOSTNIH NALOG

95 / 300

# MIGRACIJSKI TOKOVI

V okviru Evrope, ki se sooča z izzivom upadanja števila prebivalcev, predlagamo strateški pristop, ki bi se osredotočal na izvajanje politik azila in migracij med državami članicami.

Ob upoštevanju in priznavanju potrebe po soočanju z migracijskim izzivom s preudarnim vlaganjem v lokalna gospodarstva ostaja učinkovito varovanje naših kopenskih in pomorskih meja neomajna prednostna naloga.

V sodelovanju z lokalnimi in regionalnimi organi ter evropskimi nacionalnimi silami potrjujemo svojo zavezo za smiselno upravljanje ekonomskih migracij. To bo pomenilo uvedbo »evropskih kvot«, ki bodo urejale ekonomske tokove in na ta način zagotavljale urejen prihod posameznikov na našo celino. Istočasno bomo uvedli zanesljivo strategijo za razbitje kriminalnih omrežij, ki bo pomagala reševati človeška življenja v nevarnosti na morju.

Človekove pravice in enakost so temelj našega delovanja. Za vsakega migranta bomo na prvo mesto vedno postavljali socialno, ekonomsko in kulturno vključevanje. Posebno pozornost bomo namenjali mladoletnim osebam brez spremstva in mladim, ki so prvič prispeli na našo celino. V ta namen bomo mobilizirali sredstva, ki so potrebna za pospeševanje projektov vključevanja, da jih bodo aktivno vključevala in vodila k uspešnemu prehodu v poklicni svet.

S temi temeljnimi vrednotami želimo izoblikovati vključujočo Evropo, ki temelji na varnosti in odločno spoštuje človekove pravice. S sprejemanjem dinamike migracij pa izkoriščamo priložnosti za ustvarjanje močne in raznolike Evrope.

# 10/300

## PREDNOSTNIH NALOG



### RAZVOJ IN SITU

- Razvijati programe vlaganj v gospodarstvo v državah, iz katerih izvirajo migranti.
- Spodbujati gospodarski razvoj in ustvarjanje delovnih mest.
- Zagotavljati dostop do izobraževanja, poklicnega usposabljanja in zaposlovanja.



### URAVNOTEŽENE POLITIKE EKONOMSKIH MIGRACIJ

- Izvajati okrepljene ukrepe za zagotavljanje varnosti z namenom preprečevanja nezakonitega priseljevanja in boja proti njem.
- Sprejeti odločitev o »evropskih kvotah« z namenom nadzora nad ekonomskimi tokovi ter zagotavljanja urejene in koristne migracije.
- Pospešiti obravnavo prošelj za vrnitev, da se razbremenijo migranti in države gostiteljice.
- Vzpostaviti učinkovite mehanizme pomoči za prostovoljno vračanje, da se migrantom omogoči popolnoma varen in dostojanstven povratek v državo izvora.



### SOCIALNA IN GOSPODARSKA VKLJUČENOST

- Izvajati politike, ki spodbujajo močno vključenost na socialni, gospodarski in kulturni ravni z vključevanjem mest in regij v začetni kot v končni fazi procesov sprejemanja odločitev o migracijskih politikah, in vzpostaviti mehanizme finančne pomoči za obvladovanje izrednih humanitarnih razmer. Vključenost in zagotavljanje večine storitev se izvajajo na tej ravni.



### VIZUMI IN SODELOVANJE PRI RAZVOJU

- Uporabljati vizume z namenom spodbujanja rednih migracij in boljšega sodelovanja z državami izvora.
- Spodbujati sodelovanje in vzpostavljanje odnosov na področju migracij.



**Ob upoštevanju in priznavanju potrebe po reševanju migracijskega izziva z vlaganjem v lokalna gospodarstva ostaja naša zavezanost učinkovitemu varovanju naših meja neomajna prednostna naloga.**



**EVROPSKE KVOTE**



**GOSPODARSKI POTOKI**



**RAZBIJANJE KRIMINALNI MREZ**



**INTEGRACIJA**



**S temi temeljnimi vrednotami  
želimo oblikovati Evropo, ki bo  
temeljala na varnosti in globoko  
spoštovala**

**človekove  
pravice**

# ZELENO IN MODRO VODSTVO

Za učinkovit boj proti klimatskim spremembam se bo naše gibanje posluževalo pragmatičnega pristopa, ki namesto ideologij temelji na dejanskih podatkih, obenem pa bomo poskrbeli, da financiranje ukrepov ne bo predstavljalo bremena za davkoplačevalce.

Ena izmed naših prednostnih nalog je zmanjšati energetske odvisnosti EU z razvojem lastne proizvodnje energije in ob spoštovanju tehnološke nevtralnosti. Spodbujali bomo uporabo obnovljivih virov energij in jedrske energije v skladu z nacionalnimi odločitvami, pri čemer priznavamo njihovo ključno vlogo pri zmanjševanju emisij CO<sub>2</sub>. Z izkoriščanjem vseh razpoložljivih možnosti bomo zagotovili učinkovit in trajnosten energetski prehod.

Solidarnost, stabilnost, trajnost in suverenost bodo temelj našega delovanja. Nameravamo ustvariti novo proaktivno dinamiko, ki bo usklajevala področje ekologije z gospodarstvom. V skladu s tem bomo sprejeli globalno perspektivo in obenem delovali na lokalni ravni.

Naše delovanje bo zasledovalo dva glavna cilja: prvič, jasno opredeljeno strategijo za smotrno upravljanje naših virov, začevši z dragocenimi viri, kot so voda in oceani. Drugič, uvedli bomo ambiciozne politike razogljičenja, kar predstavlja našo zavezanost energetskega prehodu.

Dejavno bomo podpirali regionalne organe in spodbujali obsežno zagotavljanje lastnih virov energije. S tem ne bomo zgolj zmanjšali naše odvisnosti od fosilnih goriv, temveč bomo tudi znatno zmanjšali emisije toplogrednih plinov. Prizadevali si bomo spodbujati proizvodnjo energije na gosto poseljenih stanovanjskih območjih, ki je pridobljena v okviru energet-

skih zadrug, s poudarkom na energetske pravičnosti in ob spodbujanju sprejemanja rešitev za koriščenje obnovljivih virov energije. Na podoben način bomo naša mesta preoblikovali v prostore, ki so bolj prijetni za bivanje, saj bomo dajali prednost mehkim oblikam mobilnosti in olajšali prehod v krožno gospodarstvo. Dejavno bomo spodbujali tudi ločevanje odpadkov in popravila izdelkov.

Z okrepitevijo regijskega sodelovanja in s spodbujanjem državlanskega sodelovanja bomo uporabljali nove tehnologije za pospeševanje demokracije ob slavljenju raznolikosti in spodbujanjem vključenosti. S tega vidika si prizadevamo za pozitivno okoljsko, kot tudi družbeno preobrazbo.

Prav tako bomo podpirali raziskave in razvoj inovativnih energetske tehnologij, kot sta osmotska energija ali fuzijska energija. Okrepljeno sodelovanje med državami članicami EU na področju energije sodi med pomembne predloge in je po našem mnenju ključnega pomena za zagotavljanje energetske varnosti na celotni celini.

V celoti bomo podpirali izboljšanje medsebojnega povezovanja med nacionalnimi energetske omrežji, ki spodbujajo souporabo virov, povečujejo prožnost in spodbujajo solidarnost v primeru motenj v oskrbi z energijo.

# 15/300

## PREDNOSTNIH NALOG



### PREHOD

- Preprečiti, da bi plačevanje dajatev pristalo na plečih državljanov in malih podjetij.
- Pospešiti obnovo stavb (izolacija, toplotne črpalke, pametna razsvetljava itd.).
- Pospešiti razvoj obnovljivih virov energij in jedrske energije (glavni vir električne energije v Evropi, ki ne proizvaja emisij CO<sub>2</sub>).
- Vlagati v inovativne energetske tehnologije, kot sta osmotska energija ali fuzijska energija (zlasti projekt ITER).

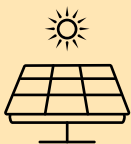

### NOVE ENERGIJE

- Izboljšati medsebojne povezave in sodelovanje med nacionalnimi energetske mreže z namenom krepitve energetske varnosti.
- Okrepiti vlogo najbolj oddaljenih regij kot laboratorijev za energetske inovacije z izkoriščanjem njihove velikosti, značilnosti in potrebe po doseganju energetske odpornosti s pomočjo samooskrbe.
- Spodbujati spodbude po principu soudeležbe pri proizvodnji energije, pridobljene v okviru energetskih zadrug, zlasti na gosto poseljenih stanovanjskih območjih.
- Vključevati lokalne skupnosti pri uresničevanju energetskega prehoda.



### PODNEBJE IN OKOLJE

- Spodbujati novo evropsko pomorsko zavezništvo preko namenskih skladov in tehnoloških rešitev za ta namen.
- Okrepiti evropsko pomorsko diplomacijo na podlagi prispevkov vrha za oceane, ki je potekal v Brestu leta 2022.
- Vključiti podnacionalne uprave v mednarodne pogodbe o podnebjju in biotski raznovrstnosti, da se zagotovi njihovo učinkovito izvajanje.
- Osredotočati se na krožno gospodarstvo s pomočjo ukrepov, kot je ločevanje odpadkov.
- Zmanjšati porabo vode z izboljšanjem in obnovo infrastrukture.

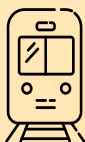

### INFRASTRUKTURA

- Razširiti in izboljšati omrežja javnega prevoza ter zagotoviti, da javni prevoz postane najprimernejša možnost.
- Ponuditi podporo regionalnim in lokalnim organom, da postanejo privlačnejši za podjetja.

# Okolišje







# OKREPLJENO ZDRAVSTVO



Glede na morebitne zdravstvene izzive ali grožnje želimo poudariti pomen večjega sodelovanja v Uniji, čeprav imajo evropski državljani na splošno precej enostaven dostop do celotnega nabora zdravstvenih storitev. Prihodnost ni v neodvisnosti, ampak v enotnosti.

To vizijo je treba uresničiti s celovitim usklajevanjem zdravstvenih politik, stalno izmenjavo ključnih informacij ter vzpostavitev mehanizmov predvidevanja in takojšnjega odzivanja. Pandemija covid-19 je poudarila ključen pomen sodelovanja med državami članicami EU za uspešno soočanje z zdravstveno krizo svetovnih razsežnosti.

S predlogom strateške selitve proizvodnje zdravil in medicinske opreme v Evropsko Unijo bomo zaščitili celovitost verige oskrbe z osnovnimi izdelki in s tem zmanjšali svojo odvisnost od tujih virov.

S spodbujanjem uporabe skupnih, primerljivih in interoperabilnih parametrov bomo pospešili učinkovito zbiranje in analizo zdravstvenih podatkov v Evropi. To nam bo omogočalo spremljati epidemije v realnem času in posledično prilagajati naše javno-zdravstvene strategije.

Evropske centre za preprečevanje in nadzor bolezni želimo okrepiti zlasti s pomočjo nove analitične zmogljivosti za obravnavo digitalnih podatkov (t. i. velikih podatkov). Ta center želimo posvetiti naši pokojni sodelavki Véronique Trillet-Lenoir, ugledni zdravnici in spoštovani politični osebnosti.

Na tej poti do učinkovitosti bomo s pomočjo neomajne pazljivosti poskrbeli za ravnovesje pri zagotavljanju zaupnosti in varstva podatkov. Sodelovanje med državami članicami pa bomo spodbujali na podlagi najvišjih standardov.

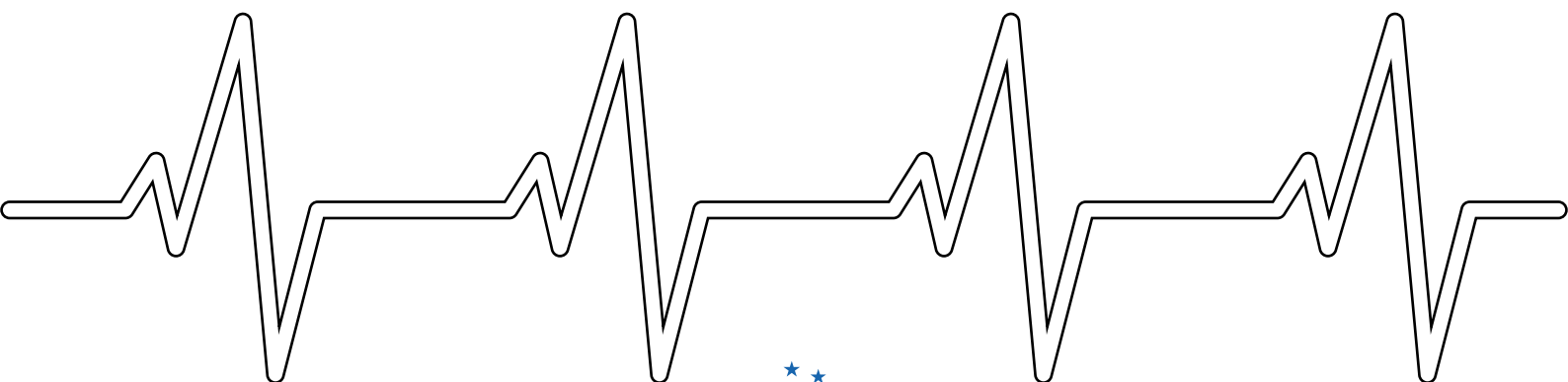

# 15/300

## PREDNOSTNIH NALOG

- Okrepiti Evropski center za preprečevanje in nadzor bolezni, tako da se ga opremi z novo zmogljivostjo za obdelavo in digitalno analizo podatkov.
- Preseliti proizvodnjo zdravil in medicinske opreme v EU.
- Ustanoviti Evropski inštitut zdravja z namenom usklajevanja medicinskih in vedenjskih raziskav v različnih državah članicah. Njegovo poslanstvo bi moralo vključevati tudi zagon tovrstnih dejavnosti na podlagi sredstev EU.
- Spodbuditi države članice k oblikovanju javno-zasebnih partnerstev v zdravstvenem sektorju in olajšati čezmejno zdravstveno varstvo, da bi svojim prebivalcem omogočile dostop do načrtovane zdravstvene oskrbe v tujini, vključno z izdajo evropske kartice zdravstvenega zavarovanja (EU-KZZ).
- Povečati financiranje in dodeljevanje sredstev za podporo storitvam, raziskavam in pobudam na področju duševnega zdravja.
- Spodbujati uporabo velikih količin podatkov na področju zdravja s pomočjo skupnih, primerljivih in interoperabilnih parametrov.
- Zagotoviti najvišjo raven varstva osebnih podatkov.
- Spodbujati zdrave navade v okviru kampanj in pobud za javno zdravje.
- Spodbujati oskrbo, osredotočeno na bolnika, ob poudarjanju pomena informiranega soglasja, skupnega odločanja in avtonomije bolnika.
- Spodbujati ponudnike zdravstvenih storitev, da bolnike vključijo v svoje načrte zdravljenja.
- Zagotoviti, da imajo posamezniki dostop do točnih zdravstvenih informacij.
- Zagovarjati enak dostop do zdravstvenih storitev za osebe skupnosti LGBTQ+.
- Izboljšati rezultate na področju duševnega zdravja v državah članicah.
- Dati prednost duševnemu zdravju pri načrtovanju proračuna EU in pravično razdeljevati sredstva.
- Uvesti preventivo v učne načrte.
- Sodelovati z zdravstvenimi delavci, nevladnimi organizacijami in interesnimi skupinami z namenom okrepitve podpore.

# SAMOOSKRBA S HRANO

## TRAJNO KMETIJSTVO IN ODGOVORNO RIBIŠTVO

Naša prednostna naloga je najti pravo ravnotežje med proizvodnjo hrane in ohranjanjem našega naravnega okolja tako na kopnem kot tudi na morju. Po našem prepričanju sta ta dva cilja medsebojno povezana in prepričani smo, da se bomo z usklajevanjem trajnostne proizvodnje hrane in ohranjanjem narave lahko učinkovito prilagodili nujnim gospodarskim in okoljskim potrebam.

Sprejeti želimo učinkovit model kmetijstva, ki je prijazen do okolja in se bo lahko spopadal z izzivi podnebnih sprememb in izgubo biotske raznovrstnosti ter hkrati ščitil interese kmetov, potrošnikov in podeželskih skupnosti.

Za doseg tega cilja predlagamo znatna javna in zasebna vlaganja na področju inovacij, digitalizacije, izobraževanja in usposabljanja. Zavzemali se bomo, da bodo te naložbe temelj za spodbujanje konkurenčnosti in trajnosti tega sektorja ter bodo za poklicne kmete in ribiče, kakor tudi za prihodnje generacije izboljševale in jim zagotavljale dostojne življenjske pogoje. Z namenom ohranjanja našega najbolj dragocenega vira, kot je voda, bomo s pomočjo trajnega in učinkovitega upravljanja prav tako okrepili politike Unije. Spodbujali bomo učinkovite kmetijske dejavnosti z vidika porabe vode, naložb v sodobno namakalno infrastrukturo in uvedbo regulativnih mehanizmov za preprečevanje potratne rabe vode ali izčrpanja vodnih virov. Takšno ustrezno upravljanje z vodo bo velika prednost za zagotavljanje prehranske varnosti v Evropi.

Trdno smo odločeni vključevati digitalizacijo in inovacije kot temelje sodobnega in trajnega kmetovanja. S podpiranjem razvoja naprednih kmetijskih tehnologij, kot so precizno kmetijstvo, uporaba senzorjev, umetna inteligenca in robotika, si bomo prizadevali povečati učinkovitost kmetijskega gospodarstva in zmanjšati ogljični odtis. Ta pristop bo pomagal optimizirati rabo virov in povečati produktivnost ter hkrati okrepiti položaj kmetov v vrednostni verigi.

Posebno pozornost bomo namenjali ribištvu in akvakulturi, saj priznavamo njuni temeljni vlogi pri zagotavljanju prehranske varnosti. Trdno smo prepričani, da ima skupna ribiška politika ključno vlogo pri zagotavljanju trajnosti sektorja. Ob poudarjanju prizadevanj za njihovo ohranitev, ki so bila uresničena v zadnjem desetletju, bomo vztrajali pri nujnosti ponovne vzpostavitve ravnotežja med okoljskimi zahtevami ter ekonomskimi in socialnimi potrebami sektorja. Nenazadnje bodo sledljivost, preglednost ter jamstvo izvora in načinov proizvodnje hrane glavni stebri našega pristopa. Prizadevali si bomo zagotoviti, da bodo lahko potrošniki imeli natančne informacije o načinu proizvodnje hrane ob istočasni skrbi za okolje in dobro počutje živali.

# 30/300

## PREDNOSTNIH NALOG

### VODA

- Okrepiti politike vodnih virov EU za zagotavljanje trajnega in učinkovitega upravljanja.
- Spodbujati kmetijske dejavnosti, ki zagotavljajo varčnejšo porabo vode.
- Vlagati v sodobno namakalno infrastrukturo.
- Uvesti regulativne mehanizme za preprečevanje potratne rabe vode in izčrpanja vodnih virov.
- Prispevati k prehranski varnosti.
- Zagotoviti zadostno oskrbo za kmetijstvo.
- Varovati okolje in kakovost vode.

### AGRICULTURA

- Podpirati napredne kmetijske tehnologije, kot so precizno kmetijstvo, senzorji, umetna inteligenca in robotika.
- Izboljšati učinkovitost kmetijskega gospodarstva.
- Zmanjšati ogljični odtis.
- Optimizirati rabo virov s pomočjo digitalizacije in inovacij.
- Ustvariti nove priložnosti za kmete in spodbujati menjave generacij, pri čemer se ruralna zemljišča štejejo za strateške dobrine, novim kmetom pa zagotoviti dostop do zemljišč.
- Okrepiti položaj kmetov v vrednostni verigi.
- Zagotoviti odpornost evropskega sistema oskrbe s hrano.
- Upoštevat lokalne in regionalne potrebe.
- Varovati tla, živali in biotsko raznovrstnost.
- Zmanjšati količino odpadne hrane.
- Podpirati prožne dobavne verige in konkurenčna MSP na podeželskih območjih.

### PESCA

- Zavzemati se za večjo digitalizacijo in sledljivost ribiških proizvodov.
- Zaščititi kakovost proizvodov.
- Zagotavljati pošteno konkurenco.
- Okrepiti partnerske sporazume za trajnostni ribolov s tretjimi državami.
- Podpirati zunanjo razsežnost skupne ribiške politike.
- Spodbujati vodilni položaj evropskega ladjevja na področju trajnosti z zagotavljanjem tehnične in finančne podpore za razogljichenje, digitalizacijo, izboljšanje življenjskih razmer in upoštevanje predpisov.
- Uskladiti cilje glede razogljichenja v okviru zelenega dogovora s Skladom za ribištvo in akvakulturo.
- Prilagoditi skupno ribiško politiko s pomočjo regionalizacije in soupravljanja.
- Dajati prednost spodbujanju trajnostne akvakulture in alternativnih virov hrane, kot je gojenje alg.
- Izvajati strog nadzor za preprečevanje uvoza netrajnostnih morskih proizvodov.
- Prepoznati pomen obalnih skupnosti.
- Spodbujati razpršitev virov dohodka s pomočjo dejavnosti, ki so prijazne do okolja.
- Zavzemati se za imenovanje posebnega komisarja oziroma komisarke za ribištvo v skladu s pomembnostjo skupne ribiške politike.



# Prehranska neodvisnost

# DIGITALNA REVOLUCIJA

Digitalizacija predstavlja osnovni temelj, na katerem se da zgraditi prihodnost Evrope. V dobi nenehnih sprememb je ključnega pomena, da v celoti izkoristimo izjemne priložnosti, ki jih ponuja digitalna revolucija.

Vlagali bomo v raziskave, razvoj in uporabo umetne inteligence. Pri tem nas ne bi smelo biti strah, temveč prav nasprotno, z njeno pomočjo imamo priložnost izkoristiti izjemen potencial za spodbujanje inovacij, optimizacijo industrijske učinkovitosti in oblikovanje novih gospodarskih področij.

Glede na to digitalno transformacijo si bomo po svojih najboljših močeh prizadevali za premostitev generacijske vrzeli. Verjamemo, da je za izgradnjo vključujoče digitalne prihodnosti bistveno zagotoviti celovito digitalno izobraževanje, ki bi bilo prilagojeno vsem.

Usposabljanje, namenjeno pridobivanju digitalnih veščin, je temeljnega pomena. Vsakega državljanu, ne glede na njegovo starost, bomo zagotovili možnost učenja in izkoriščanja priložnosti digitalnega ekosistema. In z namenom spodbujanja učinkovitosti in inovativnosti za vse se torej zavzemamo za poenostavitev upravnih postopkov.

Okrepitev kibernetične varnosti pa je nekaj, o čemer se ne bo mogoče pogajati. Dejansko bomo z izgradnjo naše digitalne prihodnosti še bolj zaščitili našo infrastrukturo, podatke in spletne storitve.

Zagotavljanje zaupnosti in varstva podatkov naših državljanov in naših podjetij je temelj za vzpostavitev zanesljivega digitalnega okolja. Ostajamo in bomo ostali trdno zavezani k polnemu spoštovanju temeljnih pravic in svoboščin. Prizadevali si bomo zagotoviti, da načela zasebnosti in svobode izražanja ne bi bila nikoli ogrožena.

Prav tako moramo okrepiti svojo sposobnost zagotavljanja zanesljive oskrbe za naše industrije in zmanjšati našo odvisnost od zunanjih dobaviteljev. To bo okrepilo našo gospodarsko suverenost in hkrati zagotovilo naš položaj v svetu.



# 15/300

## PREDNOSTNIH NALOG

### UMETNA INTELIGENCA

- Namenjati znatna sredstva za raziskave, razvoj in uporabo umetne inteligence (UI).
- Izdelati jasen regulativni okvir za umetno inteligenco, ki vključuje preglednost in nadzor algoritmov, in spodbujati novo upravljanje umetne inteligence pri Združenih narodih.

### DIGITALNA VKLJUČENOST

- Vlagati v celovite programe digitalnega izobraževanja, ki so prilagojeni vsem državljanom.
- Povečati povezljivost podeželskih območij.
- Premostiti razlike med urbanimi in ruralnimi območji ter omogočiti nove oblike demokratične udeležbe.
- V večji meri upoštevati najbolj oddaljene regije.
- V celoti zagovarjati pravice in potrebe starostnikov.

### POENOSTAVITEV UPRAVNIH POSTOPKOV

- Spodbujati učinkovitost in pospeševati inovacije.
- Odpraviti birokratske ovire, da bi vsem olajšali dostop do digitalnih tehnologij.

### KIBERNETSKA VARNOST

- Uvesti stroge ukrepe za zaščito naše infrastrukture, podatkov in spletnih storitev.
- Zagotoviti zaupnost in varstvo podatkov naših državljanov in naših podjetij.

### SUVERENOST

- Spodbujati evropsko naklonjenost evropskim digitalnim izdelkom in rešitvam, namenjenim javni upravi.
- Povečati proizvodnjo polprevodnikov in čipov v EU v okviru skupne strategije.
- Podpirati hrambo in obdelavo podatkov v EU, vključno z zaščito pred učinki ekstrateritorialne uporabe zakonodaje.
- Zagotoviti zanesljivo oskrbo.

# 450 MILIJONOV POTROŠNIKOV

Bistvo evropskega enotnega trga ste vi, potrošniki, ki usmerjate naše delovanje. Ustvariti želimo okolje, ki bo zaščitilo vaše pravice in upoštevalo vaše interese.

Odločno si bomo prizadevali uresničiti sprejete zakone in pobude, ki se izvajajo od leta 2019 dalje in ki so namenjeni vzpostavitvi razumnega ravnovesja med odgovornostmi podjetij in učinkovitim varovanjem pravic potrošnikov.

Prepričani smo, da hiter razvoj tehnologij ne bi smel potekati na račun varnosti in dobrobiti potrošnikov. Zato bomo vneto zagovarjali idejo, da mora biti vse, kar šteje za nezakonito zunaj spleta, nezakonito na spletu. Kršitve pravic potrošnikov, nepošteno poslovne prakse in poskusi kršenja načela zaupnosti ne smejo imeti mesta na naši celini.

Ker evropski enotni trg ne more biti popoln brez uravnotežene in dosledne ureditve interneta, si bomo vestno prizadevali za izvajanje te zakonodaje in tesno sodelovanje s podjetji,

da bodo ta razumela in upoštevala odgovornosti, ki izhajajo iz njihovih spletnih dejavnosti.

Naš cilj je ustvariti digitalno okolje, v katerem lahko vsak potrošnik z zaupanjem nakupuje, prodaja in je deležen storitve popravil, vedoč, da bodo njegove pravice in varnost zaščitene. Naš poslovni model želimo spodbujati po vsem svetu v sodelovanju z drugimi gospodarstvi, zlasti z Združenimi državami in Indijo, hkrati pa spodbujati oblikovanje novega globalnega digitalnega dogovora v podporo Združenim narodom.

# 10/300

## PREDNOSTNIH NALOG

### SPodbujati NOV GLOBALNI DIGITALNI DOGOVOR

- Zagotoviti skladnost z digitalnimi predpisi.
- Ustanoviti neodvisen organ, odgovoren za nadzor in preverjanje interoperabilnosti digitaliziranih javnih storitev ob zagotavljanju varstva podatkov in subsidiarnosti.
- Spodbujati trajnost in popravljivost ter prepovedati prakse načrtovane zastarelosti.
- Obveščati potrošnike o pravicah v zvezi s trajnostnimi izdelki in odgovornimi poslovnimi praksami.

### OBLIKOVATI JASEN OKVIR ZA SPLETNO POLITIČNO OGLAŠEVANJE

- Zahtevati razkritje virov financiranja in metod ciljanja.
- Uvesti ostre sankcije za poskuse tujega vmešavanja v demokratične procese in hkrati varovati zasebnost državljanov.

### OCENJEVATI POSAMEZNI SEKTOR ENOTNEGA TRGA V SKLADU S

#### PODROČNO ZAKONODAJO

- Vzpostaviti mehanizme za posvetovanje z industrijskimi akterji in zainteresiranimi stranmi z namenom priprave pravil, prilagojenih posameznemu sektorju.

### OCENJEVATI KIBERNETSKO VARNOST

- Okrepiti direktivo NIS («Network and Information Systems Directive») z rednim vrednotenjem ključnih informacijskih sistemov.
- Sodelovati s ponudniki digitalnih storitev z namenom zagotavljanja varnosti in zaupnosti podatkov potrošnikov.
- Vzpostaviti platformo za prijavo incidentov s področja kibernetске varnosti, da se zagotovi hiter in usklajen odziv v primeru groženj.

# Potr'ošnik



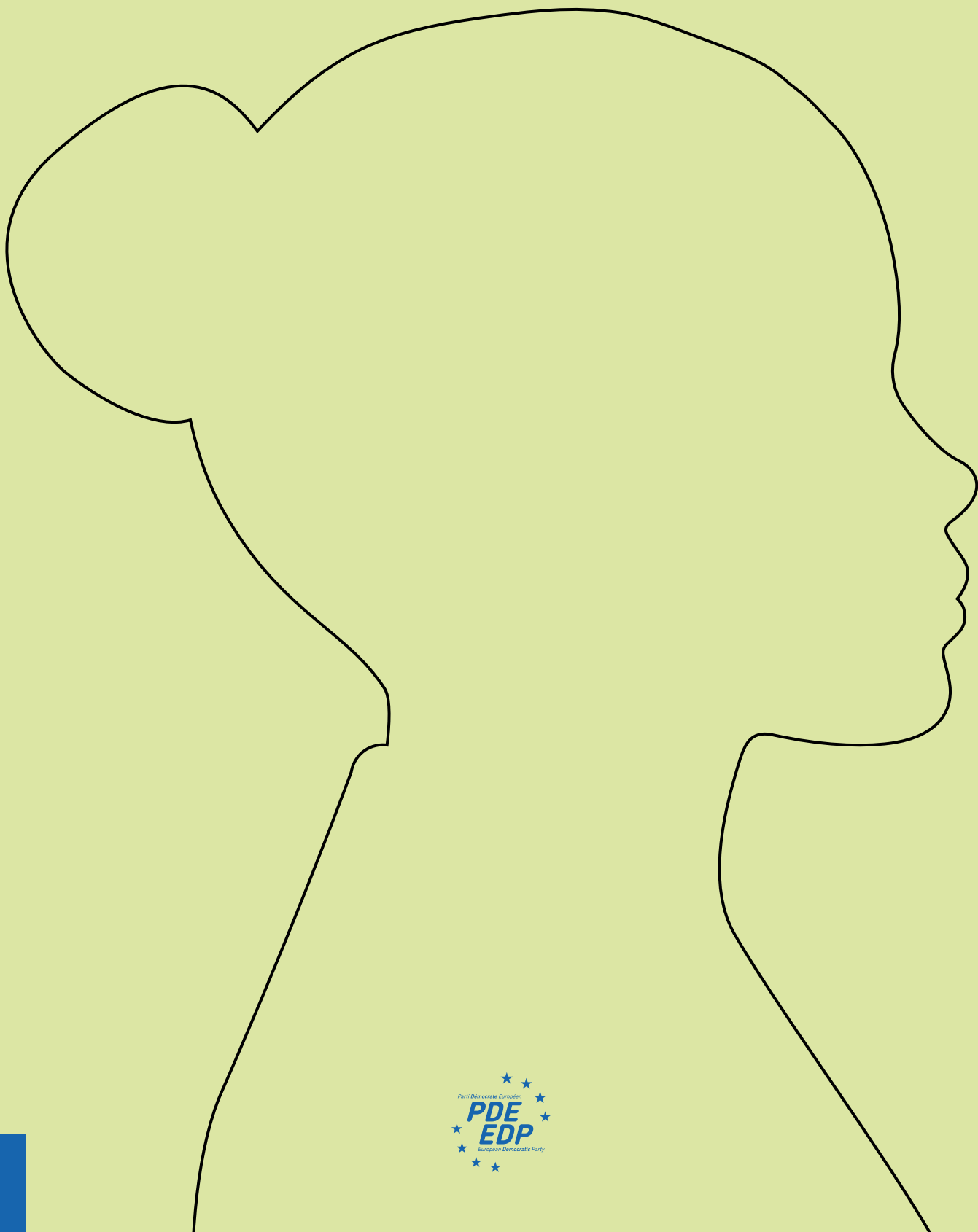

e)

**Pluralna  
Harmonija**



# Pluralna Harmonija

## PRAVIČNA RAST

74

Prizadevamo si za gospodarsko rast, ki nikogar ne bo puščala za seboj. Vlagali bomo v trajne in inovativne projekte s ciljem zmanjšati socialno in ekonomsko neenakost ob hkratnem ohranjanju okolja.

## PRIHODNOST MLADIH

76

Prizadevali si bomo, da bi mladim zagotovili priložnosti za razvoj z vlaganjem v inovativne izobraževalne programe in spodbujanjem aktivnega sodelovanja pri sprejemanju odločitev.

## KAKOVOSTNO IZOBRAŽEVANJE ZA VSE

80

Izobrazba je osrednji steber ozaveščene in uspešne družbe. Gibanje želi zagotoviti enak dostop do visokokakovostne izobrazbe po vsej Evropi z izboljševanjem izobraževalnih sistemov in podpiranjem nadaljnjega usposabljanja.

## KULTURNO BOGASTVO IN RAZNOLIKOST

82

Kulturno raznolikost gojimo in ohranjamo kot vir moči. Gibanje bo spodbujalo kulturne izmenjave in podpiralo umetniške pobude z namenom ustvarjanja okolja, v katerem bo lahko vsak posameznik uspeval in hkrati prispeval k skupnem bogastvu.

## MEDIJI IN PLURALNOST

84

Demokracija temelji na svobodnih in raznolikih medijih. Zagovarjali bomo neodvisnost medijev in se še naprej borili proti zavajanju s podpiranjem kakovostnega novinarstva in zagotavljanjem dostopa do uravnoteženih informacij za vse.

## ŠPORT IN ETIKA

86

Športu se priznava kot katalizator enotnosti, zdravja in navdiha. Prizadevali si bomo zagotoviti dostop do športa za vse, vlagali bomo v kakovostne športne objekte in podpirali športnike, s čimer bomo ustvarili prostor, v katerem ima vsakdo priložnost sodelovati in spoštovati vrednote poštene igre.



# 65

**/300**  
**PREDNOSTNIH NALOG**

# PRAVIČNA RAST

V okviru evropskega gospodarstva priznavamo pomen malih in srednje velikih podjetij (v nadaljevanju: MSP) in naše gibanje jih seveda želi podpirati pri njihovi rasti in razvoju. Prav tako bomo izvajali politike, katerih cilj je spodbujati inovacije, poenostaviti upravne postopke in omogočati lažji dostop do financiranja.

MSP-jem je treba zagotoviti možnosti financiranja, da se pospeši gospodarsko rast in spodbuja inovacije, kar bo prispevalo h krepitvi lokalnih in regionalnih gospodarstev.

Zaščita delavcev in gospodarska stabilnost prav tako sodita med prednostne naloge, vključno z usklajevanjem sistemov socialne varnosti, da bi se delavcem zagotovilo lažjo mobilnost in prožnejši trg dela.

Prav tako želimo spodbujati diverzifikacijo proizvodnih verig, družbeno odgovornost podjetij, digitalizacijo gospodarstva in resnično enoten evropski trg blaga in storitev.

Zavzemamo se za odgovorno davčno politiko, ki bo obenem podpirala naložbe v glavne sektorje, ustvarjanje kakovostnih delovnih mest in izgradnjo dolgoročno vzdržnega modela gospodarstva.

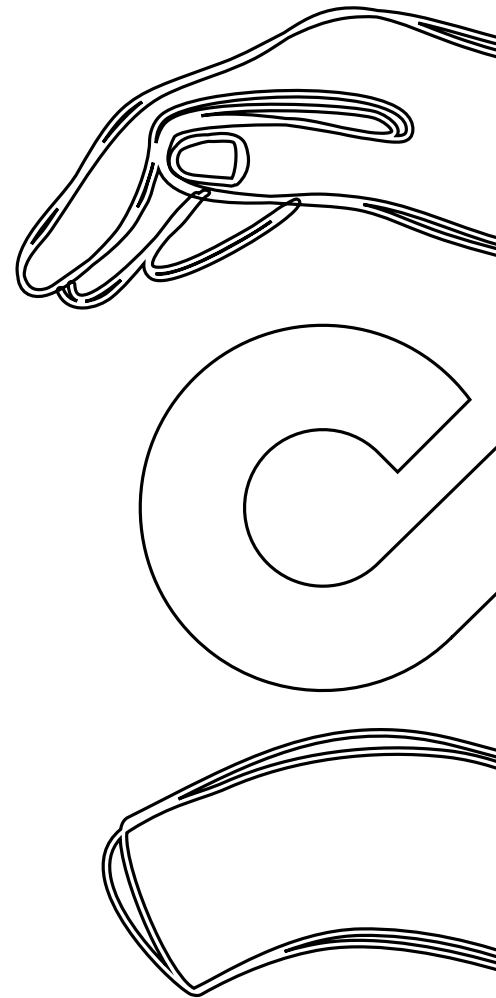

# 15/300

## PREDNOSTNIH NALOG



### SPodbujanJE UČINKOVITEGA KROŽNEGA GOSPODARSTVA

- Izvajati politike, ki spodbujajo inovacije, pomagajo izboljšati prodajne trge, poenostaviti upravne postopke, podpreti udeležbo na razpisih in projektih za MSP-je ter zagotoviti dostop do financiranja.
- Podpirati diverzifikacijo proizvodnih verig in družbeno odgovornost podjetij.
- Spodbujati trajnostne in poštene poslovne prakse.
- Ustvariti resnično enoten evropski trg blaga in storitev.
- Zagotoviti zaščito delavcev in davčno pravičnost..

### ODPOREN IN TRAJEN BANČNI SEKTOR

- Podpirati mala in srednje velika podjetja, ki tvorijo jedro evropskega gospodarstva.
- Zagotoviti možnosti financiranja z namenom spodbujanja gospodarske rasti in spodbujanja inovativnosti.
- Okrepiti lokalna in regionalna gospodarstva s podporo regionalnim bankam.
- Preprečiti obstoj monopolnih struktur v bančnem sektorju.

# PRIHODNOST MLADIH

Prepričani smo, da bi vsi mladi morali imeti na voljo sredstva za uspeh in uresničenje svojih potencialov, ne da bi jih pri tem ovirale socialne, ekonomske ali geografske ovire, zato smo odločeni predlagati konkretno politiko mladih, od katere bo Evropska unija imela korist in ki bo mladim zagotavljala trdne temelje, zlasti na področju izobraževanja, ustanavljanja podjetij, nastanitve in posedovanja vozniškega izpita.

Prepričani smo, da bi mladi morali imeti dostop do visokokakovostnega izobraževanja, ki bi bilo odprto v svet in bi se lahko postavilo ob bok največjih ameriških in azijskih univerz ter jih pripravilo za delovna mesta na trgu dela. Prizadevali si bomo, da bi mladim ponudili evropsko državljansko vzgojo, ki jim bo kot evropskim državljanom omogočala v celoti začutiti svojo pripadnost in sodelovati v demokratičnem procesu.

Verjamemo, da je treba v okviru demokratičnega procesa prisluhniti mladim in da morajo imeti možnost predstaviti svoje vizije in ideje. Nenazadnje menimo, da mora mobilnost mladih predstavljati sestavni del vseh študijskih programov, od srednješolskega do visokošolskega izobraževanja, in da se jim morajo njihove diplome in kvalifikacije samodejno priznati.

Poleg tega nas zlasti zaradi vseprisotnosti družbenih medijev skrbi za duševno zdravje mladih, zato naše gibanje namerava uvesti

konkretne ukrepe za njihovo zaščito. Da bi zaščitili in razvijali njihov zdrav duh, predlagamo oblikovanje programa »StartEU«, ki jim bo omogočal zagotoviti finančna in logistična sredstva, ki so potrebna za izvedbo njihovih projektov.

Prav tako menimo, da je civilno udejstvovanje pomembno za mlade, zato predlagamo ustanovitev evropske civilne službe, ki bi jim omogočila prispevati k projektom javnega interesa v različnih evropskih državah in okrepi la njihov občutek evropske pripadnosti.

Da bi okrepili njihov občutek evropske pripadnosti in spodbujali medsebojno razumevanje, bomo mladim ponudili možnost lažjih potovanj z vlakom, splošne mobilnosti in dostop do kulturnih ponudb.

Naše gibanje bo mladim seveda še naprej omogočalo večjo dostopnost in večji dostop do pripravništev in zaposlitvenih možnosti v evropskih institucijah. To jim bo pomagalo pridobiti strokovna znanja in omogočilo razumevanje delovanja Evropske unije.

# 10/300

## PREDNOSTNIH NALOG

### ZLORABE DIGITALNIH TEHNOLOGIJ

- Povečati preventivo na področju varovanja duševnega zdravja mladih, zlasti na področju uporabe družbenih omrežij.
- Opredeliti zakonsko določeno digitalno starost in vzpostaviti evropsko številko za klic v duševni stiski za zagotavljanje hitrega postopka podpore.
- Uvesti samodejni starševski nadzor za zaščito mladih pred neprimerno vsebino, ki je dostopna na internetu.

### ORODJA ZA MLADE

- Pripraviti program »StartEU«, da se mladim zagotovi dober začetek življenja.
- Zagotoviti finančna in logistična sredstva za izvedbo študijskih projektov, ustanovitev podjetja ali iskanje nastanitve

### EVROPSKA CIVILNA SLUŽBA

- Omogočiti mladim, da pridobijo izkušnje in razvijejo veščine, hkrati pa prispevajo k projektom, ki so koristni za družbo. Spodbujati evropsko prostovoljstvo s poudarkom na evropski solidarnostni enoti, ki spodbuja izmenjave, socialni model in vrednote Unije.

### UPORABA ŽELEZNIŠKEGA PROMETA V EVROPI

- Pomagati mladim spoznati druge kulture in se povezovati z ljudmi iz različnih držav, okrepiti občutek pripadnosti Evropi in spodbujati medsebojno razumevanje.

### DOSTOP DO PRIPRAVNOSTVA IN ZAPOSLOTITVENIH MOŽNOSTI

- Mladim omogočiti razvoj poklicne usposobljenosti v mednarodnem okolju in boljše razumevanje delovanja EU.
- Prepovedati neplačana pripravništva in zagotoviti kakovostna pripravništva za mlade, pri čemer je treba posebno pozornost nameniti osebam, ki prihajajo iz prikrajšanih okolij.
- Razmisliti o uvedbi obdavčitve dohodka za zaposlene, mlajše od 25 let.



# Miladi





# KAKOVOSTNO IZOBRAŽEVANJE ZA VSE

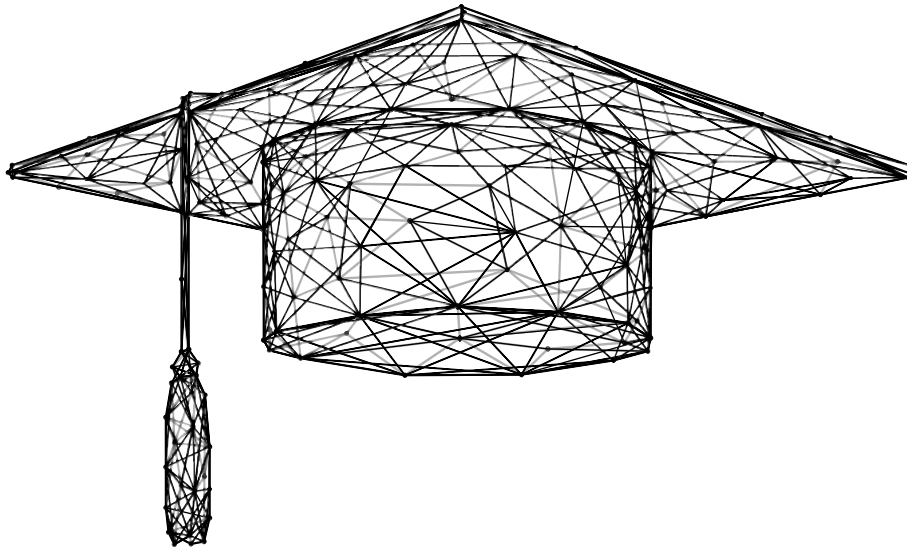

Pomen kakovostnega izobraževanja, ki je namenjeno vsem, zavzema osrednje mesto v okviru naših prednostnih nalog. Prav tako nameravamo občutno povečati obseg financiranja programa Erasmus+, ki je namenjen pripravništvu in poklicnemu usposabljanju mladih, in sicer za desetkrat. Cilj te pobude je razvijati občutek pripadnosti Evropi ter hkrati pomagati mladim pri razvoju njihovih sposobnosti, pridobivanju bogatih izkušenj in širjenju njihovih obzorij.

V ta namen bomo podeseterili proračunska sredstva, dodeljena programu Erasmus+ za mlade v pripravništvu ali v poklicnem usposabljanju, da bi ti pridobili veščine, izkušnje in širino duha.

Sicer pa smo prepričani, da bi bilo treba povečati zastopanost deklet in žensk v okviru znanstvenih študijskih programov in poklicev. Oblikovali bomo programe mentorstva in programe osveščanja ter vzpostavili resnična poklicna omrežja.

Ker se soočamo z zahtevami ekološkega prehoda, se nam obenem zdijo naložbe v učenje, preusposabljanje in poklicno preusmeritev

skozi vse življenje bistvenega pomena. Vsem zaposlenim, ki delajo v hitro spreminjajočih se sektorjih, kot je avtomobilska industrija ali industrija fosilnih goriv, pa moramo zagotoviti možnost preusposabljanja. Prepričani smo, da je to mogoče doseči v tesnem sodelovanju z delodajalci, delavskimi organizacijami in vladaми.

Seveda bomo storili vse, da bi zagotovili priznavanje diplom in kvalifikacij znotraj držav Evropske unije, ter spodbudili mobilnost študentov in delavcev.

Nenazadnje pa bomo razvijali čezmejno sodelovanje na področju izobraževanja in usposabljanja, da bi zadostili potrebam delovne sile v ključnih sektorjih (zdravje, turizem, industrija itd.). Na ta način se bomo lahko soočili z izzivi trga dela in zagotovili zadostno število usposobljenih delavcev, ki bodo podprli prihodnost Evrope.



# 10/300

## PREDNOSTNIH NALOG



- Zagotoviti 10-krat več sredstev, namenjenih programu Erasmus+.
- Razviti strategijo odličnosti in inovativnosti za zveze evropskih univerz.
- Preprečevati beg možganov.
- Preoblikovati določene poklice, da bodo ustrezali zahtevam ekološkega prehoda.
- Uvesti skupne veščine za evropsko državljsko vzgojo.
- Krepiti občutek pripadnosti Evropi.
- Oblikovati mehanizem za priznavanje diplom in kvalifikacij, ki so skupne državam Evropske unije.
- Olajšati mobilnost študentov in delavcev ter spodbujati pretok znanj in talentov v celotni EU.
- Razvijati čezmejno sodelovanje na področju izobraževanja in usposabljanja.
- Spodbujati evropsko strategijo za poklicno usposabljanje, ki vključuje načela predvidljivosti in povezanosti s proizvodnimi sektorji, da bi strokovnjake pripravili za nova delovna mesta, povezana z digitalnim in podnebnim prehodom.

# KULTURNO BOGASTVO IN RAZNOLIKOST

Da bi se soočili s stopnjevanjem ekstremizma in nepoistovetenjem z identiteto, pojavoma, ki ogrožata socialno kohezijo Evropske unije, bomo vlagali v spodbujanje kulturne in umetniške raznolikosti, podpirali evropske umetnike, ohranjali evropsko kulturno dediščino in spodbujali talente.

Večjezičnost bo osrednja tema našega projekta (\*). Odločno si bomo prizadevali zagotoviti finančno podporo za to pobudo. Da bi ustvarili vključujočo družbo, bomo spodbujali kulturno in jezikovno raznolikost. To bo vključevalo podporo manjšinskim jezikom ter spodbujanje kulturnega in umetniškega sodelovanja med narodi v Evropske uniji.

In če je danes zgolj 0,2 % proračunskih sredstev iz evropskega proračuna namenjenih kulturi, si bomo ta znesek prizadevali pomnožiti za 10-krat.

Poleg tega bomo ustvarili evropski status umetnikov, ki jim bo podeljeval priznanje ter jim omogočal mobilnost in dostop do socialnih pravic. Prepričani smo, da evropska strategija, namenjena zaščiti strateških kulturnih

sredstev, lahko zaščiti evropsko kulturno dediščino za prihodnje generacije.

Uvedli bomo evropski kulturni potni list, ki bo vsem mladim Evropejcem brezplačno ali po nižanih cenah zagotavljal dostop do predmetov kulturne dediščine po vsej Evropi. Z razvojem strategije varovanja in vrednotenja regionalne dediščine želimo tako ohranjati lokalne tradicije in krepiti socialno kohezijo.

Nenazadnje bomo razvili dinamično strategijo v podporo evropskim videoigram ter jih priznali kot športno dejavnost tako na profesionalni kot na amaterski ravni. Ta pristop bi moral razvijati in spodbujati evropske talente, hkrati pa spodbujati skupne vrednote, kot sta povezanost ekipe in etika športa.

(\*) Poročilo, ki ga je pripravil Christian Lequesne, z naslovom »Jezikovna raznolikost in francoski jezik v evropskih institucijah« (2021).

# 15/300

## PREDNOSTNIH NALOG

- Podeseteriti proračunska sredstva, ki so namenjena kulturi.
- Standardizirati večjezičnost kot element komunikacije znotraj evropskih institucij.
- Zagotoviti, da vse uradne digitalne vsebine izpolnjujejo regulativno obveznost spoštovanja večjezičnosti.
- Spodbujati sporazume, sklenjene z velikimi tehnološkimi podjetji, z namenom preprečevanja diskriminacije na podlagi jezika, ki bi lahko bila posledica uporabe spletnih iskalnikov, algoritmov in brskalnikov v primeru zahtev, ki jih uporabniki podajo v manjšinskih jezikih.
- Spodbujati jezikovno raznolikost in zlasti regionalne jezike.
- Podpirati jezike manjšin.
- Vključevati podporno gradivo za razvoj vseh vrst platform, namenjenih produkciji, združevanju in distribuciji vsebin v manjšinskih ali regionalnih jezikih, ki prispevajo h krepitvi in razvoju digitalne identitete teh kultur, v upravičene ukrepe v okviru programa Ustvarjalna Evropa in v pobude za digitalizacijo načrta za okrevanje in odpornost. Zagotoviti njihovo prisotnost na večjih vsebinskih platformah.
- Zagotoviti zadostna sredstva za storitve prevajanja v regionalne jezike v okviru programa Ustvarjalna Evropa.
- Ustvariti okvir za pridobitev evropskega statusa umetnikov ter jim zagotoviti priznanje, mobilnost in dostop do socialnih pravic.
- Ohranjati trajnost vseh oblik umetniškega in kulturnega izražanja.
- Varovati našo dediščino in strateška kulturna sredstva.
- Preprečiti prevzem nadzora nad našimi glavnimi igralci.
- Okrepiti evropsko kulturno identiteto.
- Predlagati uvedbo evropskega potnega lista ter brezplačno ali po znižanih cenah zagotoviti dostop do predmetov kulturne dediščine in dogodkov po vsej Evropi.
- Spodbujati kulturno mobilnost evropske mladine.

# MEDIJI IN PLURALNOST

Ob vse večjih političnih in ekonomskih pritiskih ocenjujemo, da je treba vsakemu državljanu zagotoviti dostop do svobodnih in neodvisnih informacij. Svoboda tiska je temelj vsake demokratične družbe.

Da bi zagotovili bolj uravnoteženo in demokratično medijsko krajino, si bomo prizadevali zagotoviti nadzor nad združevanjem in prevzemi medijev, ohranjati raznolikost medijev in okrepiti preglednost delovanja medijev v skladu z evropsko zakonodajo o svobodi medijev.

Zaradi pojava socialnih omrežij in spletnih medijev bomo okrepili državljansko vzgojo in medijsko pismenost državljanov, da bi jim pomagali pri razvoju sposobnosti kritičnega mišljenja.

Zavedamo se, da lahko digitalni prehod privede do zlorab in diskriminacij, zato bomo prilagodili predpise, da bi bolje zaščitili osebne podatke, preprečevali kibernetško kriminaliteto in vsem zagotavljali enak dostop do digitalnih tehnologij.

Se naprej se bomo borili proti širjenju dezinformacij in napačnih informacij na spletu, da bi zagotovili zaščito evropskih vrednot in demokratičnih sistemov.

# 10/300

## PREDNOSTNIH NALOG



### ZAGOTAVLJANJE SVOBODE IN PLURALIZMA

- Zaščititi novinarje pred vsako obliko ustrahovanja ali nasilja. Poleg tega pa obsojati in se boriti proti prekarnemu delu v sektorju, ki je eno glavnih orodij za omejevanje svobode izražanja.
- Spodbujati raznolikost in svobodo medijev ter spodbujati spoštovanje svobode tiska, ki so ključni elementi vsake demokratične družbe.
- Preprečevati nepotrebno koncentracijo in monopolistične dejavnosti v skladu z evropsko zakonodajo o svobodi medijev.
- Zagotavljati dostop državljanov do svobodnih in neodvisnih informacij. Zaščititi neodvisnost javnih medijskih servisov.
- Uveljaviti okrepljen kodeks ravnanja glede dezinformacij – kodeks boja proti dezinformacijam je podpisala večina akterjev.



### DRŽAVLJANSKA VZGOJA IN MEDIJSKA PISMENOST

- Seznaniti državljane z izzivi na področju medijev in razvijati sposobnosti kritičnega mišljenja.
- Izobraževati državljane, da bodo znali razločevati razliko med dejstvi in fikcijo ter lažnimi novicami na družbenih medijih.
- Zagotoviti enak dostop do digitalnih tehnologij za vse.



### PODPORA LOKALNIM, REGIONALNIM IN EVROPSKIM ČASOPISOM

- Spodbujati digitalizacijo vrednostnih papirjev in obsežnejše poročanje o evropskih vprašanjih.
- Spodbujati evropske in čezmejne medije, kot je ARTE.

# SPORT ET ETHIQUE

Osnovno športno udejstvovanje znotraj evropske družbe je osrednji del naše vizije za oblikovanje prihodnosti Evrope in mu v celoti priznavamo njegov pomen. Čeprav menimo, da je razvijanje športa pri mladih izjemno pomembno, bomo posebno pozornost namenjali starostnikom. Te perspektive bodo vodilo naših prizadevanj. Dejansko je naš cilj zagotoviti okolje, ki bi bilo spoštljivo, vključujoče in primerno za zdravje za vse naše sodržavljanke, ne glede na njihovo poreklo, starost ali fizično pripravljenost. To ne bo le prispevalo h krepitvi fizičnega in duševnega zdravja vseh, ampak bo tudi okrepilo družbeno tkivo naših skupnosti. Naš projekt bo temeljil na ustvarjanju prostorov, ki omogočajo vključevanje in enakopravnost. Kako bomo to dejansko dosegli? S pomočjo zagotavljanja dostopa do prilagojene opreme in oblikovanja posebnih programov, ki so prilagojeni posebnim potrebam. Ta pristop bo izhajal iz prepričanja, da mora obstoj enakih možnosti, ki jih imamo na voljo, postati dejanska realnost, o kateri se ni mogoče pogajati v okviru naše Evrope prihodnosti.

Vitalnost in dobro počutje mladih sta naša glavna skrb. Prizadevali si bomo spodbujati zdrav način življenja. Naša pestra ponudba telesnih dejavnosti in razširjanje znanja o vplivu prehrane, spanca in higiene bodo predstavljali konkretne korake, s pomočjo katerih bomo spodbudili zgodnje zavedanje o pomenu dobrega fizičnega in duševnega počutja.

Naši ukrepi bodo prav tako upoštevali temelj-

ne etične vrednote, ki nas bodo vodile na naši poti. V okviru koristnih izobraževalnih programov in pobud ozaveščanja bomo spodbujali zvestobo, spoštovanje, poštenost in solidarnost. Te vrednote ne predstavljajo zgolj konceptov, temveč konkretne elemente, ki uokvirjajo naša prizadevanja v korist obetavnih in angažiranih mladih.

Nenazadnje bosta sodelovanje in medsebojno spoštovanje osrednja stebra združene Evrope, ki jo želimo graditi skupaj. Skupaj bomo prispevali k izpopolnjevanju socialnih veščin mladih v okviru skupinskih dejavnosti, tekmovanj in dogodkov. To bo okrepilo medosebne odnose in bo po našem prepričanju začrtalo okvire solidarne in enotne Evrope.

Z združenimi močmi in s sprejemanjem skupne poti bomo začrtali novo podobo Evrope. Ta podoba pa bo odraz naših prizadevanj za mladino, pravičnost, vitalnost in vrednote.

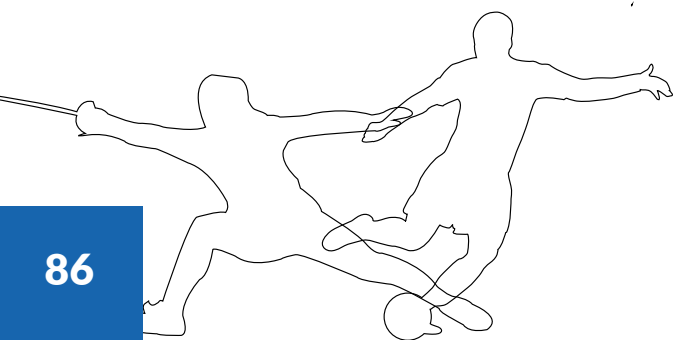

# 15/300

## PREDNOSTNIH NALOG

- Spodbujati športno udejstvovanje vseh mladih, ne glede na njihov izvor ali fizične sposobnosti.
- Povečati priložnosti za vse in okrepiti socialno vključenost.
- Zagotoviti prilagojeno opremo v okviru posebnih programov, prilagojenih posebnim potrebam.
- Vključevati izobraževalne programe za spodbujanje etičnih vrednot, kot so zvestoba, spoštovanje, poštenost in solidarnost.
- Osveščati o družbenih in okoljskih problemih v okviru izobraževalnih dejavnosti.
- Opredeliti in spodbuditi evropski model športa ter poleg nacionalnih zastav izobesiti evropske zastave na mednarodnih tekmovanjih v Evropi, vključno z olimpijskimi igrami v Franciji.
- Spoštovati temeljne svoboščine in načela EU, zlasti enakost na področju poklicnega športa, in spodbujati razvoj ženskih tekmovanj.
- Razviti strategijo za evropske videoigre.
- Prispevati k razvoju evropskega ustvarjalnega gospodarstva in spodbujanju športa na spletu.
- Spodbujati novo ureditev evropskega nogometa in reformo Evropske nogometne zveze (UEFA).

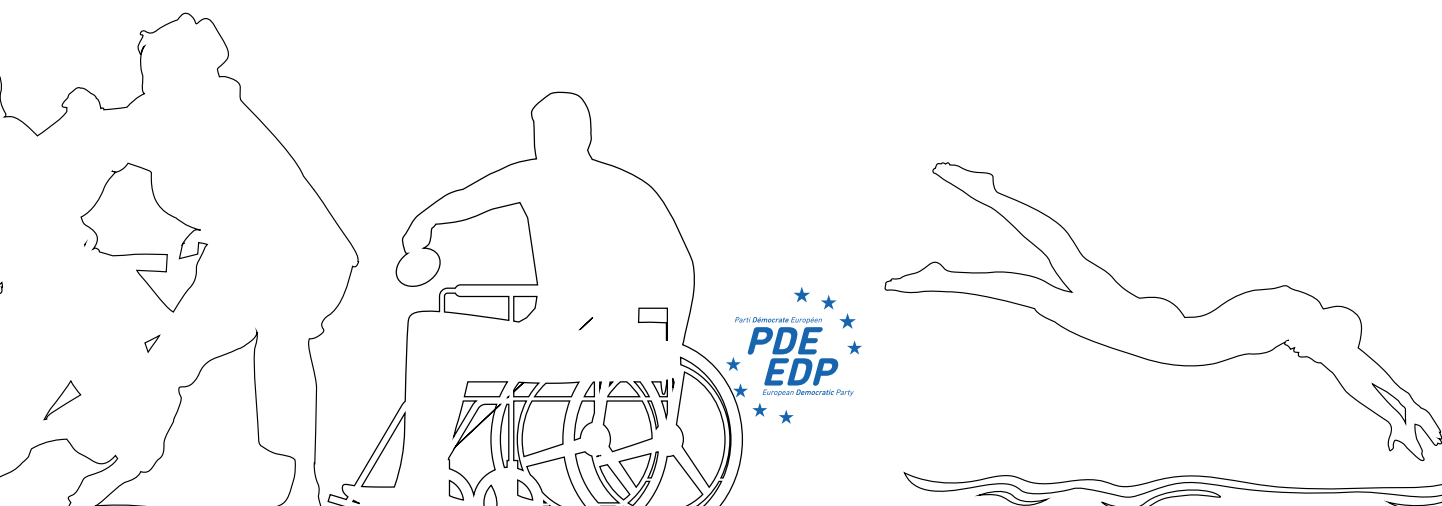







d)

# Dinamična Ozemlja

# Dinamična Ozemlja

## REGIJE V SREDIŠČU RAZVOJA 92

S pomočjo regionalnih naložb bomo okrepili ekonomsko, socialno in teritorialno kohezijo Evrope. Prednost bomo dajali temeljnim ciljem politike, ki temelji na zmanjševanju razlik med regijami, spodbujanju uravnotežene gospodarske rasti in premoščanju ovir pri čezmejnem regionalnem sodelovanju.

## RAZVOJ ČEZMORSKIH OZEMELJ 94

V čezmorskih regijah bomo spodbujali inovativnost, podjetništvo in trajnost, hkrati pa bomo poenostavili upravne postopke in izboljšali povezljivost, da bi okrepili njihov gospodarski razvoj in izboljšali kakovost življenja za njihove prebivalce



# PREDNOSTNIH NALOG

35  
/300

# REGIJE V SREDIŠČU RAZVOJA

Kohezijska politika Evropske unije je učinkovit in ključen instrument za zmanjševanje razlik med regijami. V okviru naše strategije regionalnih naložb želimo okrepiti ekonomsko, socialno in teritorialno kohezijo po vsej Evropi.

Naša prizadevanja se že odražajo v vzpostavitvi mreže demokratskih županov po Evropi. In zahvaljujoč t. i. mreži svetnikov EU, ki jo naša skupina Renew Europe podpira v okviru Odbora regij, bomo še naprej krepili svoja prizadevanja, da bi Evropo približali njenim državljanom.

To kohezijsko politiko bomo spodbujali s poudarkom na treh temeljnih ciljih:

- odpraviti ovire pri čezmejnem sodelovanju,
- zmanjšati razlike med regijami,
- spodbujati skladno gospodarsko rast.

Dejansko 150 milijonov čezmejnih državljanov prebiva znotraj meja Evropske unije in se vsakodnevno sooča z birokratskimi ovirami, ki jim omejujejo zmožnost, da bi lahko v celoti izkoristili možnosti razvoja in sodelovanja, ki jih ponuja Evropska unija. Zato bomo zagovarjali program BRIDGE-UE («Border Regency Initiative for Development and Growth in Europe«).

S tega vidika bo naš pristop vključeval podporo, namenjeno konkretnim regionalnim pobudam za boj proti podnebnim spremembam in ohranjanje našega okolja. Lokalno izvoljenim uradnikom bomo zagotovili sredstva za ustvarjanje bivanju prijaznih prostorov v mestih in vaseh. Naš pristop bo na primer vključeval spodbujanje območij za pešce, povečanje storitev souporabe koles in razvoj kolesarskih stez, ki povezujejo kraje.

Razširitev in izboljšave omrežij javnega prevoza v mestnih, podeželskih in najbolj oddaljenih območjih bodo imele ključen pomen. Prizadevali si bomo za izboljšanje intermodalnosti, da bi olajšali čezmejna potovanja. Z gradnjo učinkovite in dobro povezane prometne infrastrukture bomo poenostavili potovanja državljanov in spodbujali gospodarsko povezovanje. Ta pristop bo olajšal trgovanje, krepil poslovne odnose in podprl razvoj turizma.

Prav tako se zavezujemo, da bomo Odboru regij zagotovili potrebna sredstva, da se bo iz preprostejšega posvetovalnega organa preoblikoval v komunikacijskega akterja, ki bo zmožen oceniti teritorialni vpliv evropske zakonodaje na regije in podpreti zakonodajalce EU pri uporabi načela »brez poseganja v kohezijo«.

Naša prizadevanja bodo prav tako vključevala poenostavitev postopka financiranja Evropske unije z zmanjšanjem birokracije, da bi lokalnim in regionalnim organom omogočili hitro izvajanje trajnostnih projektov, kot so digitalna infrastruktura, javni prostori in pobude, usmerjene v gospodarski razvoj.

# 10/300

## PREDNOSTNIH NALOG

### PRILOŽNOSTI

- Uvesti program BRIDGE-EU («Border Regency Initiative for Development and Growth in Europe») in spodbujati makroregije.
- Spodbujati izmenjavo dobrih lokalnih praks na ravni Evropske unije in predložiti konkretne dokaze odločevalcem Evropske unije ter s pomočjo umetne inteligence olajšati dostop do evropskih sredstev.
- Podpreti razvoj t. i. mreže svetnikov EU Evropskega odbora regij, ki lahko pomaga krepiti povezavo med Unijo in njenimi državljani.

### INFRASTRUKTURA

- Izboljšati intermodalnost z namenom olajšanja čezmejnih potovanj in v revizijo Zakonika o schengenskih mejah uvesti obveznost držav, da pred sprejetjem kakršne koli odločitve o ponovni uvedbi nadzora izvedejo in preučijo študije vpliva na trgovanje in odnose na čezmejnih območjih.
- Zagovarjati poslanstvo kohezijske politike in zagotoviti, da ne bo ogroženo zaradi preusmeritve sredstev za obvladovanje kriz.
- Olajšati regionalnim in lokalnim organom dostop do financiranja Evropske unije, na primer z zmanjšanjem ali odpravo državne birokracije iz postopka financiranja Evropske unije.

### ENERGIJA

- Podpreti regionalne organe pri širitvi obnovljivih virov energij.
- Spodbujati pobude po principu soudeležbe za skupno proizvodnjo energije.

### PODNEBJE IN OKOLJE

- Povečati število ulic brez avtomobilov in sprejeti druge ukrepe za ustvarjanje mest in vasi, ki so bolj prijazna ljudem, kot so souporaba koles, večje število pločnikov in kolesarskih stez ter znižanje omejitev hitrosti.

### PODNEBJE IN OKOLJE

- Vlagati v digitalno preobrazbo regionalnih in lokalnih javnih uprav, ki bo omogočila ohranjati javne storitve tudi na podeželskih območjih.

# RAZVOJ ČEZMORSKIH OZEMELJ

Ekološki prehod ponuja čezmorskim regijam edinstvene možnosti za razvoj, zaradi česar smo prepričani, da imajo izjemen potencial, da postanejo središča inovacij.

Ocenjujemo, da je bistvenega pomena razviti močno podjetniško dinamiko s spodbujanjem ustanavljanja podjetij, podpiranjem lokalnih podjetnikov in spodbujanjem inovativnosti. Na primer regijo Mayotte, ki se sooča s 30-odstotno stopnjo brezposelnosti, kar je ena najvišjih stopenj brezposelnosti v Evropi, bomo vključili v dinamiko endogenega razvoja in storili vse, kar je v naši moči, da bi spodbudili njeno gospodarstvo.

Poleg tega bomo vlagali v lokalno proizvodnjo, da bi razvili kmetijske dejavnosti, ki so prijazne do okolja. Na ta način bodo čezmorske regije okrepile svojo preskrbo s hrano in zmanjšale odvisnost od uvoza.

Turizem je seveda pomemben sektor za najbolj oddaljene regije. Tudi v tem primeru bomo njegov razvoj podpirali z inovativnimi, trajnostnimi in vzdržljivimi naložbami.

Vsekakor bomo podpirali gospodarski razvoj najbolj oddaljenih regij z maksimiranjem učinka evropskih skladov in programov, hkrati pa se odzivali na posebne potrebe posameznega ozemlja.

Naša želja je okrepiti gospodarstvo čezmorskih regij in izboljšati kakovost življenja za njihove prebivalce. Za doseg tega cilja predlagamo poenostavitev upravnih postopkov, krepitev

pristojnosti upravnih organov in spodbujanje boljšega usklajevanja med različnimi udeleženiimi akterji. Poleg tega bomo predlagali ukrepe, namenjene uresničevanju koncepta evropskega državljanstva, in sicer s krepitvijo izobraževanja in spodbujanjem regionalnega povezovanja.

Ker so mladi prihodnost Evropske unije, bomo mobilizirali vsa razpoložljiva sredstva z namenom spodbujanja usposabljanja, mobilnosti in s tem emancipacije prebivalcev najbolj oddaljenih regij. Z uveljavljanjem evropske strategije za boj proti begu možganov se bodo ti mladi pripravljene soočiti z izzivi prihodnosti in tako sodelovati pri razvoju čezmorskih ozemelj. To pomeni, da bomo pri spodbujanju povezanosti in digitalnega razvoja podpirali izgradnjo hitrega internetnega omrežja. Predlagali bomo tudi rešitve za pravično zastopanost najbolj oddaljenih regij pri Odboru regij, da bi zagotovili, da bi se njihovi interesi in pomisleki v celoti upoštevali pri sprejemanju evropskih odločitev.

# 10/300

## PREDNOSTNIH NALOG

### GOSPODARSTVO

- Razvijati podjetniško dinamiko na čezmorskih ozemljih z uporabo razpoložljivih evropskih sredstev in programov, zlasti Evropskega socialnega sklada plus (ESS+).
- Doseči avtonomijo v samooskrbi s hrano.
- Umestiti vsa čezmorska ozemlja v socialne proste cone, da bi povečali kupno moč, se borili proti brezposelnosti, spodbujali zaposlovanje in razvijali znanja.
- Urediti zračni promet na podlagi sporazumov o letaliških pristojbinah, ki jih morajo evropski prevozniki plačevati znotraj Skupnosti, da bi znižali cene za potrošnike in okrepili evropsko ozemeljsko kontinuiteto z neposrednimi povezavami z drugimi evropskimi državami.
- Razvijati mehanizme, ki mladim Evropejcem omogočajo financiranje ustanovitve novega podjetja na določenih področjih lokalnega razvoja, in jih seznanjati o njihovi uporabi.
- Vzpostaviti prožnejše sheme državne pomoči za čezmorske regije, zlasti na področju kmetijstva, ozemeljske kontinuitete in energetskega prehoda.
- Razvijati turizem s pomočjo inovativnih, trajnostnih in vzdržnih naložb za podporo trajnostnemu razvoju tega sektorja, ki ima strateški pomen za čezmorske regije.

### EKOLOŠKI PREHOD

- Preoblikovati čezmorska ozemlja v laboratorije za podnebne rešitve z uporabo njihovega strokovnega znanja glede podnebnih sprememb, njihove bogate biotske raznovrstnosti in virov, ki so prisotni na teh ozemljih.
- Diagnosticirati energetske učinkovitost, prilagojeno čezmorskim regijam, in razvijati rešitve za obnovljive vire energije, prilagojene posamezni čezmorski regiji (sončna, geotermalna, vetrna energija, energija iz biomase, energija plimovanja itd.).
- Zaščititi raziskave vrst tal s patenti. Vrste so endemične, zaradi česar bodo patenti prinašali lokalne finančne koristi s spodbujanjem novih naložb in dajanjem prednosti evropskim laboratorijem pri dostopu do njihovih patentov.
- Upoštevati čezmorske regije glede izvajanja Solidarnostnega sklada Evropske unije, da se financirajo ukrepi za preprečevanje tveganja ob naravnih nesrečah in spodbuja izmenjava znanja med čezmorskimi regijami in njihovimi regionalnimi sosedi.
- Predstaviti poslanstvo »EU Cities« in prek izmenjave dobrih praks in pobratenja spodbujati sodelovanje med mesti v čezmorskih regijah z namenom razvoja mreže »Smart cities« do leta 2033.
- Spodbujati področja izobraževanja o zelenih veščinah v Evropski uniji, ki spodbujajo oza-veščenost o vrednosti in vplivu trajnostnih odločitev za gospodarski razvoj ozemelj.

## PORABA EVROPSKIH SREDSTEV

- Zagotoviti celotno koriščenje evropskih sredstev, okrepiti odnos med nosilci projektov in upravljavci skladov ter poenostaviti postopke za evropska sredstva in programe, ki niso v prid njihovem učinkovitemu izvajanju.
- Izvesti vse potrebno za usposabljanje sposobnih kadrov v upravnih organih čezmorskih regij.
- Začeti izvajati programe tesnega medinstitucionalnega sodelovanja med upravami, zlasti tistimi, ki so odgovorne za evropska sredstva, in spodbujati mobilnost javnih uslužbencev in državljanov z namenom boljšega poznavanja EU.
- Začeti izvajati programe tesnega medinstitucionalnega sodelovanja na področju uprave EU, oblikovanja politik in upravljanja evropskih skladov.

## OKREPITEV EVROPSKEGA DRŽAVLJANSTVA

- Postaviti povezovalne urade Evropske komisije in hiše Evropske unije na čezmorska ozemlja, da se vzpostavijo točke za izmenjavo in stike na ozemljih.
- Okrepiti tesno medinstitucionalno sodelovanje za spodbujanje mobilnosti z namenom boljšega poznavanja Evropske unije.
- Uvesti osebno izkaznico in evropski potni list, omogočiti prost pretok sredstev – seveda pod zaščitnimi ukrepi –, objekte za bivanje in delo v Evropi.

## IZOBRAŽEVANJE

- Ohraniti raven naložb v šolsko infrastrukturo, gradnjo in obnovo ustanov, da bi izboljšali pogoje sprejema za učence, odpravili menjavanje šol v primarnem izobraževanju in sprejeli vse otroke šoloobvezne starosti ter hkrati izboljšali opremo za športno vzgojo.
- Spodbujati razvoj kakovostnih poučevalnih in izobraževalnih projektov ob podpori programa Erasmus+.
- Ustanoviti Evropsko univerzo na Karibih za namene promocije Evrope na Antilih in v Gvajani ter spodbuditi ustanovitev raziskovalnega središča odličnosti, zlasti proti posledicam podnebnih sprememb, za ohranjanje biotske raznovrstnosti, zlasti mangrov, in za boj proti širjenju rjavih morskih alg sargassum.
- Razviti resnično jezikovno politiko, ki spodbuja večjezičnost od začetka osnovne šole in v okviru jezikovnih izmenjav z vsakim regionalnim območjem in Evropo.

## DIGITALNI PREHOD

- Vzpostaviti internetno omrežje izjemno visokih hitrosti, obnoviti podmorske kable in namestiti satelite.
- Izdelati akcijski načrt za zagotovitev ponudbe kakovostnega omrežja za vse po najvišji dovoljeni ceni.



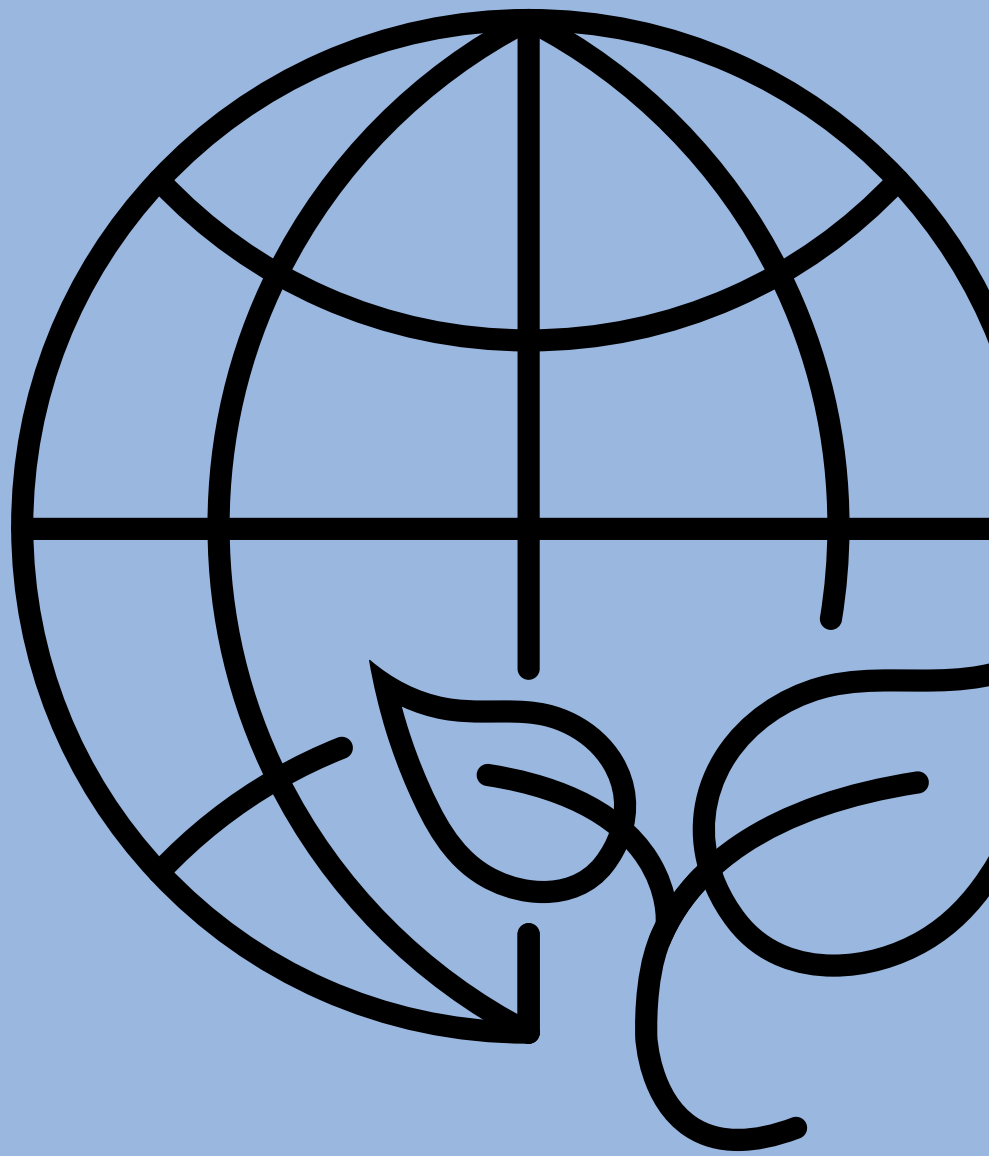
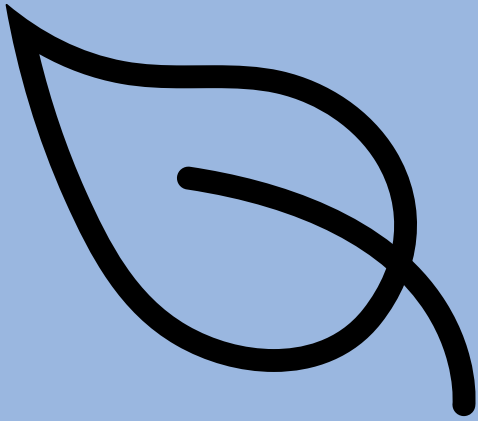

AI



**Hvala !!**



[democrats.eu](https://democrats.eu)

 [facebook.democrats.eu](https://facebook.democrats.eu)

 [twitter.democrats.eu](https://twitter.democrats.eu)

 [instagram.democrats.eu](https://instagram.democrats.eu)

Pripravljeno s finančno podporo Evropskega parlamenta. Izražena mnenja so mnenja avtorjev in ne odražajo nujno stališča Evropskega parlamenta.