

ПРЕОТКРИВАНЕ НА  
**Европа**

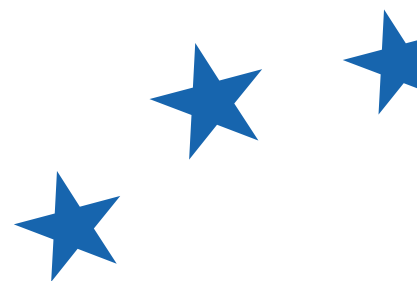

**2024 MANIFESTO**







# 2024 MANIFESTO

# Съдържание

<b>Съдържание</b>	<b>6</b>
<b>Писмо от президента</b>	<b>8</b>
<b>Писмо от генералния секретар</b>	<b>11</b>
<b>анифестът</b>	<b>19</b>

### **Сближаване и укрепване**

ДЕМОКРАЦИЯ И УПРАВЛЕНИЕ - ЕВРОПА - ГЛОБАЛНА СИЛА - КОНСОЛИДАЦИЯ И АВТОНОМИЯ - ФИНАНСИРАНЕ НА ОБЩИТЕ - ОБЩЕСТВЕНИ БЛАГА - СБЛИЖАВАНЕ И СПРАВЕДЛИВОСТ  
РАЗНООБРАЗИЕ И ПРИОБЩАВАНЕ - ЕФОРМИРАНЕ НА ЕВРОЗОНАТА

**a)** **23**

### **Глобален ренесанс**

РЕГИОНИТЕ В ЦЕНТЪРА НА РАЗВИТИЕТО - ПОВИШАВАНЕ НА БРОЙ ОТ ЗАДГРАНИЧНИТЕ СТРАНИ

**b)** **47**

### **Хармония в множествено число**

СПРАВЕДЛИВ РАСТЕЖ - БЪДЕЩЕТО НА МЛАДЕЖТА - КАЧЕСТВЕНО - ОБРАЗОВАНИЕ ЗА ВСИЧКИ - КУЛТУРНО БОГАТСТВО И РАЗНООБРАЗИЕ  
МЕДИИ И ПЛУРАЛИЗЪМ - СПОРТ И ЕТИКА

**c)** **71**

### **Динамични региони**

РЕГИОНИТЕ В ЦЕНТЪРА НА РАЗВИТИЕТО - СТИМУЛИРАНЕ НА НАЙ-ОТДАЛЕЧЕНИТЕ РЕГИОНИ

**d)** **89**

# Франсоа Байру



Светът се намира в преломен момент. Може би от края на конфронтацията между Изтока и Запада насам бъдещето не е изглеждало по-мрачно и опасно. Изправени сме пред завръщането на войната на нашите земи, пред желанието на континенталните държави да контролират технологиите и икономиките, пред климатични сътресения, пред поставянето под въпрос на баланса на силите и пред риска от разпространение на най-лошото. Политическата организация на нашия континент, тесният съюз на средните сили, какъвто сме ние, е единствената възможна застраховка за нашите съграждани и бъдещите поколения.

Европейският съюз беше изграден стъпка по стъпка от отломките на Втората световна война - ка-

тастрофа без прецедент в предишните векове и хилядолетия, от която нашият континент почти не излезе.

Убедени, че взаимопомощта, солидарността и взаимните интереси са по-силни от предишните антагонизми, пионерите и завоевателите обединиха народите на Европа. Техните имена са Жан Моне, Робер Шуман, Алчиде де Гаспери, Конрад Аденауер, Пол-Анри Спаак, а напоследък - Алтиеро Спинели, Жак Делор и Бронислав Геремек. Ние сме наследници и популяризатори на това наследство и наш дълг е да проявим същото чувство за история като нашите пионери при проектирането на Европа на бъдещето.

Изправени сме пред поредица от жестоки сътресения, които поставят под въпрос самия принцип на нашите демокрации. Войната на Русия срещу Украйна е престъпление срещу историята. Докосвайки се до основен принцип на международното право, един от основополагащите принципи на Европейския съюз - неприкосновеността на границите, Владимир Путин, в желанието си да подчини Украйна, наруши табу и пое безумния риск да разпространи най-лошото. В същото време той разгръща в страната си всички елементи на една диктатура, открито изградена върху циничното убийство на опонентите му. След терористичната атака на 7 октомври Хамас постигна целта си да подпали Близкия изток, а последиците, изразяващи се в обща несигурност и човешки жертви, са значителни. На Изток демографският срив на Китай създава предпоставки за политика на икономическо, технологично и търговско свръхвъоръжаване, както и за империалистически проекти, които открито заплашват



Тайван. А Съединените щати, жертва на брутална и бинарна конфронтация в своето обществено мнение, заплашват да се върнат към политика на брутално технологично господство и незаинтересованост към положението на своите съюзници, особено в Европа. В целия свят демокрацията е подложена на атака, подкопавана от авторитаризъм и популизъм.

Тази нова епоха оказва влияние върху нашите европейски общества. Инфлационната криза, която е резултат от тези нарушения, подкопава и без това отслабеното социално равновесие. Подхранвайки най-лошите фантазии, крайната десница е на ръба на властта в много страни. Традиционните партии се разпадат, а лошите ветрове на популизма заливат нашите демокрации, които са в криза на представителността.

Откакто нашето движение беше основано преди двадесет години, предизвикателствата се натрупаха. Винаги сме били достатъчно прагматични, за да поставим под въпрос някои от мисловните си навици. Почихме се от световната финансова криза, която пряко засегна много европейски граждани и подчерта нарастващите икономически различия. По същия начин си взехме поуки от пандемията и конфликтите по нашите граници, които разкриха нашата уязвимост в определени ситуации, по-специално опасната ни зависимост от производствени центрове извън нашия контрол.

Така че 2024 г. ще бъде ключова година. За първи път подходяме към европейските избори не в отбранителна позиция, а с увереността, че никой не може да застане пред народите на Европа, без да признае спешността и необходимостта от Европейски съюз, който да защити най-ценната част от това, което сме.

В навечерието на изборите за Европейски парламент през 2024 г. е от съществено значение да се потвърди централната роля на европейския политически проект. Преоткриването на Европа е трудна задача, която изисква непоколебима воля. Ние имаме тази воля. И трябва да изградим европейско бъдеще, в което справедливостта, единството и общите ценности ще блестят.

Ние, демократите, сме решени да насърчаваме приобщаването, солидарността, просперитета и обмена с всички европейски граждани, като ги поставим в центъра на нашите действия, уважавани като партньори във властта. Нашият хуманистичен, дълбоко проевропейски глас трябва да бъде чул от всички, които са обединени и споделят нашите ценности на демокрация, правова държава, зачитане на основните права, идентичности и многообразие, насърчаване на социалния прогрес, приобщаване и солидарност между територии, народи и поколения.

Ние сме семейство. От Рим до Ротердам, от Бърно до Билбао, от Любляна до Ларнака, от Венеция до Вилнюс, от Мадейра до Мюнхен и от Страсбург до Санта Крус де Тенерифе, ние сме водени от разум и вяра, за да изградим тази Европа, чието съществуване и ценности са толкова сериозно застрашени. Знаем, че Европа може да оцелее и да се развива само ако е «обединена в многообразието». В това отношение тя може и трябва да представлява, дори и извън границите си, мирен и решителен пример за този измъчен свят.



# Сандро Гози

Няколко думи, за да ви запозная с използваната методологията за изговянето на този Манифест, където предложението, свързано със здравето, е посветено на покойната ни колежка Вероник Триле-Леноар, виден лекар и уважавана политическа фигура, която почина на 9 август 2023 г.

Искахме този Манифест да бъде колкото е възможно по-дидактичен, така че читателят да може да възприеме нашите идеи съобразно своите интереси и също така, прелиствайки страниците, да ни опознае по-добре и да разбере нашата философия. Но преди да продължим по-нататък, бих искал да изразя искрената си благодарност към всички наши колеги, работни групи и партии членки за тяхната ангажираност и всеотдайност към тази инициатива. Без техния ценен принос този процес не би бил възможен.

И така, как си представяхме този Манифест? Състои се от два отделни елемента, което има за цел да позволи по-голяма яснота:

- **ПОЛИТИЧЕСКИ МАНИФЕСТ**, който представя основните линии и очертава принципите и ценностите на нашето движение,
- **ПРИОРИТЕТНИ (СПЕЦИФИЧНИ) ДЕЙСТВИЯ**, които подробно описват конкретните мерки, които трябва да бъдат предприети.

Така в следващите страници ще видите, че всяка от 20-те теми, които ще представим е представена под формата на двойна страница.

- Страницата вляво обобщава основните линии на политическото послание на разглежданата тема.

- Страницата вдясно представя приоритетните действия.

Както виждате, всички предложени действия (дясна страница) започват с глагол за действие, за да внушат на читателя идеята, че сме в движение и че имаме волята да продължим напред.

300, числото може да изглежда главозамайващо, но все пак сме разработили строг процес за постигане на този резултат, за да структурираме дискурса си и да позволим на всеки да използва идентични езикови елементи.

Всяка работна група, под ръководството на един или повече избрани нейни членове, проведе задълбочен анализ на проблемите и възможностите, специфични за нейната област, и формулира конкретни предложения за тяхното решаване.

**След щателен преглед на цялата извършена работа, изготвихме 4 глави::**

КОНВЕРГЕНЦИЯ И УКРЕПВАНЕ - ГЛОБАЛЕН РЕНЕСАНС- ПЛУРАЛИСТИЧНА ХАРМОНИЯ- ДИНАМИЧНИ ТЕРИТОРИИ

**и идентифицирахме 20 основни теми::**

ДЕМОКРАЦИЯ И УПРАВЛЕНИЕ - ЕВРОПА, СВЕТОВНА СИЛА - ОБЕДИНЕНИЕ И АВТОНОМНОСТ - ФИНАНСИРАНЕ НА ОБЩИ ПУБЛИЧНИ БЛАГА - СБЛИЖАВАНЕ И СПРАВЕДЛИВОСТ - МНОГООБРАЗИЕ И ПРИОБЩАВАНЕ - РЕФОРМА НА ЕВРОЗОНАТА - МИГРАЦИОННИ ПОТОЦИ - ЗЕЛЕНО И СИНЬО ЛИДЕРСТВО - ПОДОБРЕНО ЗДРАВЕ - ПРОДОВОЛСТВЕН СУВЕРЕНИТЕТ - ДИГИТАЛНА РЕВОЛЮЦИЯ - 450 МИЛИОНА ПОТРЕБИТЕЛИ - СПРАВЕДЛИВ РАСТЕЖ - КАЧЕСТВЕНО ОБРАЗОВАНИЕ ЗА ВСИЧКИ - КУЛТУРНО БОГАТСТВО И МНОГООБРАЗИЕ - МЕДИИ И ПЛУРАЛИЗЪМ - СПОРТ И ЕТИКА - РЕГИОНИТЕ В ОСНОВАТА НА РАЗВИТИЕТО - РАСТЕЖ НА ОТВЪДМОРСКИТЕ СТРАНИ И ТЕРИТОРИИ

Тези категории ни позволиха да разпределим всички предложения и да ги групираме, като вземем предвид тяхната уместност, осъществимост и въздействие. Дублиращите се и сходни предложения бяха идентифицирани и групирани в най-подходящите теми. След това подложихме всичко на процес на приоритизиране, който ни позволи да запазим 300.





# /300 НАШИТЕ ПРИОРИТЕТНИ ДЕЙСТВИЯ ЗА 2024 Г.



# Манифестът



# За силна и обединена Европа в действие

В основата на нашите демокрации е един фундаментален акт: избирането право. От 6 до 9 юни 2024 г. по повод европейските избори имаме безпрецедентна възможност да превърнем тази гражданска мисия в реалност: да гласуваме.

Защо тази ситуация е от решаващо значение?

Първо, защото тази уникална възможност да избираме нашите евродепутати ни отличава от останалия свят. Чрез пряко всеобщо избирано право можем активно да участваме в избора на континентален парламент.

След това гласуването за наднационален парламент дава права на всеки европейски гражданин.

Съзнавайки важноста и значителното въздействие на вашия глас, нашето движение ви предлага един ясен манифест, представящ нашите идеи, приоритети и действия в полза на защитата и насърчаването на демократичното изразяване, представителството на гражданите и разпространението на политически идеи в европейски мащаб.

Целта ни е да създадем по-ангажирана, приобщаваща и просперираща Европа, в която гражданите са в основата на решенията. В тази фаза на големи обществени промени нашата демокрация трябва да следва своята логика докрай. Затова искаме да създадем Европа, в която гражданите са активни партньори в политическия живот. Ние се ангажираме да доближим европейските институции до гражданите и водим кампания те да могат да избират истински председател на Европейския съюз, точно както избират своя кмет; да могат да гласуват директно за европейските политически движения, както го правят на местно и национално ниво. Затова въпросът за нова транснационална политика е неизбежен. Според нас е от съществено значение да излезем извън националните граници, за да изберем нашите представители в Европейския парламент. Вместо 27 национални дебати на европейските избори, трябва да се съсредоточим върху истински европейски дебат и политика. Това ще ни позволи да се справим с големите предизвикателства заедно, да вземем колективни решения и да оформим бъдещето си с по-голяма легитимност и ефективност.

Дълбоко сме убедени в истинската стойност на всеки човек, където и да се намира. Стремим се да убедим всички, които искат една хуманистична, по-силна, по-суверенна





и по-демократична Европа, и които искат да преодолеят разделенията, разпокъсаността и разрывите, чрез които популистите и националистите се опитват да наложат все по-големи аргументи, за да разрушат нашите европейски ценности.

Европейският съюз, който предвиждаме, е територия, в която всеки може да изрази пълния си потенциал и да изживее пълноценно европейското си гражданство, независимо от пол, сексуална ориентация и пола идентичност или изразяване, възраст и поколение, социален произход, етнически произход и националност, религия или вяра, физически и умствени способности.

Равенството между жените и мъжете в Европейския съюз отбеляза значителен напредък през десетилетията, но все още не е постигнато и работата далеч не е свършена. Трябва да гарантираме, че възможно най-скоро жените и мъжете ще могат да постигат пълно и съществено равенство във всички аспекти на живота. Трябва също така да изкореним насилието, основано на пола, което остава основен проблем в Европа.

Нашата концепция за многообразие не се ограничава единствено до борбата срещу дискриминацията: ние се борим да изградим общество, в което различията не само се приемат, но и се празнуват. Признаването и зачитането на универсалните права на човека е неразделна част от нашата европейска култура и ще се стремим да премахнем всички пречки пред изграждането на едно напълно приобщаващо общество.

Както виждате, нашето движение иска да укрепи тази Европа на решения, която ще

даде конкретни отговори и ще създаде множество възможности за нашите региони и техните граждани.

„Обнови Европа“ обаче не чака този краен срок, за да предприеме действия. От 2019 г. нашата политическа група се превърна в ключов участник в Европейския парламент. Благодарение на нашата колективна интелигентност и съюзи, с ръководството на Еманюел Макрон, ние направихме нашите обещания реалност, като съживихме основите на една динамична и силна Европа и същевременно приоритизирахме конкретни и прагматични действия.

Гордеем се с осезаемите резултати, постигнати по време на този мандат. Въпреки че бяха разкрити определени слабости по отношение на основите, върху които е изградено нашето общество и бяха очертани границите на стари предположения относно свободната търговия, отвореността без реципрочност или дори известна наивност към големите търговски въпроси, ние ще бъдем признати, че сме в основата на много съществени постижения. Сред тях е новото условие за върховенството на закона, което не позволява отпускането на средства на тези, които не зачитат европейските ценности. Насърчихме и ключови инициативи като Зеления пакт, новите закони за цифровите услуги и цифровия пазар, ваксините срещу COVID-19, Плана за възстановяване, Пакта за миграцията и убежището, въвеждането на транснационални листи или провеждането на Конференцията за бъдещето на Европа. Последната е първата в историята на Европа, позволяваща пряко гражданско участие в континентален мащаб.



Искаме една по-ангажирана, приобщаваща и просперираща Европа, в която гражданите са в центъра на процеса на вземане на решения. От общината до Европейския съюз.



## **Заедно ще създадем по-добро бъдеще, в което ценностите на свободата, демокрацията, равенството и солидарността ще бъдат напълно осъществени.**

Твърдо вярваме, че европейският суверенитет и стратегическата автономност са от съществено значение за запазването на нашите свободи и е време да дефинираме ясно нашата визия за Европа.

Целта ни е да се борим за континентална стратегия, която се адаптира към новите предизвикателства и изисквания. Принципът да живеем заедно като европейци трябва да ни ръководи, като същевременно гарантира сигурността, развитието и сътрудничеството на нашия континент.

В този дух подкрепяме предложението за европейска политическа общност. Тази общност ще има мисията да укрепи връзките между държавите членки на Европейския съюз, страните кандидатки в процес на присъединяване, както и европейските страни, които са избрали да не бъдат част от нашия Съюз. Наистина е от съществено значение да се осигури съгласуваност на действията и да се насърчи чувството за споделена общност в рамките на новата структура на континентално сътрудничество и сигурност. В този контекст е очевидно, че съществуващата в момента институционална структура на Европейския съюз не е готова да играе тази нова геополитическа роля, нито да приветства нови членове. За да се отговори на тези предизвикателства, са необходими съществени реформи без идоли или табута. Трябва да реорганизираме европейския кон-

тинент и цитирайки само основните реформи трябва да посочим създаване на отбранителен съюз и енергиен съюз, премахване на правото на вето, улесняване инициативите на народите и държавите, които искат да ускорят политическия си съюз, създаване на нови собствени ресурси, укрепване на Европейския парламент, като същевременно се намали броят на комисарите. Наложително е да се преразгледат договорите, за да се постигнат тези съществени промени и да може да продължи континенталното обединение. Трябва да се стремим към суверенна Европа, която ще ни позволи наистина да поемем контрол над съдбата си.

Европейският съюз е създаден да укрепва, а не да отслабва различните нива на управление, независимо дали са местни, национални или наднационални. Нашето движение ще възприеме подход, при който градът укрепва региона, което от своя страна укрепва нацията, а оттам и Европейския парламент, и обратно. Целта е да се насърчи както възходящото, така и низходящото сътрудничество между различните нива на управление и демокрация, като по този начин се създаде по-силна и по-ефективна структура. Ще насърчим и нова стратегия за сътрудничество между различните поколения за истинска солидарност между най-младите и най-възрастните.

Когато говорим за Европа, нашият ангажимент естествено се простира от континента до океаните и най-отдалечените територии. Решени сме да поставим най-отдалечените региони в центъра на нашето внимание и да им дадем признанието, което заслужават като територии, предлагащи решения и имащи стратегическо геополитическо значение. Тези региони са изцяло част от Европейския съюз и ние искаме те да усещат това все по-силно и настойчиво.

Амбицията ни е да превърнем Европа в символ на високи постижения и иновации, като се съсредоточим върху благосъстоянието на нашите съграждани и изградим светло бъдеще за следващите поколения. Ето защо искаме да засилим защитата на гражданите, да си възвърнем контрола над съдбата си, да използваме напълно потенциала на изкуствения интелект, да консолидираме общата си отбрана, отговорно да управляваме миграционните предизвикателства и да гарантираме добре обмислено опазване



на климата.

Екологичният преход трябва да бъде прагматичен и приобщаващ, ръководен от технологиите, далеч от идеологически догматизъм и по никакъв начин наказателен към семействата, бизнеса или професионалистите в първичния сектор, фермерите и рибарите. Европейският съюз е този, който трябва да поеме отговорността за този преход. Това включва реформиране на европейските бюджети и създаване на нови финансови ресурси като данъка върху въглеродните емисии на границите. Целта ни е да насърчим развитието на възобновяемата енергия, като предложим финансови стимули за насърчаване на прехода към зелена и синя икономика. Активно ще подкрепяме компаниите, които се занимават с развитието на чисти технологии и ще продължим всички наши усилия в полза на малките и средните предприятия.

За нашето движение цифровият, екологичният и морският преход са основните стълбове на нашата Европа през 21-ви век, точно както въглицата и стоманата са били в миналото. Нашият проактивен подход ни кара да изградим Европа, която е устойчива, просперираща и в хармония с околната среда. Ще подкрепим балансиран и прагматични политики за намаляване на въглеродните емисии, насърчаване използването на енергия от възобновяеми източници и насърчаване на приемането на по-чисти видове транспорт.

Убедени, че иновациите и научните изследвания ще играят решаваща роля за растежа и конкурентоспособността на Европа, ние ще направим огромни инвестиции в съвременни технологии, като вземем предвид

нуждите на всички поколения.

За нашето движение изкуственият интелект е възможност за човечеството и ние му вярваме. Също така ще насърчаваме свободата на фирмите и творците в тази област, защото това ще допринесе за създаването на работни места и ще улесни живота на децата, студентите, но и на родителите и бабите и дядовците. Чрез изкуствения интелект искаме да популяризираме нова стратегия между поколенията. Изкуственият интелект ще бъде ключът към бъдещето и е от съществено значение да преодолеем закъснението, което имаме спрямо Китай и САЩ в тази област. Тази еволюция ще се осъществи при пълно зачитане на принципите и свободите, които са в основата на нашия обществен модел. На международно равнище ние се ангажираме, съвместно с Организацията на обединените нации, да изградим нов вид управление на изкуствения интелект. Иновациите обаче не трябва да оставят културата на заден план. Напротив, културата трябва да се възползва от същите ресурси като тези, предназначени за нашата сигурност. Твърдо вярваме, че застрашената демокрация е културно обедняла демокрация. Затова се стремим паралелно с всяко 1 евро, изразходвано за сигурност, друго 1 евро да бъде инвестирано в културата.

Културата е била, е и винаги ще бъде най-добрият актив за бъдещето на нашата младеж и истинската бариера срещу националистическите и популистки идеи. Ние признаваме нейната съществена роля за запазване на нашите ценности и идентичност като общество.

Действията ни поставят нашите съграждани в центъра на нашето внимание. Ние твърдо се ангажираме да продължим и засилим нашите инициативи, за да гарантираме и по-добрим тяхното ежедневие. Това включва засилване на защитата им като потребители и намаляване на социалните, поколенческите и териториалните различия. Нашето движение е силен застъпник на политики и разпоредби за борба с планираното остаряване и за по-справедлив и по-устойчив единен пазар за производителите и потребителите.

В основата на нашето убеждение е императивът за участието на народите и включването на териториите. Ще намалим разликата между реалността и възприятието на гражданите за европейските институции.

“

Принципът да живеем заедно като европейци трябва да ни води, като същевременно гарантираме сигурността, развитието и сътрудничеството на нашия континент.



## **Разнообразието не е просто борба с дискриминацията: ние се борим за общество, в което различията не само се приемат, но и се празнуват.**

Именно с оглед на това ще обърнем специално внимание на динамиката в градските и селските райони, стигайки до разглеждане на най-конкретните детайли.

Така решаващата роля на кметовете като основен участник в нашата европейска политика най-накрая ще бъде призната. Близостта им до гражданите и познаването на нуждите на местно ниво им дават безценно влияние при реализирането на нашата визия. Чрез включване на гражданите, подчертаване на териториалните особености и оценяване на силата на общинския съвет, ще изградим Европа, която е по-демократична, с по-широко участие на хората и по-тясно свързана с реалността.

Ние се стремим към Европа, която насърчава хармоничното съвместно съжителство в цялото му многообразие. Повтарящите се миграционни кризи подчертаха необходимостта от единен подход. По този начин ще въведем хуманна и справедлива политика за предоставянето на убежище и имиграцията, зачитаща основните права на всеки човек и същевременно гарантираща сигурността и успешната интеграция на мигрантите. Нашият ангажимент ще се насочи към миграционна политика, основана на солидарност между държавите членки и подкрепа на инициативи за справяне с първопричините за принудителната миграция. Ще се стремим също така да установим общи правила за справяне с предизвикателствата на икономическата и климатичната миграция. И като признаваме неотложността на това южните държави членки да не бъдат повече оставяни сами да наблюдават обширни участъци от морските граници, ние активно ще подкрепим прилагането на новото партньорство между европейци и африканци, стартирано през февруари 2022 г. по време на френското председателство на Съвета, което е от съществено значение за развитието на континент в пълна демографска експанзия.

Като подкрепяме Африка като приятел и партньор, ние се стремим да контролираме по-добре заминаването на нейни граждани към Европа. За реализирането на тази визия ще мобилизираме гражданското общество и младежта от двата континента. Убедени сме, че диаспорите ще бъдат източници на възобновяема енергия, която ще задвижи тази нова стратегия за споделен растеж и просперитет.

Успешната интеграция изисква европейски политики, които включват градове и региони нагоре и надолу по веригата. Интеграцията на гражданите се осъществява на местно ниво и повечето от услугите, от които те се нуждаят, като здравеопазване и образование, се предоставят от регионите. Възможностите за заетост и интеграция, както и съчетаването на тези потребности с активни политики за заетост, също се познават най-добре на регионално ниво. Много региони са активни и в областта на сътрудничеството. Неизползването на това знание дехуманизира европейските имиграционни политики.

Решени сме да изградим силна Европа, защото знаем, че силна Европа означава също обединена и влиятелна Европа на световната сцена. В тази епоха, белязана от появата на нови



“

Преразглеждането на Договорите трябва да ни даде възможност да се стремим към суверенна Европа, за да можем да възстановим контрола върху съдбата си.

империи като Китай или Русия, нашият ангажимент е да засилим интеграцията между държавите членки в областта на сигурността, отбраната и външните работи.

Ще насърчаваме инициативи на групи държави, които имат волята и капацитета да отидат по-далеч и по-бързо в интеграцията в областта на отбраната и сигурността. Това включва подкрепа за създаването на истинска европейска военна сила, способна да се справя ефективно с кризи и заплахи за сигурността, както и с нови хибридни заплахи.

Стратегическата автономност е от съществено значение, за да можем да развием истински европейски стълб в рамките на НАТО и да укрепим нашия съюз със САЩ. Заедно, европейци и американци, ние се стремим да насърчаваме нов съюз за демокрация в световен мащаб.

И за разлика от националистическите партии, които дават приоритет на своите частни и изборни интереси, създават съюзи със сили извън Европа, манипулират медиите и се намесват в икономиките на нашите демокрации, ние сме решение да предприемем конкретни действия, за да гарантираме нашата автономност и колективна сигурност в партньорство с всички други демокрации в света.

Разбира се, здравеопазването е съществена част от нашия проект. Ето защо нашето движение признава първостепенното значение на автономността в здравеопазването и предлага укрепване на европейския капацитет за действие и преместване на производството на лекарства и медицинско оборудване в рамките на Съюза.

Чрез осигуряване на цялостно покритие на веригата за създаване на стойност на стратегическите продукти, тази мярка ще укрепва способността ни да отговорим на здравните нужди на нашите граждани, като същевременно намалим зависимостта си от външни източници. По този начин ще се гарантира адекватна наличност на лекарства и медицинско оборудване, което ще повиши устойчивостта ни в случай на здравни кризи. В същото време, като използваме нови общи стандарти и споделяме данни с лекари и здравни специалисти, ще можем да се възползваме от технологичния напредък в услуга на гражданите, като същевременно развиваме големи европейски изследователски центрове.

Искаме да дадем на нашите млади хора възможност да успеят и да постигнат своя потенциал, без да бъдат възпрепятствани от социални, икономически или географски пречки. Това ще изисква конкретна и ефективна политика за младежта за Европейския съюз, способна да осигури необходимите инструменти.

Няколко месеца преди този решителен вот, европейските избори, сме в състояние да кажем високо и ясно, че искаме Европа, в която дебатите принадлежат на гражданите. Ние отстояваме и винаги енергично ще отстояваме един истински проект за хуманистично европейското общество.

Европа е мултипликатор на възможности, права и защита за нашите народи, особено за най-уязвимите.

Затова е дошло времето да задвижим нова политическа динамика и да преоткрием себе си.

За да изградим по-добро и по-устойчиво бъдеще, ние предлагаме иновативни решения за продължаване на европейската трансформация, започнала през 2019 г., и справяне с недостатъците, които биха могли да променят нашите основи.

Сигурни сме, че проевропейските центристски сили все повече ще се превръщат в двигател на европейското възстановяване. Призоваваме всички европейци да се присъединят към нас в това общо търсене на силна и обединена Европа.

Заедно можем да формираме едно по-добро бъдеще, в което ценностите на свободата, демокрацията, равенството и солидарността ще бъдат напълно реализирани. Светът се променя. Границите се разклащат. Страните са притиснати, появяват се разцепления. Подобно на тектонични плочи, оформят се точки на триене. Но като обединим усилията си, можем да преоткрием една по-силна, по-демократична и по-прогресивна Европа, готова да посрещне предизвикателствата на 21-ви век.

Глобалните предизвикателства са огромни и няма да позволим омразата да замъгли визията ни. И затова, със свито сърце, говорим за „израелски 11 септември“.

Това, което се случи в Израел на 7 октомври 2023 г., не е ужасен акт на война или проява на териториални или националистически претенции. Не, това е чиста омраза към едно отвратително чудовище, избухнало от Ивицата Газа. Неговото име: Хамас.

Някои търсят думи да опишат неопишемото, но мълчанието, както знаем в Европейската демократическа партия, винаги е на страната на най-лошото. Скрива истината, замъглява реалността.

В действителност няма да има траен мир, ако няма признаване на законното право на палестинския народ на територия и държава. Освен това няма да има траен мир, ако палестинският народ и палестинската власт не признаят държавата Израел и нейната сигурност.

Мирът е уникалната връзка между хората. Мирът е незаменимата връзка, за да можем всички заедно да се изправим пред глобалните предизвикателства.

Ще продължим да се борим неуморно за мир. Това е нашият ангажимент, това е нашият дълг към човечеството.

Предизвикателствата са пред нас.

Европейските демократи ще се справят с тези предизвикателства.



# Действие...







**Присъединете  
се към нас.**



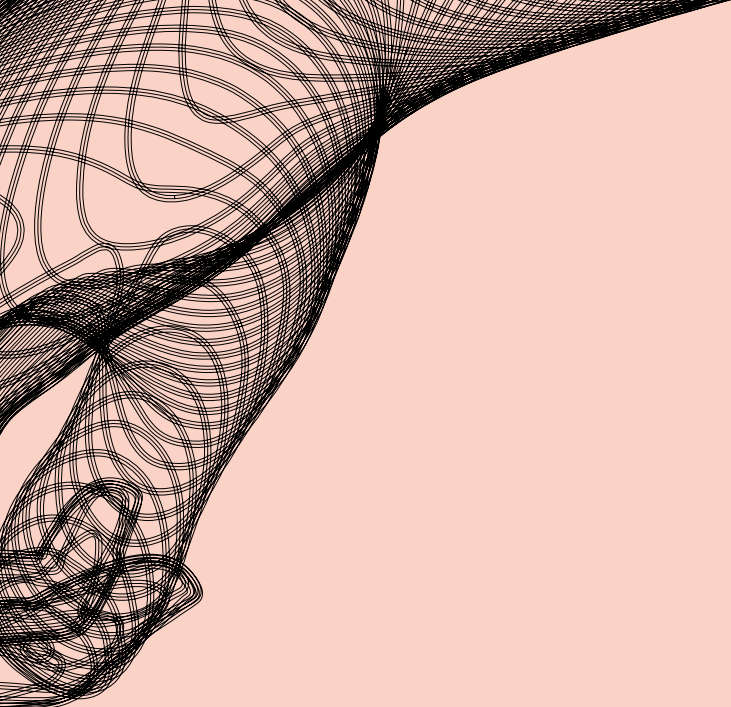

# а) СБЛИЖАВАНЕ И УКРЕПВАНЕ

# СБЛИЖАВАНЕ И УКРЕПВАНЕ

## ДЕМОКРАЦИЯ И УПРАВЛЕНИЕ

26

Демокрацията и управлението са основни стълбове на всяко проспериращо общество. За нашето движение това означава прозрачност, гражданско участие и отговорност на европейските институции.

## ЕВРОПА, СВЕТОВНА СИЛА

30

За да се справи с нарастващите глобални предизвикателства, Европа трябва да действа като глобална сила. Ще се ангажираме с по-стабилна обща външна политика и политика на сигурност, засилено сътрудничество в областта на отбраната и единен глас на международната сцена.

## ОБЕДИНЕНИЕ И АВТОНОМНОСТ

32

От съществено значение е да се укрепят обединението и автономността на Европа в ключови области като технологиите, иновациите, енергетиката и сигурността. Искате да инвестираме в научноизследователска и развойна дейност, създаване на стратегически партньорства между компаниите и насърчаване на предприемачеството.

## ФИНАНСИРАНЕ НА ОБЩИ ПУБЛИЧНИ БЛАГА

36

Общите публични блага, като опазването на околната среда, общественото здраве и научните изследвания, са от съществено значение за благосъстоянието на всички европейски граждани. Нашата цел е да осигурим адекватно финансиране за тези сектори, за да гарантираме по-добро и устойчиво качество на живот

## СБЛИЖАВАНЕ И СПРАВЕДЛИВОСТ

38

Европейският съюз има задължението да насърчава солидарността и справедливостта между своите държави членки. Ние се ангажираме да сведем до минимум икономическите и социалните различия, като инвестираме в по-слабо развитите региони, улесняваме достъпа до образование, обучение и възможности за заетост на високо равнище, гарантирайки равни възможности за всички граждани

## МНОГООБРАЗИЕ И ПРИОБЩАВАНЕ

42

Искате обединена, справедлива и приобщаваща Европа, в която всеки човек е уважаван и може да живее пълноценно и свободно. Трябва да отстояваме универсалните права на човека и да премахнем всички бариери пред едно приобщаващо общество, като отбележим трансгендър, трансгенерационните и транснационалните аспекти на многообразието.

## РЕФОРМА НА ЕВРОЗОНАТА

44

Като признаваме жизненоважното значение на еврозоната, предлагаме да въведем специален бюджет, насочен към стимулиране на икономическия растеж, като същевременно предоставяме конкретна подкрепа на страните, намиращи се в затруднено положение. Ангажирани сме с тясно координиране на бюджетните и фискални политики в рамките на еврозоната, за да се избегнат големи икономически дисбаланси.





# ПРИОРИТЕТНИ ДЕЙСТВИЯ

11 / 300

# ДЕМОКРАЦИЯ И УПРАВЛЕНИЕ

Съществуващите Европейски договори отбелязват повече от 15 години напредък за Европа. Днес обаче Европейският съюз е изправен пред уникална възможност да укрепи своята институционалната структура и да се превърне в суверенна и демократична Европа. За да стигнем още по-далеч, можем да работим за създаването на истински политически съюз, основан на солидарността.

Ние, европейските демократи, призоваваме Европа да върне контрола върху съдбата си чрез укрепване на суверенитета и автономността на континента. Чрез изграждането на единна политическа общност ще гарантираме положително бъдеще за Европа, като се справим с предизвикателствата на популизма и нарушенията на международното право с конструктивни и приобщаващи решения. За да отговори на бъдещите предизвикателства, независимо дали са обществени, климатични, екологични или свързани със сигурността, Европейският съюз трябва да действа по-бързо и по-ефективно. Искаме да изградим проспериращо и устойчиво бъдеще за нашия континент. Заедно можем да превърнем Европа в положителна сила за нейните граждани и за света.

Също така, за да се укрепи демокрацията, е необходимо да се установи възможност за избор на председател на Европейския

съюз от избирателни списъци, общи за всички европейски страни.

Освен това, за да се поднови връзката между гражданите и Европа, както и с нейните институции, прякото участие в политическия живот на Съюза е от съществено значение. Изчакването на европейските избори на всеки пет години вече не е достатъчно, за да се насърчи реалното участие на гражданите. Предлагаме иновативно действие: създаване на механизъм Гражданска агора.

Всяка пролет националните и европейските граждани ще се срещат, за да обсъдят и предложат приоритети за Европа. Тези обмени ще бъдат включени в годишната програма, представяна от председателя на Европейската комисия всеки септември по време на речта за състоянието на Съюза. Предлагайки на гражданите такава платформа, която да им позволи да се изразяват активно, ще насърчим прякото участие в изграждането на Европа и ще засилим чувството за принадлежност и ангажираност на всички граждани към Европа.

Демокрацията трябва да бъде укрепена чрез включване на гражданите в политическите решения. Предоставяйки прозрачна информация, третирайки гражданите като партньори и активно включвайки ги, ние гарантираме демократична стабилност и избягваме много проблеми.



# 25/300

## ПРИОРИТЕТНИ ДЕЙСТВИЯ

- Създаване на конвенция за преразглеждане на договорите, за да премахнем гласуването с единодушие в Съвета.
- Изпълняване на предложенията на Конференцията за бъдещето на Европа, за да изложим исканията на европейските граждани в тази област.
- Улесняване на по-бързата политическа интеграция на групи страни и народи, които демонстрират политическа воля, без възможност за блокиране от страна на другите.
- Установяване на възможност за избор на председател на Европейския съюз от избирателни списъци, общи за всички европейски страни (сливане на председателя на Комисията и председателя на Европейския съвет).
- Включване на транснационални листи в изборите за Европейски парламент.
- Предоставяне на законодателни права на Европейския парламент за съвместно вземане на решения, когато той има консултативна роля и права за съвместно вземане на решения относно бюджета, включително приходите.
- Възлагане истинско право на Парламента на законодателна инициатива, допълваща Европейската гражданска инициатива.
- Укрепване на ролята на Европейския съюз в области като здравеопазване, образование и енергетика.
- Въвеждане на извънредна клауза, която да позволи на Европейския съюз да действа с извънредни правомощия в случай на голяма криза.
- Укрепване на европейските политически партии и фондации, което да увеличи тяхната жизнеспособност.
- Осигуряване на прозрачност на финансирането на политическите партии и предизборните кампании и забрана на международната намеса.
- Укрепване на капацитета на политическите партии и движения за провеждане на транснационални политически кампании.
- Активиране на клаузите, които позволяват преминаване към гласуване с квалифицирано мнозинство при оп-



**ПРЕКРАТЯВАНЕ  
НА ВЕТОС**



**ПРЯК ИЗБОР НА  
ПРЕДСЕДАТЕЛ НА ЕС**



**ТРАНСНАЦИОНАЛНИ  
СПИСЪЦИ**



**ПОВЕЧЕ ПРАВОМО-  
ЩИЯ ЗА ПАРЛАМЕНТА**



**ОПРОСТЯВАНЕ НА  
ГЛАСУВАНЕТО В  
ЧУЖБИНА**

ределени европейски решения. Така ще се избегне блокиране, което може да възникне при настоящата система за единодушие.

- Прилагане на временни свързващи клаузи, за да се даде възможност за значителни правни и институционални промени, като се използват опростени процедури.
- Подобряване правото на глас на пребиваващите в друга държава членка по време на европейските избори.
- Улесняване на участието на европейските граждани, пребиваващи в друга държава членка, като им се позволи да гласуват и/или да се кандидатира в регионални или национални избори в страната, в която живеят.
- Предложение за създаването на европейска агенция за укрепване на демокрацията в процеса на вземане на решения, участието на гражданите в рамките на ЕС и ролята на националните парламенти.
- Осигуряване на равни възможности за всички граждани на Съюза и отделяне на специално внимание на най-уязвимите и маргинализирани лица.
- Насърчаване на участието на гражданите чрез използване на нови технологии.
- Създаване на статут на европейско гражданство въз основа на съществуващите договори.
- Установяване на статут на европейските трансгранични асоциации.
- Продължаване процеса на насърчаване ролята на местните и регионалните власти в политиките относно климата и биологичното разнообразие чрез поднационални действия за дипломация в областта на климата.
- Разработване на пилотен проект за популяризиране на европейските ценности чрез образование и култура, включително идентифициране на най-добрите практики на местно и регионално равнище в целия Европейски съюз, както е решено от Комитета на регионите.
- Разясняване на факта, че субсидиарността не е свързана с предотвратяването на действия на европейско ниво, а с определянето на това кое ниво на управление трябва да поеме водещата роля, независимо дали чрез официални изключителни правомощия или официални споделени правомощия.
- Предоставяне на възможност на националните и регионалните парламенти посредством законодателни правомощия да предлагат законодателни инициативи на ниво Европейски съюз в бъдеще, като предвидят специфичен механизъм за тази цел в регламента, уреждащ Европейската гражданска инициатива.
- Промяна на имената на институциите на Европейския съюз, с цел изясняване на съответните им функции и роля в процеса на вземане на решения от страна на Европейския съюз за гражданите.



“

Европейският съюз  
трябва да действа  
по-бързо и по-ефек-  
ТИВНО

# ЕВРОПА, СВЕТОВНА СИЛА

Имаме дълбокото убеждение, че мирът е крайъгълният камък на всяка просперираща цивилизация, в Украйна, в Израел, навсякъде по света.

Имайки това предвид, ще работим неуморно за култивиране на мирни отношения, насърчаване на ненасилствено разрешаване на конфликти и насърчаване на глобална култура на мира.

В духа на тази логика, на нашия континент ние очевидно сме решени да се борим срещу корупцията, нарушенията на правата на човека и политическите репресии. Ще насърчаваме международното правосъдие и сигурност, особено в съседните страни, като същевременно се борим срещу външната намеса.

Ще засилим сътрудничеството с нашите партньори, които споделят идеи, основани на взаимно уважение и общи ценности. Целта ни е да играем водеща роля в реформата на многостранното сътрудничество и да популяризираме нашите ценности в рамките на международните отношения.

Искаме да консолидираме позицията и влиянието на Европейския съюз в света, като насърчаваме неговата стратегическа автономност и говорим с един глас.

Искаме истинска обща политика за сигурност и отбрана. Вътрешната и външната сигурност на Европейския съюз е един от нашите приоритети пред лицето на хибридните заплахи, които са основно предизвикателство за сигурността. За да постигнем това, ще предложим укрепване на европейските агенции за сигурност и засилване на трансграничното сътрудничество. Ще подкрепим конкретни действия като създаване на общи европейски сили за намеса и закупуване на военно оборудване.

По отношение на миграцията и убежището (вж. глава „Миграционни потоци“) искаме да хармонизираме европейските политики и да подобрим защитата на външните граници на Европейския съюз.

Ние сме ангажирани с борбата с трафика на оръжие, с особен акцент върху следвоенния период в Украйна.

Вярваме в свят, в който мирът е не само идеал, но и реалност за всеки човек, осигурявайки безопасно и хармонично бъдеще за всички идни поколения.

# 15/300

## ПРИОРИТЕТНИ ДЕЙСТВИЯ

### ПРАВА НА ЧОВЕКА, ДЕМОКРАЦИЯ И ВЪРХОВЕНСТВО НА ЗАКОНА

- Насърчаване на световния мир, международното правосъдие, сигурността в съседните страни и борба с външната намеса и борбата с корупцията, нарушенията на правата на човека, нарушенията на върховенството на закона и политическите репресии.
- Защита на независимите медии и етническите и религиозните малцинства.
- Създаване на нов глобален алианс за демокрация в партньорство с големи демокрации като САЩ, Обединеното кралство и Канада.
- Заемане на твърда позиция срещу нарушенията на правата на човека срещу малцинствата (например ЛГБТК+ хора) в трети страни чрез използване на всички възможни средства за натиск.

### СЪТРУДНИЧЕСТВО С ПАРТНЬОРИ

- Заемане на водеща роля в реформата на многостранното сътрудничество и по-специално призоваване за реформа на Съвета за сигурност на ООН, с цел да създаване на повече многостранни съюзи и също така насърчаване на диалога между различните култури и цивилизации, укрепване на мира, правата на човека и демокрацията в света и популяризиране на „меката сила“, нашите ценности и стратегическа автономност.

### РОЛЯТА НА ЕВРОПЕЙСКИЯ СЪЮЗ КАТО ГЛОБАЛЕН УЧАСТНИК

- Укрепване на ролята на компаниите от ЕС в държавите, които не са членки, като мултипликатори на ценностите на ЕС, като същевременно се вземат предвид нуждите на МСП в ЕС.
- Включване на тези компании в търговските споразумения.
- Гарантиране на спазването на стандартите на ЕС в областта на труда и правата на човека в международните търговски споразумения.
- Борба с трафика на оръжие с особено внимание към следвоенния период в Украйна..

### ВЪТРЕШНА И ВЪНШНА СИГУРНОСТ

- Хармонизиране на европейските политики в областта на миграцията и убежището.
- Подобряване на защитата на външните граници на Европейския съюз.
- Разгръщане на последователна стратегия в борбата срещу „хибридните заплахи и кампании“, за да се помогне на европейските държави да се справят ефективно с тях.

### ОТБРАНА

- Развиване на истинска европейска военна сила и подкрепа на стратегическата автономност на Европа, като същевременно се запазят трансатлантическите отношения с НАТО.
- Укрепване на Военния секретариат на Европейския съюз (ВСЕС) за ефективна координация и планиране на военните операции.
- Насърчаване на съвместни европейски обществени поръчки на военно оборудване за постигане на икономии от мащаба.



# ОБЕДИНЕНИЕ И АВТОНОМНОСТ

В широката област на индустрията, където се кове нашето бъдеще, ние се ангажираме да култивираме европейска икономика, която защитава нашите ресурси, диверсифицира нашите доставки, осигурява нашия стратегически бизнес и насърчава лоялната конкуренция в международен план.

По този начин, за да намалим зависимостта си от малка група страни доставчици, ще изберем диверсификацията на нашите източници на доставки и ще гарантираме тяхната сигурност. В същото време ще въведем ефективни механизми за повторна употреба и рециклиране, за да смекчим екологичните и икономическите последици от добива на тези ресурси.

Освен това ще обърнем специално внимание на заплахата от икономически шпионаж. Чрез прилагане на усъвършенствани методи за наблюдение и прилагане на подходящи мерки за защита, ще укрепим устойчивостта си срещу тази нарастваща заплаха.

Няма автономност без транспорт. В тази област, като приемаме цифровите технологии и новите енергии, ние се ангажираме да инвестираме в ефективна мрежа от високоскоростни железопътни, въздушни и морски връзки. Убедени сме, че подобряването на инфраструктурата ще улесни трансграничното пътуване и ще насърчи европейската интеграция. Чрез развитието на транспорта и особено на обществения транспорт ще увеличим търговския обмен, ще насърчим вътрешноевропейския туризъм и ще улесним мобилността на гражданите.

Освен това, за да улесним достъпа до финансиране за научноизследователска и развойна дейност, ще разработим опростени и прозрачни процедури. Като подкрепяме достъпа до фондовете на ЕС, ще стимулираме творчеството, ще насърчим появата на нови идеи и ще засилим конкурентоспособността на Европа на световната сцена.

За да създадем възможности за работа, да насърчим растежа и да задържим Европа в челните редици на технологичните иновации, ще въведем политики и стимули и ще насърчим превръщането на резултатите от научните изследвания в конкретни продукти и услуги.

И накрая, убедени сме, че инвестициите в космическия сектор са от съществено значение за конкурентоспособността, сигурността и просперитета на Европа. Затова ще насърчаваме отговорни практики в изследването на космоса и ще въведем правила за сигурност, за да защитим интересите на ЕС и неговите държави членки в космоса.





# 20/300

## ПРИОРИТЕТНИ ДЕЙСТВИЯ

### ПРОМИШЛЕНОСТ

- Увеличаване на цикъла на живот на материалите в Европейския съюз чрез развитие на повторната употреба и рециклирането на редки материали, с цялостен мониторинг на веригата на доставки и насърчаване на екодизайна.
- Развитие на устойчивата експлоатация на стратегически суровини в Европейския съюз и по-нататъшно диверсифициране на нашия внос.
- По-добър контрол върху износа на стратегически стоки и технологии.
- По-внимателно наблюдение и противопоставяне на икономическия шпионаж от чуждестранни участници.
- Даване на възможност за лоялна международна конкуренция и подкрепа на нашите стратегически индустрии, като се обмисли създаването на европейски фонд за защита на стратегическите индустрии от принудителни практики или опити за поглъщане извън Съюза.

### ТРАНСПОРТ

- Изискване за спазване на инвестиционните планове, определени в Трансевропейските транспортни мрежи (ТЕМ-Т), с цел подобряване на трансграничната свързаност чрез европейска мрежа от високоскоростни железопътни, въздушни и морски връзки.
- Ускоряване на цифровизацията и екологичния преход на транспортния сектор и разработване на интегрирана, интелигентна и европейска система за мобилност.
- Подкрепа за производството на батерии и съхранение на енергия в Европейския съюз и разгръщане на инфраструктура за доставка на алтернативни горива.
- Предложение за отбелязване на Европейска година на колоезденето.
- Превръщане на Европейския съюз в лидер в областта на въздухоплавателните средства с нулеви емисии.
- Укрепване на обществения транспорт, по-специално чрез опростяване на използването му чрез общи системи за издаване на билети.
- Развитие на Единно европейско небе, ключов елемент за ефективността на въздушния транспорт и намаляването на емисиите.

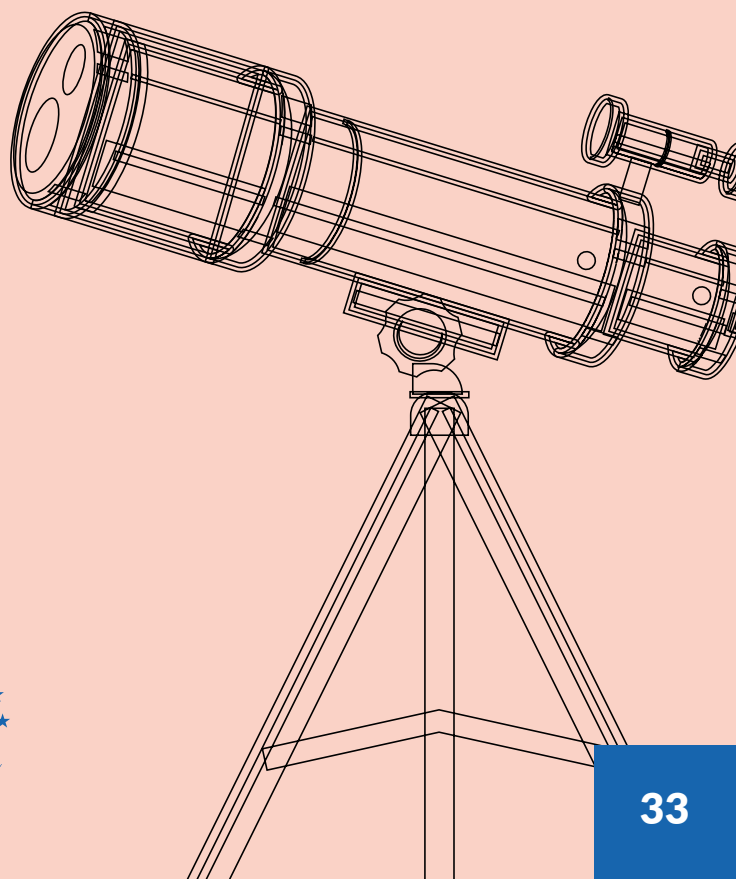

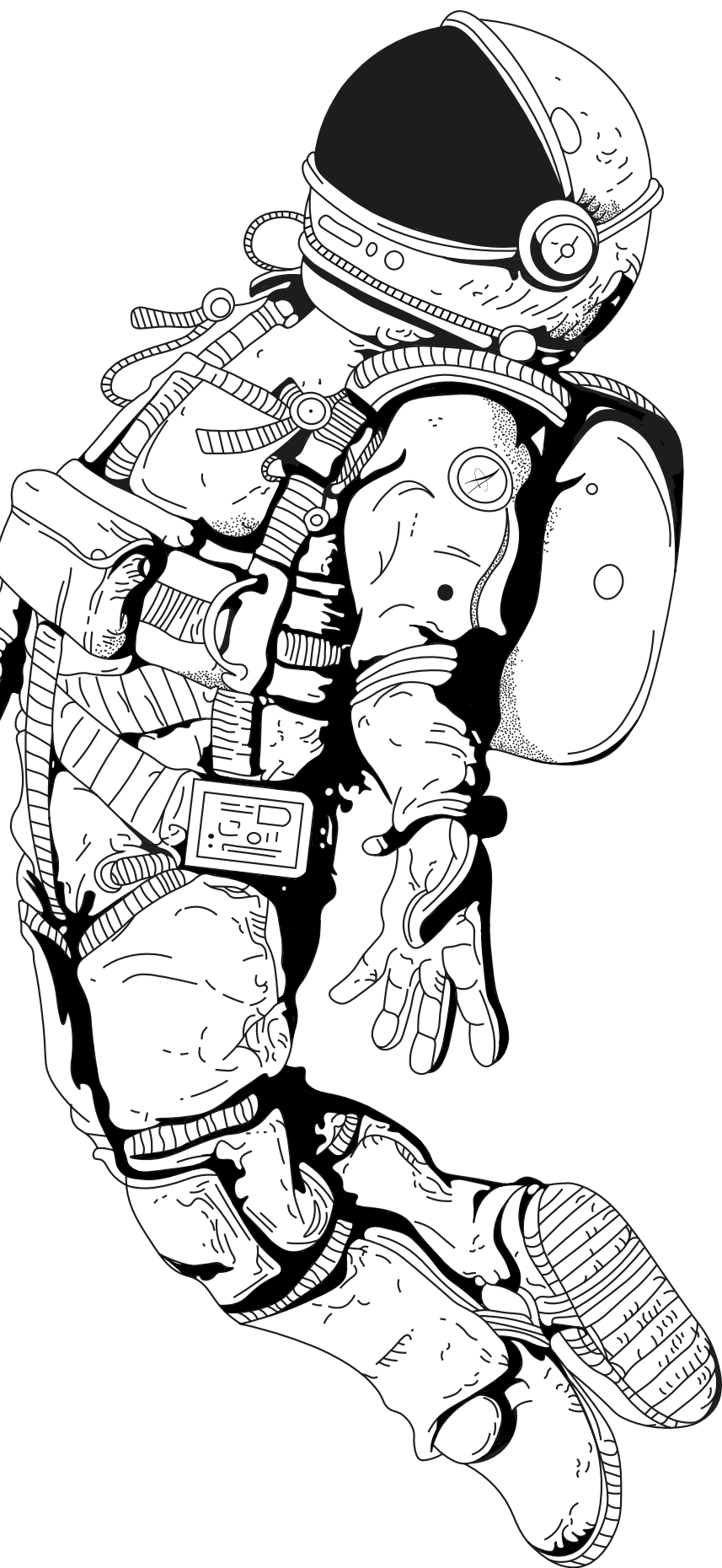

## НАУЧНИ ИЗСЛЕДВАНИЯ И ИНОВАЦИИ

- Опростяване на достъпа до фондовете на ЕС за научно-изследователска и развойна дейност, особено за МСП и изследователите.
- Насърчаване на комерсиализацията и навлизането на пазара на нови технологии и иновации в Европейския съюз.
- Насърчаване на синергиите между европейските програми.

## КОСМИЧЕСКО ПРОСТРАНСТВО

- Предложение за общо законодателство на Европейския съюз за космическото пространство, с критерии за екологична и пространствена устойчивост, но и правила за сигурност на космическото пространство.
- Увеличаване на бюджета на Европейския съюз за космическото пространство, по-специално за да се гарантира достъпът на Европейския съюз до космоса и развитието на неговата мрежа от сателити (Галилео, Коперник, ИРИС 2).
- Предлагаме създаването на Европейско космическо командване, за да защитим по-добре нашите европейски космически активи и тези на държавите членки.
- Подкрепа за изстрелването на обществени и търговски сателити от Европейския съюз.
- Преразглеждане на договорите, което дава по-голяма роля на космическото регулиране от Европейския съюз.
- des États membres.
- Soutenir le lancement de satellites publics et commerciaux depuis l'Union européenne.
- Réviser des traités, qui confère un rôle plus important à la réglementation spatiale par l'Union européenne.

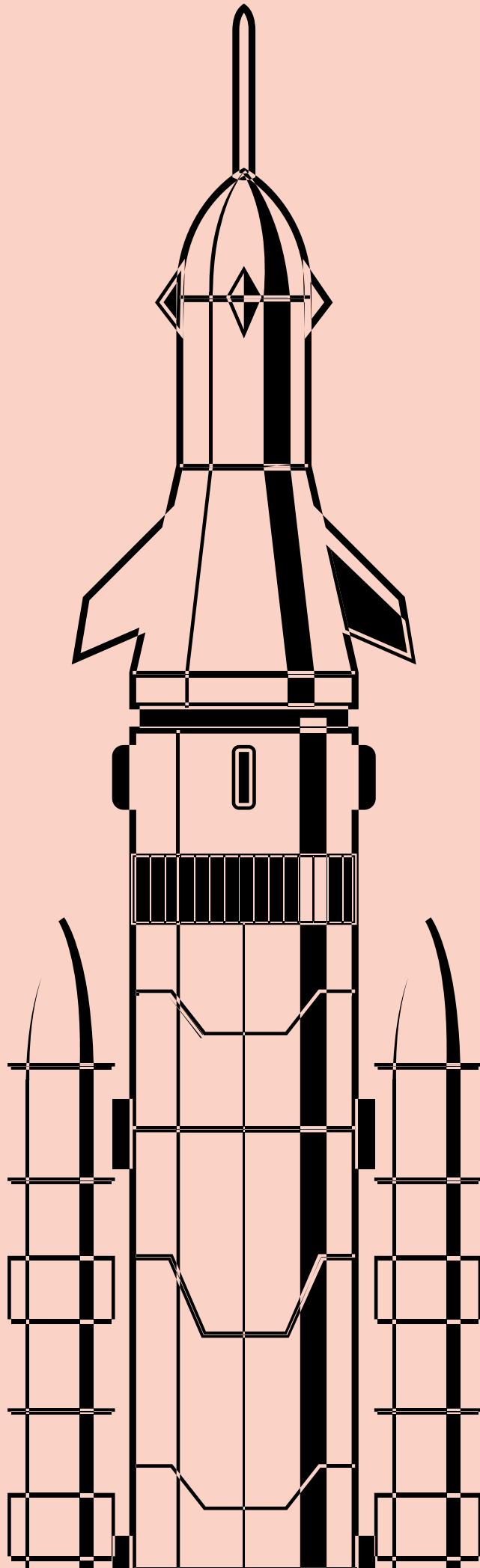

# ФИНАНСИРАНЕ НА ОБЩИ ПУБЛИЧНИ БЛАГА

Време е да поговорим за финанси. Изниква един основен въпрос: как да предоставим на Европейския съюз нови собствени ресурси в подкрепа на колективните ни амбиции?

Въпреки че през ноември 2022 г. Парламентът даде зелена светлина на предложението на Комисията за въвеждане на първи набор от три нови собствени ресурси (разширен механизъм за търговия с емисии, механизъм за корекция на въглеродните емисии на границите и дял от преразпределените печалби на много големи мултинационални компании\*), ние гледаме по-надалеч.

Убедени сме, че за да се съживи европейската икономика, е наложително да се засили прякото финансиране, като същевременно се намали зависимостта му от националните вноски или данъци, налагани на гражданите. Всъщност гражданите не трябва да бъдат облагани от Европа. По-скоро големите замърсяващи компании и цифровите гиганти са тези, които печелят от единния пазар, докато възлагат дейностите си на външни изпълнители, за да постигнат тези цели.

Този подход ще ни позволи да финанси-

раме нови инфраструктурни проекти, научни изследвания, както и екологичния и цифровия преход, без да налагаме прекомерна тежест на която и да е държава членка.

Значението на този подход се състои във факта, че нито една държава членка не може да набира средства изолирано. Изправени пред предстоящите предизвикателства, трябва да си представим не просто прехвърляне на ресурси от една държава в друга, а по-скоро колективен отговор от страна на Съюза. Искаме да действваме на европейско ниво там, където отделните държави не могат да го направят ефективно. Това имаме предвид под субсидиарност.

Новите ресурси ще бъдат специално разпределени за проекти, при които обединяването на ресурси има смисъл. Следователно нашият приоритет ще бъде да подкрепим изкуствения интелект, да инвестираме в бъдещата икономика (особено в цифровизацията на промишлеността) и да насърчим научните изследвания в областта на възобновяемите енергийни източници и технологиите на бъдещето.

(\*) Ресурси, генерирани от вноски по Схемата за търговия с емисии (СТЕ), Механизма за корекция на въглеродните емисии на границите (СВАМ) и дял от остатъчните печалби на големи мултинационални компании.

# 10/300

## ПРИОРИТЕТНИ ДЕЙСТВИЯ

### СОБСТВЕНИ РЕСУРСИ

- Разработване на корпоративно данъчно облагане с цел хармонизиране на корпоративните данъчни основи в рамките на ЕС.
- Въвеждане на данъчно облагане на криптовалути – слабо регулиран сектор, който се възползва от различните данъчни режими, приложими между държавите членки.
- Приемане на данък върху цифровите гиганти, така че всички участници да плащат справедливия си дял, защото се облагат по-малко от традиционните компании в Европа.
- Наблюдаване дали големите мултинационални компании, особено тези със значително въздействие върху околната среда, допринасят пропорционално за своя отпечатък.
- Гарантиране, че тези нови ресурси се генерират по справедлив и прозрачен начин.

### ВЪЗСТАНОВЯВАНЕ

- Подкрепа за нови инфраструктурни и изследователски проекти и създаване на работни места и укрепване на нашата глобална конкурентоспособност..

### ЗЕЛЕН, ЦИФРОВ ПРЕХОД И ПРЕХОД КЪМ ЗНАНИЯ

- Разпределяне на значителен дял от новите собствени ресурси за проекти,
- свързани с възобновяемата енергия, научните изследвания в областта на бъдещите технологии
- и цифровизацията на промишлеността, културата и „Еразъм“.

### ЗЕЛЕН, ЦИФРОВ ПРЕХОД И ПРЕХОД КЪМ ЗНАНИЯ

- Гарантиране, че Европейският съюз не е поставен в неблагоприятно конкурентно положение.
- Насърчаване на участието на гражданите в определянето на проекти, финансирани от тези ресурси, като по този начин се гарантира демократичен и прозрачен подход.

### СЪЮЗ НА ЦЕННОСТИТЕ

- Укрепване на капацитета на Европейския съюз за пряко финансиране на гражданското общество или местните власти при приемането на финансови санкции за нарушаване на върховенството на закона срещу правителство на Европейския съюз, чрез насърчаване на интелигентни бюджетни условия и даване на възможност на Европейския съюз да финансира, както е предложено от „Обнови Европа“.

# СБЛИЖАВАНЕ И СПРАВЕДЛИВОСТ

Ние сме напълно ангажирани с насърчаването на равенството между половете, като гарантираме, че всеки има равен достъп до образование и възможности за заетост в ключови сектори. Като инвестираме в развитието на умения и експертен опит за всички, ще стимулираме иновациите и ще засилим конкурентоспособността. Също така, ние насърчаваме благосъстоянието, здравето и безопасността на семействата и техните членове в нашето променящо се демографско общество.

Отношенията между поколенията са също един от нашите приоритети, с ангажимент към младите и възрастните хора. Стремим се да изградим балансирано и устойчиво общество, в което всеки човек, независимо от възрастта, може да посрещне бъдещи предизвикателствата. Твърдо вярваме, че ключът към устойчивия колективен просперитет се крие в осигуряването на всички необходими средства и възможности.

За да постигнем тази цел, ще въведем политики, които насърчават инвестициите в младежта. За нас те са основата на нашето бъдеще и се ангажираме да ги подкрепяме да придобият умения, мобилност и достъп до качествени стажове. Инвестирайки в обучението и развитието на младите хора, ние ще помогнем за формирането на едно динамично и компетентно поколение, готово активно да допринесе за просперитета и устойчивостта на нашето общество.

В същото време за възрастните хора ще разработим политики и инициативи, за да гарантираме тяхното благосъстояние, активно участие в обществото и достъп до текущи възможности.

По този начин, като осигурим равен достъп до качествено обучение, ще дадем възможност на всички хора да развият своя потенциал и да допринесат пълноценно за икономиката и обществото.

Също така искаме да създадем Европейска обсерватория за таланти, чиято цел ще бъде да насърчава сътрудничеството между държавите членки за идентифициране на най-добрите практики в областта на образованието, обучението и развитието на умения.

Убедени сме, че като насърчаваме иновациите в образованието, гарантираме, че нашият континент ще остане в челните редици на образованието и обучението.

Дълбоко вярваме в Европа, която отбелязва многообразието. Вярваме, че това е сила, която трябва да бъде оценена. Укрепването на социалната държава и системите за социална закрила, за да могат те да отговорят на продължаващия демографски, цифров и екологичен преход, винаги ще бъде в основата на нашия ангажимент.

В бъдещия Европейски съюз човекът ще бъде в основата на града. Ще създадем напълно достъпни градове без бариери за хора с ограничена подвижност. Семействата ще бъдат признати и уважавани в цяла Европа, а националните закони ще гарантират равенство и достойнство за всички.

Ще бъдем водещи в насърчаването на равенството и уважението към всички и ще гарантираме, че нашите европейски стандарти, които вече са сред най-напредналите в света, стават все по-последователни в целия Съюз.



# 25/300

## ПРИОРИТЕТНИ ДЕЙСТВИЯ

### БОРБА ЗА РАВЕНСТВО МЕЖДУ ПОЛОВЕТЕ

- Осигуряване на равно заплащане за мъжете и жените.
- Разглеждане на равенството като фактор за конкурентоспособност, като се даде възможност за интегриране на всички налични таланти в производствената система.
- Борба с тормоза на работното място и постоянно и неотклонно насърчаване на равенство между половете във всички аспекти на живота.
- Гарантиране на сексуалните и репродуктивните права в целия Европейски съюз.
- Премахване на всички форми на насилие срещу жени и деца и насилие, основано на пола.

### ОТНОШЕНИЯ МЕЖДУ ПОКОЛЕНИЯТА

- Разширяване на европейската правна защита срещу възрастова дискриминация извън областта на заетостта.
- Даване на възможност на възрастните хора да се възползват от дългосрочни грижи чрез укрепване на тяхната автономност, интеграция и роля в обществото.
- Осигуряване на участието на възрастните хора във всички области чрез насърчаване на европейска стратегия за активен живот на възрастните хора.
- Осигуряване на пълен, достижим и равен достъп до обществени услуги като обществен транспорт и жилищно настаняване.
- Улесняване на преходните периоди между учене, работа, семейни грижи, периоди на безработица и пенсиониране, които могат да се осъществят на различна възраст.
- Насърчаване на правата на човека през целия живот в Организацията на обединените нации.

### КАЧЕСТВЕНО ОБУЧЕНИЕ

- Създаване на Европейска обсерватория за таланти.
- Разрешаване на прехвърлянето на социалноосигурителни права с цел насърчаване на мобилността.
- Насърчаване на адекватно минимално заплащане.
- Защита на безопасността на работното място и осигуряване на здравна, физическа и психическа безопасност..





## РАВЕНСТВО ЗА ВСИЧКИ

- Борба с бедността, разработване на целенасочени програми за подкрепа
- и по-специално борба с детската бедност.
- Обръщане на внимание на въпроса за достойни и достъпни жилища, като същевременно
- се премахне „бездомността“.
- Подкрепа за домакинствата и предприятията, изправени пред енергийна бедност, и предоставяне на подкрепа за саниране на сгради.
- Осигуряване на равни права за хората с увреждания и улесняване на тяхното свободно движение и въвеждане на Европейска карта на хората с увреждания.

## НОВ СВЯТ НА ТРУДА

- Защита на работниците с нестандартен статут и осигуряване на социална закрила, независимо от техния трудов статус.
- Признание на право на откъсване от работната среда и регулиране на практиката на работа от разстояние.
- Насърчаване на повишаването на квалификацията на работещите на първа линия и по-ясно определяне на ключовите сектори на икономиката.

## НАМАЛЯВАНЕ НА БЕЗРАБОТИЦАТА И ОСИГУРЯВАНЕ НА ПОДХОДЯЩИ УМЕНИЯ

- Инвестиране в качествени работни места, умения и преквалификация.
- Значително намаляване на броя на NEET (млади хора, които не работят, не учат и не се обучават).
- Насърчаване на европейските мерки за антикризисна подкрепа за справяне с асиметрични сътресения.







# МНОГООБРАЗИЕ И ПРИОБЩАВАНЕ

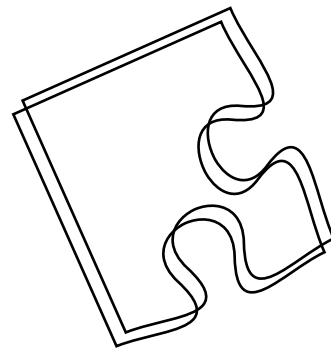

Искаме обединена, справедлива и приобщаваща Европа, в която всеки човек е уважаван и може да живее пълноценно и свободно. Затова енергично ще защитаваме универсалните права на човека, които се коренят в богатата ни европейска култура. Нашата борба ще премахне всички бариери пред едно приобщаващо общество, като отбележи трансджендър, трансгенерационните и транснационалните аспекти на многообразието.

Активно ще подкрепяме многообразието и приобщаването, ще защитаваме правата на малцинствата и ще работим за приемането на хоризонталната директива за борба с дискриминацията. Ще гарантираме равенството, като осигурим еднакви права за всички семейства във всички страни от ЕС.

Освен това ще премахнем структурните бариери на целия континент, за да осигурим безпрепятствен достъп за хората с ограничена подвижност. За да засилим ангажимента си към основните права, ще удвоим бюджета и персонала на Европейската агенция за основните права, като разширим нейния мандат и функции.

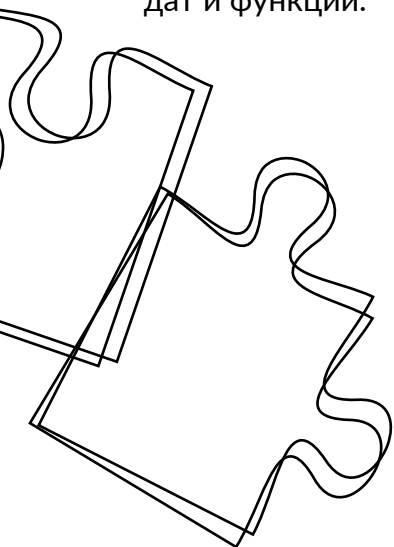

# 5/300

## ПРИОРИТЕТНИ ДЕЙСТВИЯ

- Признаването и зачитането на универсалните права на човека е неразделна част от нашата европейска култура и ще работим за премахване на всички бариери пред изграждането на едно напълно приобщаващо общество: трансджендър, трансгенерационно и транснационално.
- Насърчаване на многообразието и приобщаването и защита на зачитането на малцинствата и подкрепа за приемането на хоризонталната директива за борба с дискриминацията, която се очаква от 2008 г. насам.
- Гарантиране, че семействата имат същите права като в родната си страна във всички страни от ЕС.
- Насърчаване на амбициозен план за премахване на структурните бариери в целия Съюз, като по този начин се даде възможност за достъп на хората с ограничена подвижност
- Укрепване на Европейската агенция за основните права чрез удвояване на нейния бюджет и персонал и разширяване на нейния мандат и функции.

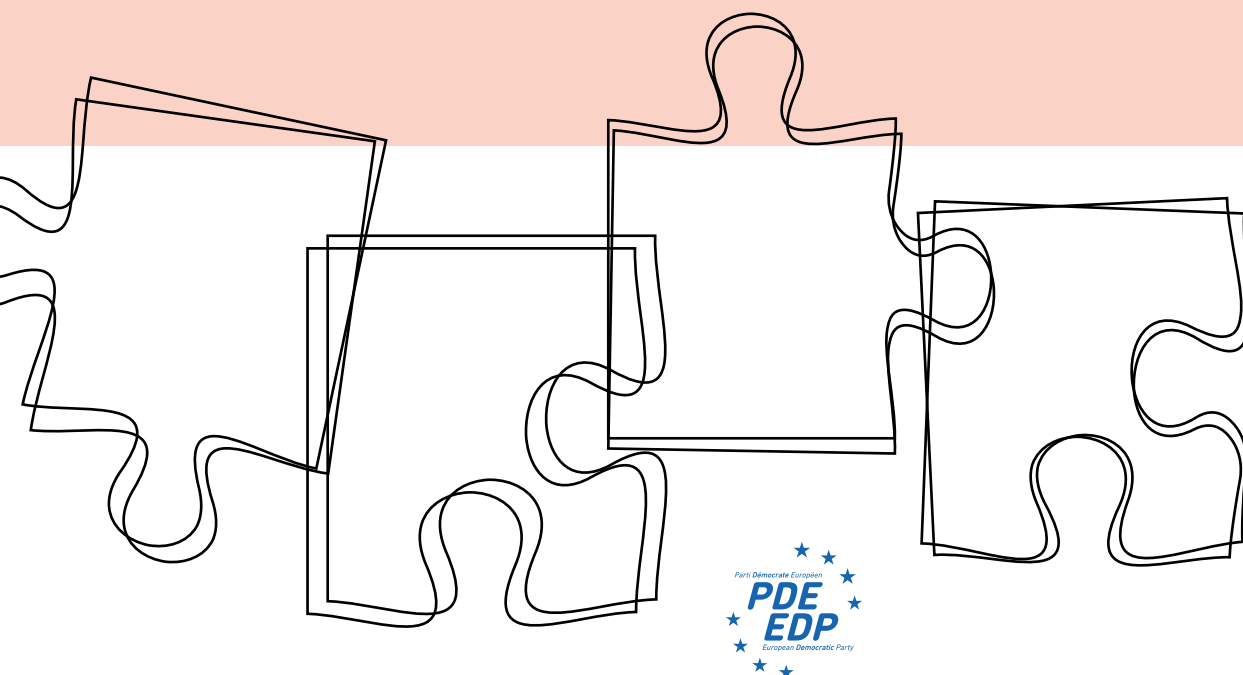

# РЕФОРМИРАНЕ НА ЕВРОЗОНАТА

В един постоянно променящ се свят реформата на еврозоната е сложна тема, която изисква амбициозна инициатива и колективни действия.

Нашето предложение е ясно: смела реформа на еврозоната. Ангажирани сме със създаването на икономически съюз, който не само издържа на кризи, но става още по-силен и проспериращ.

Изправени пред заплахата от връщане на инфлацията и ниския растеж на нашия континент, ние имаме отговорност да изградим засилена еврозона, която резонира с растежа и конвергенцията между всички страни членки и чието функциониране ще бъде оптимизирано.

Единството на Европейския съюз остава нашият най-ценен актив, но като се има предвид, че всяка държава членка има уникални икономически характеристики и нужди, ние предлагаме балансиран подход, който ще насърчи разработването на общи стандарти, като се вземат предвид националните особености. Този подход ще бъде ключът към осъществяването на ефективни структурни реформи, засилване на способността

на нашите икономики да растат заедно и да издържат на външни сътресения.

Реформата включва и модернизация на еврозоната. Искаме да създадем цифровото евро, като внимаваме да не премахнем ликвидността. Тази иновация ще предложи на гражданите нов инструмент за плащане, като се възползва от трансформацията на капацитет на цифровите валути. Цифровото евро няма да бъде заместител на парите в брой, а нов начин на плащане.

При зачитане на основните принципи на поверителност и удобство на плащанията, създаването на цифровото евро ще изведе общата ни валута на преден план в 21-ви век и ще ни позволи да запазим паричния си суверенитет пред лицето на други големи сили, които също развиват своите цифрови валути.

# 10/300

## ПРИОРИТЕТНИ ДЕЙСТВИЯ



### КОНВЕРГЕНЦИЯ ЗА ПО-ДОБРА УСТОЙЧИВОСТ

- Признаване на значението на специфичните за всяка държава подходи.
- Улесняване на плавния растеж в цялата еврозона и укрепване на финансовата стабилност.
- Насърчаване на инвестициите за постигане на ключови цели като двойния екологичен и цифров преход и стратегическата автономност на ЕС.



### СТРУКТУРНИ РЕФОРМИ

- Създаване на еврозона, в която икономическите предизвикателства се решават колективно, и съгласуване на нашите бюджетни политики.
- Предлагане на по-строго и по-прозрачно спазване на съществуващите бюджетни правила.
- Осигуряване на отговорно управление на бюджета за справяне с различията в заетостта, растежа и производителността и по-добро отчитане на рисковете, свързани с климата.
- Насърчаване на справедливо икономическо развитие в цялата еврозона, като същевременно се стимулират публичните инвестиции, необходими за справедливия преход към икономика без въглеродни емисии.



### СПАЗВАНЕ НА БЮДЖЕТНИТЕ ПРАВИЛА И СЪТРУДНИЧЕСТВО

- Насърчаване на икономическото сътрудничество и нови съвместни инвестиции (особено в областта на цифровите технологии, екологията и сигурността).



### ЦИФРОВО ЕВРО

- Въвеждане на наша цифрова валута, за да запазим паричния си суверенитет и да консолидираме еврозоната като глобален лидер.



### БЪДЕЩИ НАЧИНИ НА ПЛАЩАНЕ

- Разработване на цифрова финансова идентификация в целия ЕС, която да позволи на клиентите, банките и инвеститорите лесно да разпознават идентификацията на други държави членки на ЕС.
- Насърчаване на Европейската централна банка (ЕЦБ) за по-добър контрол на големите ликвидни и цифрови трансакции, с цел борба с изпирането на пари, укриването на данъци и финансирането на тероризма и организираната престъпност.







b)

**ГЛОБАЛЕН  
РЕНЕСАНС**

# ГЛОБАЛЕН РЕНЕСАНС

## МИГРАЦИОННИ ПОТОЦИ

50

Европа трябва да възприеме хуманен подход към миграционните потоци, като същевременно гарантира сигурността и интеграцията. Предлагаме цялостен подход, основан на международно сътрудничество, включително създаване на законни канали за икономическа миграция, защита на бежанците и борба с първопричините за принудителната миграция.

## ЗЕЛЕНО И СИНЬО ЛИДЕРСТВО

54

Ние се ангажираме да ръководим прехода към зелена и кръгова икономика. Европа трябва да бъде световен лидер в борбата срещу изменението на климата, като инвестира във възобновяема енергия, насърчава устойчивата мобилност и подкрепя научните изследвания в областта на околната среда.

## ПОДОБРЕНО ЗДРАВЕОПАЗВАНЕ

58

Пандемията подчерта важността на сектора. Предлагаме укрепване на европейските здравни системи, подобряване на координацията и реагиране при здравни кризи. Европа трябва да инвестира в медицински изследвания, да гарантира равен достъп до лечение и да насърчава здравословния начин на живот за всички.

## ПРОДОВОЛСТВЕН СУВЕРЕНИТЕТ

60

Ние подкрепяме устойчивото земеделие, което спомага за опазване на биологичното разнообразие, благоприятства здравето на почвите и осигурява висококачествена храна. Продоволственият суверенитет е от съществено значение за намаляване на външните зависимости и насърчаване на местното производство, съобразено с околната среда. Също така ще насърчаваме отговорния риболов, за да запазим морските си екосистеми.

## ЦИФРОВА РЕВОЛЮЦИЯ

64

Европа трябва да прегърне цифровата революция, като същевременно защитава индивидуалните права и неприкосновеността на личния живот. Ние се застъпваме за създаването на цифров единен пазар, насърчаване на технологичните иновации и цифровото приобщаване за всички граждани. Киберсигурността и етичното регулиране ще бъдат в основата на нашия подход.

## 450 МИЛИОНА ПОТРЕБИТЕЛИ

66

Правата на потребителите трябва да бъдат защитени в един конкурентен и устойчив европейски пазар. Ние насърчаваме прозрачността на продуктите, безопасността на потребителите и достъпа до ясна информация. Нашият ангажимент към правата на потребителите ще спомогне за изграждане на доверие и насърчаване на по-справедливи бизнес практики.



# ПРИОРИТЕТНИ ДЕЙСТВИЯ

95 / 300

# МИГРАЦИОННИ ПОТОЦИ

Тъй като Европа се подготвя да посрещне предизвикателството на демографския спад, ние се застъпваме за стратегически и съгласуван подход към политиките в областта на убежището и миграцията между държавите членки.

Макар да имаме предвид и да признаваме необходимостта от справяне с предизвикателството на миграцията чрез разумно инвестиране в местните икономики, нашият ангажимент за ефективна защита на сухопътните и морските ни граници остава непоколебим приоритет.

В сътрудничество с местните и регионалните власти, както и с националните и европейските сили, ще потвърдим ангажимента си за информирано управление на икономическата миграция. Това ще доведе до въвеждането на „европейски квоти“, които ще регулират икономическите потоци, като по този начин се гарантира организирано пристигане на хора на нашия континент. Едновременно с това ще разгърнем стабилна стратегия за разбиване на престъпните мрежи, като същевременно спасяваме човешки животи в бедствено положение в морето.

В основата на нашата дейност са правата на човека и равенството. За всеки мигрант винаги ще поставяме на преден план социалната, икономическата и културната интеграция. Специално внимание ще бъде отделено на непридружените малолетни и непълнолетни лица и новопристигналите на нашия континент младежи. За тази цел ще мобилизираме необходимите ресурси за катализиране на интеграционни проекти, които активно ги включват и насочват към успешен преход към професионалния свят.

Чрез тези основни ценности ние се стремим да изградим една пробщаваща Европа, основана на сигурността, и дълбоко зачитаваща човешките права. Приемайки динамиката на миграцията, ние се възползваме от възможностите да създадем силна и многообразна Европа.

# 10/300

## ПРИОРИТЕТНИ ДЕЙСТВИЯ



### РАЗВИТИЕ IN SITU

- Разработване на програми за икономически инвестиции в страните на произход на мигрантите.
- Стимулиране на икономическото развитие и създаване на работни места.
- Гарантиране на достъп до образование, професионално обучение и заетост.



### БАЛАНСИРАНИ ИКОНОМИЧЕСКИ МИГРАЦИОННИ ПОЛИТИКИ

- Прилагане на засилени мерки за сигурност за предотвратяване и борба с незаконната имиграция.
- Приемане на решение за „европейски квоти“, за да се регулират икономическите потоци и да се осигури организирана и полезна миграция.
- Ускоряване на обработката на молбите за връщане, за да се намали тежестта върху мигрантите и приемащите страни.
- Създаване на ефективни механизми за подпомагане и доброволно връщане, за да се даде възможност на мигрантите да се завърнат в страните си на произход в условия на безопасност и достойнство.



### СОЦИАЛНА И ИКОНОМИЧЕСКА ИНТЕГРАЦИЯ

- Прилагане на политики, които насърчават силна социална, икономическа и културна интеграция чрез интегриране на градове и региони нагоре и надолу по веригата на процесите на вземане на решения относно миграционните политики и чрез създаване на механизми за финансова помощ в отговор на извънредни хуманитарни ситуации. Това е мястото, където се осъществява интеграцията и където се предоставят повечето услуги.



### ВИЗИ И СЪТРУДНИЧЕСТВО ЗА РАЗВИТИЕ

- Използване на визи за насърчаване на редовната миграция и подобряване на сътрудничество със страната на произход.
- Насърчаване на сътрудничеството и развитието на отношенията в областта на миграцията.



**Като имаме предвид и признаваме необходимостта от справяне с предизвикателството на миграцията чрез инвестиране в местните икономики, нашият ангажимент за ефективна защита на границите остава непоколебим приоритет.**



**ЕВРОПЕЙСКИ КВОТИ**



**ИКОНОМИЧЕСКИ ПОТОЦИ**



**РАЗБИВАНЕ НА ПРЕСТЪПНИ МРЕЖИ**



**ИНТЕГРАЦИЯ**





**Чрез тези фундаментални ценности ние се стремим да формираме Европа, която се основава на сигурността и дълбоко зачита**

**праваТА**  
**ЧОВЕКА.**

# ЗЕЛЕНО И СИНЬО ЛИДЕРСТВО

За ефективна борба с изменението на климата нашето движение ще възприеме прагматичен подход, ръководен от конкретни данни, а не от идеологии, като същевременно ще гарантира, че тежестта на финансирането на действията няма да падне върху данъкоплатците.

Един от нашите приоритети е да намалим енергийната зависимост на ЕС чрез развитие на производството на чиста енергия, като същевременно спазваме технологичната неутралност. Ще насърчаваме използването на възобновяеми енергийни източници и ядрена енергия в съответствие с националния избор, като признаваме тяхната решаваща роля за намаляване на емисиите на CO<sub>2</sub>. Като използваме всички налични решения, ще осигурим ефективен и устойчив енергиен преход.

Нашият ангажимент ще се основава на стълбовете на солидарността, стабилността, устойчивостта и суверенитета. Възнамеряваме да изградим нова проактивна динамика, която да хармонизира областите на екологията и икономиката. В този дух ние ще възприемем глобална перспектива, докато действваме на местно ниво.

Нашите действия ще следват две основни оси: първо, ясно дефинирана стратегия за разумно управление на нашите ресурси, започвайки с ценните ресурси на водата и океаните. Второ, ще приложим амбициозни политики за декарбонизация, като по този начин ще изпълним нашия ангажимент към енергийния преход.

Активно ще подкрепяме регионалните власти и ще насърчаваме масовото внедряване на чисти енергийни източници. Това не само ще спомогне за намаляване на зависимостта ни от изкопаемите горива, но и

значително ще намали емисиите на парникови газове.

Ще се стремим да насърчаваме съвместното производство на енергия в райони с висока гъстота на обитаване, като изведем на преден план енергийната справедливост и насърчаваме приемането на решения за възобновяеми източници. В същия дух, ще превърнем нашите градове в по-приветливи пространства, като се съсредоточим върху режимите на мека мобилност и улесним прехода към кръгова икономика. Също така активно ще насърчаваме сортирането на отпадъците и поправката на продукти.

Чрез укрепване на регионалното сътрудничество и насърчаване на участието на гражданите ще използваме новите технологии за укрепване на демокрацията, като същевременно отбелязваме многообразието и насърчаваме приобщаването. Така ние се стремим към осъществяване на положителна трансформация, както екологична, така и обществена.

Ще подкрепим и научните изследвания и разработването на иновативни енергийни технологии като осмотична енергия и енергия от термоядрения синтез. Считаме, че едно от важните предложения е засиленото сътрудничество между държавите членки на ЕС в областта на енергетиката, имащо основно значение за гарантиране на енергийната сигурност на целия континент.

Ще подкрепим изцяло подобряването на взаимовръзките между националните енергийни мрежи, насърчавайки споделянето на ресурси, повишаването на гъвкавостта и насърчаването на солидарността в случай на прекъсване на енергийните доставки.



# 15/300

## ПРИОРИТЕТНИ ДЕЙСТВИЯ



### ПРЕХОД

- Предотвратяване тежестта на плащанията да падне върху гражданите и малките предприятия.
- Ускоряване обновяването на сградите (изолация, термопомпи, интелигентно осветление и т.н.).
- Ускоряване на развитието на възобновяемата и ядрената енергия (основният източник на електроенергия в Европа, който не произвежда CO2).
- Инвестиране в иновативни енергийни технологии, като осмотична енергия или термоядрена енергия (включително ITER).

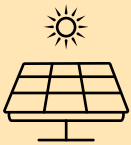

### НОВИ ЕНЕРГИИ

- Подобряване на взаимовръзките и сътрудничеството между националните енергийни мрежи с цел засилване на енергийната сигурност.
- Утвърждаване на най-отдалечените региони като лаборатории за енергийни иновации чрез използване на техния размер, характеристики и необходимостта от постигане на енергийна устойчивост чрез самодостатъчност.
- Насърчаване на инициативи за участие за съвместно производство на енергия, особено в жилищни райони с висока гъстота на обитаване.
- Включване на местните общности в енергийния преход.



### КЛИМАТ И ОКОЛНА СРЕДА

- Насърчаване на нов европейски морски алианс със специални фондове и конкретни технологични решения.
- Укрепване на европейската морска дипломация въз основа на срещата на високо равнище за океаните, проведена в Брест през 2022 г.
- Включване на поднационалните правителства в международните договори за климата и биологичното разнообразие, за да се гарантира ефективното им прилагане.
- Съсредоточаване върху кръговата икономика чрез мерки като сортиране на отпадъците.
- Намаляване на загубите на вода чрез подобряване и ремонт на инфраструктурата.

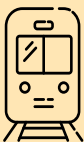

### ИНФРАСТРУКТУРА

- Разширяване и подобряване на мрежите за обществен транспорт и превръщане на обществения транспорт в предпочитан вариант.
- Подпомагане на регионалните и местните власти да станат по-привлекателни за бизнеса.

# Околно среда







# ПОДОБРЕНО ЗДРАВЕОПАЗВАНЕ



Изправени пред потенциални предизвикателства или заплахи за здравето и въпреки че като цяло европейските граждани имат сравнително лесен достъп до пълен набор от медицински услуги, ние искаме да подчертаем необходимостта от засилено сътрудничество в рамките на Съюза. Бъдещето не е в независимостта, а в единството.

Тази визия ще трябва да се изрази в безпроблемна координация на политиките в областта на здравеопазването, постоянен обмен на важна информация и създаване на механизми за предвиждане и незабавна реакция. Пандемията от COVID-19 подчерта решаващото значение на сътрудничеството между държавите членки на ЕС за успешно справяне с глобална здравна криза.

Предлагайки стратегическо преместване на производството на лекарства и медицинско оборудване в рамките на Европейския съюз, ще осигурим цялата верига на доставки на основни продукти, като по този начин ще намалим зависимостта си от външни източници.

Чрез насърчаване на общи, сравними и оперативно съвместими показатели ще стимулираме ефективното събиране и анализ на здравни данни в цяла Европа. След това ще имаме възможност да проследяваме епидемиите в реално време и съответно да коригираме нашите стратегии в областта на общественото здраве.

Искаме да укрепим европейските центрове за превенция и контрол на заболяванията, по-специално като им предоставим нов капацитет за анализ на цифрови данни („big data»). Бихме искали да посветим този център на покойната ни колежка Вероник Триле-Леноар, виден лекар и уважавана политическа фигура.

Ние обаче винаги ще балансираме това търсене на ефективност с непрекъснатата бдителност по отношение на поверителността и сигурността на данните. Водени от най-високите стандарти, ние ще насърчаваме сътрудничеството между държавите членки.

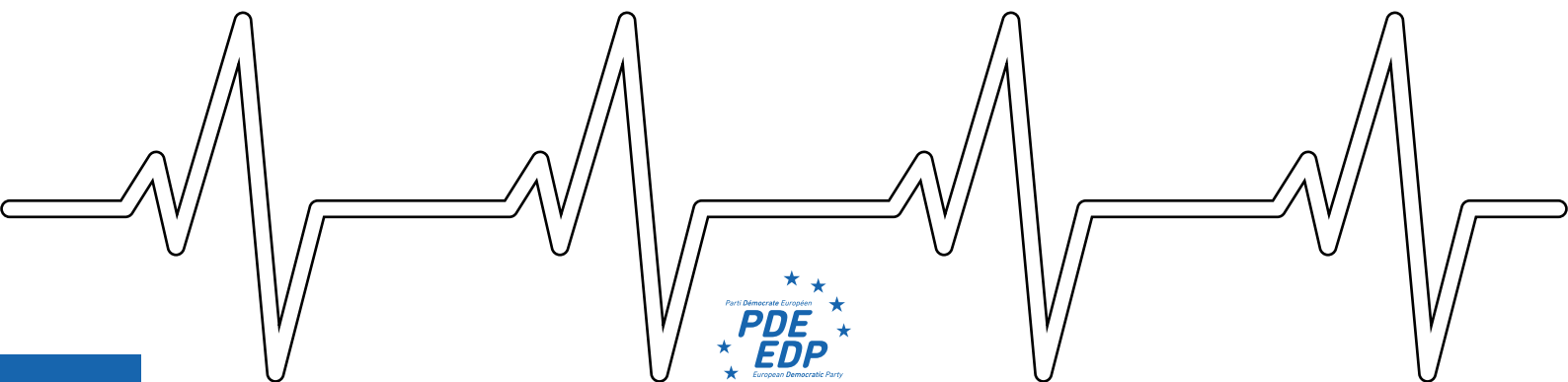



# 15/300

## ПРИОРИТЕТНИ ДЕЙСТВИЯ

- Укрепване на Европейския център за превенция и контрол с нов капацитет за обработка на анализи и цифрови данни.
- Преместване на производството на лекарства и медицинско оборудване в ЕС.
- Създаване на Европейски здравен институт, който да координира медицинските и поведенческите изследвания в различните държави членки. Неговата мисия следва да обхваща и стартирането на такива дейности със средства от ЕС.
- Насърчаване на държавите членки да използват публично-частни партньорства в сектора на здравеопазването и да улеснят трансграничното здравно обслужване, за да дадат възможност на жителите си да имат достъп до планирано здравно обслужване в чужбина, включително чрез издаването на Европейска здравноосигурителна карта (ЕЗОК).
- Увеличаване на финансирането и разпределението на ресурсите в подкрепа на услугите, научните изследвания и инициативите в областта на психичното здраве.
- Насърчаване използването на големи данни в областта на здравеопазването чрез насърчаване на общи, сравними и оперативно съвместими параметри.
- Осигуряване на най-висока степен на защита на личните данни.
- Насърчаване на здравословни навици чрез кампании и инициативи в областта на общественото здраве.
- Насърчаване на грижите, насочени към пациента, като се подчертава значението на информираното съгласие, споделеното вземане на решения и автономността на пациента.
- Насърчаване на доставчиците на здравни услуги да включват пациентите в плановете си за лечение.
- Гарантиране, че хората имат достъп до точна здравна информация.
- Защита на равния достъп на ЛГБТК+ хора до здравни услуги.
- Подобряване на резултатите в областта на психичното здраве в държавите членки.
- Приоритизиране на психичното здраве при планирането на бюджета на ЕС и справедливо разпределяне на средствата.
- Въвеждане на превенция в училищните програми.
- Сътрудничество със здравни специалисти, неправителствени организации и групи за оказване на въздействие за осигуряване на подкрепа.

# ПРОДОВОЛСТВЕН СУВЕРЕНИТЕТ

## УСТОЙЧИВО ЗЕМЕДЕЛИЕ И ОТГОВОРЕН РИБОЛОВ

Намиране на правилния баланс между производството на храни и опазването на природната среда, както на сушата, така и в морето, е наш приоритет. Убедени сме, че тези две цели са взаимозависими и че чрез хармонизиране на устойчивото производство на храни с опазването на природата ще можем да отговорим ефективно на належащите икономически и екологични нужди.

Искаме да приемем ефективен и екосъобразен селскостопански модел, способен да се справи с предизвикателствата на изменението на климата и загубата на биологично разнообразие, като същевременно гарантира интересите на земеделските производители, потребителите и селските общности.

За да постигнем тази цел, ние се застъпваме за значителни инвестиции, както публични, така и частни, в области като иновациите, цифровизацията, образованието и обучението. Ще гарантираме, че тези инвестиции, които са крайъгълни камъни за укрепване на конкурентоспособността и устойчивостта на сектора, процъфтяват и осигуряват достойни условия на живот за специалистите в областта на земеделието и риболова, както и бъдеще за идните поколения.

Въпреки това, за да запазим най-ценния си ресурс – водата, ще укрепим политиките на Съюза чрез установяване на устойчиво и ефективно управление. Ще насърчим ефективните земеделски практики по отношение на използването на водата, инвестициите в модерна напоителна инфраструктура и въвеждането на регулаторни механизми за предотвратяване на загубата или изчерпването на водните ресурси. Това правилно управление на водите ще бъде основен фактор за продоволствената сигурност в Европа.

Ние се ангажираме да възприемем цифровизацията и иновациите като стълбове на модерното, устойчиво земеделие. Подкрепяйки развитието на съвременни селскостопански технологии като прецизно земеделие, използване на сензори, изкуствен интелект и роботика, ние се стремим да увеличим ефективността на земеделските стопанства и да намалим техния въглероден отпечатък. Този подход ще насърчи съотношението качество-цена и ще подобри производителността, като същевременно укрепил позицията на земеделските производители във веригата за създаване на стойност.

Ще обърнем специално внимание на риболова и аквакултурите, като признаем тяхната основна роля за продоволствената сигурност. Твърдо вярваме, че общата политика в областта на рибарството играе ключова роля за гарантиране на устойчивостта на този сектор. Като подчертаваме усилията за опазване на околната среда, положени през последното десетилетие, ще наблегнем на необходимостта от възстановяване на баланса между екологичните изисквания и икономическите и социалните нужди на сектора.

И накрая, проследимостта, прозрачността и гарантирането на произхода и методите за производство на храни ще бъдат основни стълбове на нашия подход. Ние се ангажираме да гарантираме, че потребителите могат да бъдат подробно информирани за това как се произвежда храната, като се зачитат околната среда и хуманното отношение към животните.



# 30/300

## ПРИОРИТЕТНИ ДЕЙСТВИЯ

### ВОДА

- Укрепване на политиките на ЕС в областта на водите за устойчиво и ефективно управление.
- Насърчаване на земеделски практики за ефективно използване на водата.
- Инвестиране в модерна напоителна инфраструктура.
- Прилагане на регулаторни механизми за предотвратяване на разхищението и изчерпването на водата.
- Принос към продоволствената сигурност.
- Гарантиране на подходящи доставки за земеделския сектор.
- Опазване на околната среда и качеството на водата.

### ЗЕМЕДЕЛИЕ

- Подкрепа за съвременни селскостопански технологии като прецизно земеделие, сензори, изкуствен интелект и роботика.
- Подобряване на ефективността на земеделските стопанства.
- Намаляване на въглеродния отпечатък.
- Оптимизиране на използването на ресурсите чрез цифровизация и иновации.
- Създаване на нови възможности за земеделските производители и насърчаване на смяната на поколенията чрез определяне на земята в селските райони като стратегически актив и насърчаване на достъпа до земя за нови земеделски стопани.
- Укрепване на позицията на земеделските производители във веригата за създаване на стойност.
- Гарантиране на устойчивостта на европейската продоволствена система.
- Отчитане на местните и регионалните нужди.
- Опазване на почвите, животните и биологичното разнообразие.
- Намаляване на разхищението на храна.
- Подкрепа за устойчиви вериги за доставки и конкурентоспособни МСП в селските райони.

### РИБОЛОВ

- Насърчаване на по-голяма цифровизация и проследимост на рибните продукти
- Защита на качеството на продуктите.
- Осигуряване на лоялна конкуренция.
- Укрепване на споразуменията за партньорство в областта на устойчивия риболов с трети държави
- Подкрепа за външното измерение на общата политика в областта на рибарството.
- Насърчаване на водещата роля на европейския флот в областта на устойчивостта с техническа и финансова подкрепа за декарбонизация, цифровизация, подобряване на условията на живот и спазване на нормативната уредба.
- Съгласуване на целите за декарбонизация на Зеления пакт с Фонда за рибарство и аквакултури.
- Адаптиране на общата политика в областта на рибарството чрез регионализация и съвместно управление.
- Приоритизиране на насърчаването на устойчива аквакултура и алтернативни хранителни източници, като например отглеждане на морски водорасли.
- Прилагане на строг контрол за предотвратяване на вноса на неустойчиви морски дарове.
- Признание на значението на крайбрежните общности.
- Насърчаване на диверсификацията на доходите чрез екологични дейности.
- Застъпничество за назначаването на специален комисар по въпросите на рибарството, в съответствие с важността на общата политика в тази област.







# Продоволствен суверенитет

# ЦИФРОВА РЕВОЛЮЦИЯ

Цифровите технологии са фундаменталната основа, върху която се основава бъдещето на Европа. В епохата на бързи промени е наложително да се възползваме пълноценно от безпрецедентните възможности, предлагани от цифровата революция.

Ще инвестираме в проучване, разработване и внедряване на изкуствен интелект. Не трябва да се страхуваме, а напротив, благодарение на него имаме възможност да разгърнем изключителен потенциал за стимулиране на иновациите, оптимизиране на индустриалната ефективност и оформяне на нови икономически сфери.

Изправени пред тази цифрова трансформация, ние се ангажираме да направим всичко възможно, за да преодолеем пропастта между поколенията. Вярваме, че за да се изгради приобщаващо цифрово бъдеще, от съществено значение е да се осигури всеобхватно и приобщаващо цифрово образование.

Обучението в областта на цифровите умения е от основно значение. Ще дадем възможност на всеки гражданин, независимо от възрастта, да се учи и да се възползва от възможностите в цифровата екосистема. По този начин и с цел благоприят-

стване на ефективността и насърчаване на иновациите за всички, ние се ангажираме да опростим административните процедури.

А укрепването на киберсигурността няма да подлежи на договаряне. Всъщност, докато изграждаме цифровото ни бъдеще, ние ще защитаваме още повече нашата онлайн инфраструктура, данни и услуги.

Гарантирането на неприкосновеността на личния живот и сигурността на личните данни на нашите граждани и предприятия е крайъгълен камък за изграждането на надеждна цифрова среда. Оставаме и ще останем твърдо ангажирани със запазването на максимално зачитане на основните права и свободи. Ангажираме се да гарантираме, че принципите на неприкосновеност на личния живот и свобода на изразяване никога няма да бъдат компрометирани.

Трябва също да засилим способността си да гарантираме надеждни доставки за нашите индустрии и да намалим зависимостта от външни доставчици. Това ще укрепим икономическия ни суверенитет, като същевременно се гарантира позицията ни на световната сцена.



# 15/300

## ПРИОРИТЕТНИ ДЕЙСТВИЯ

### ИЗКУСТВЕН ИНТЕЛЕКТ

- Разпределяне на значителни ресурси за научни изследвания, разработване и използване на изкуствен интелект (ИИ).
- Разработване на ясна регулаторна рамка за изкуствения интелект, включително прозрачност и контрол на алгоритмите, и насърчаване на ново управление на изкуствения интелект в Организацията на обединените нации.

### ЦИФРОВА ИНТЕГРАЦИЯ

- Инвестиране в програми за цифрово образование, които са всеобхватни и съобразени с всички граждани.
- Укрепване на свързаността в селските райони.
- Преодоляване на различията между градските и селските райони и улесняване на нови форми на демократично участие.
- Обръщане на внимание на най-отдалечените региони.
- Пълна защита на правата и нуждите на възрастните хора.

### ОПРОСТЯВАНЕ НА АДМИНИСТРАТИВНИТЕ ПРОЦЕДУРИ

- Повишаване на ефективността и насърчаване на иновациите.
- Премахване на бюрократичните бариери, за да се улесни достъпът до цифрови технологии за всички.

### КИБЕРСИГУРНОСТ

- Въвеждане на надеждни предпазни мерки за нашата инфраструктура, данни и онлайн услуги.
- Гарантиране на поверителността и сигурността на данните на нашите граждани и предприятия.

### СУВЕРЕНИТЕТ

- Насърчаване на европейското предпочитание към европейски цифрови продукти и решения за публичната администрация.
- Увеличаване на производството на полупроводници и чипове в ЕС чрез обща стратегия.
- Подкрепа за съхранението и обработката на данни в ЕС, по-специално с цел защита от извънтериториални закони.
- Осигуряване на надеждни доставки.

# 450 МИЛИОНА ПОТРЕБИТЕЛИ

В основата на европейския единен пазар вие, потребителите, сте тези, които направляват нашия ангажимент. Искаме да създадем среда, в която вашите права са защитени, а интересите ви – оценени.

Ние сме твърдо решени да прилагаме приетите закони и стартиралите от 2019 г. насам инициативи, които имат за цел да постигнат разумен баланс между корпоративните отговорности и ефективната защита на правата на потребителите.

Убедени сме, че бързото развитие на технологиите не трябва да става за сметка на безопасността и благосъстоянието на потребителите. Затова силно ще защитаваме идеята, че всичко, което се счита за незаконно в офлайн света, трябва да бъде незаконно и онлайн. Нарушенията на правата на потребителите, нелоялните търговски практики и нарушаването на поверителността не трябва да намират убежище на нашия континент.

По този начин, тъй като европейският единен пазар не може да бъде завършен без балансирано и последователно онлайн регулиране, ние се ангажираме да прилагаме тези закони усърдно и да работим в тясно сътрудничество с предприятията, за да гарантираме, че те разбират и уважават отговорностите, произтичащи от техните цифрови дейности.

Нашата цел е да създадем цифрова среда, в която всеки потребител да се чувства уверен, когато купува, продава и извършва ремонт, знаейки, че неговите права и сигурност са защитени.

Искаме да популяризираме нашия бизнес модел в световен мащаб, като си сътрудничим с други икономики, включително САЩ и Индия, насърчавайки създаването на нов глобален цифров пакт в подкрепа на Организацията на обединените нации.

# 10/300

## ПРИОРИТЕТНИ ДЕЙСТВИЯ

### НАСЪРЧАВАНЕ НА НОВ ГЛОБАЛЕН ЦИФРОВ ПАКТ.

- Гарантиране на спазването на цифровите разпоредби.
- Създаване на независим орган, който да наблюдава и проверява оперативната съвместимост на цифровизираните обществени услуги, като същевременно запазва защитата на данните и субсидиарността.
- Насърчаване на дълготрайността и възможността за поправка и забрана на практиките за планирано остаряване.
- Информирание на потребителите за правата, свързани с устойчивите продукти и отговорните бизнес практики.

### РАЗРАБОТВАНЕ НА ЯСНА РАМКА ЗА ОНЛАЙН ПОЛИТИЧЕСКА РЕКЛАМА

- Изискване за оповестяване на източниците на финансиране и методите за насочване.
- Въвеждане на строги наказания за опити за чужда намеса в демократичните процеси, като същевременно се защитава неприкосновеността на личния живот на гражданите.

### ОЦЕНКА НА ВСЕКИ СЕКТОР НА ЕДИННИЯ ПАЗАР ЗА СЕКТОРНО ЗАКОНОДАТЕЛСТВО

- Създаване на механизми за консултации с участниците в сектора и заинтересованите страни за разработване на правила, съобразени с всеки сектор.

### ИЗМЕРВАНЕ НА КИБЕРСИГУРНОСТТА

- Подсилване на Директивата за киберсигурност на мрежите и информационните системи чрез организиране на редовни оценки на критичните информационни системи.
- Сътрудничество с доставчици на цифрови услуги, за да се гарантира сигурността и поверителността на потребителските данни.
- Създаване на платформа за докладване на инциденти в областта на киберсигурността за бърза и координирана реакция в случай на заплаха.

# Потребители







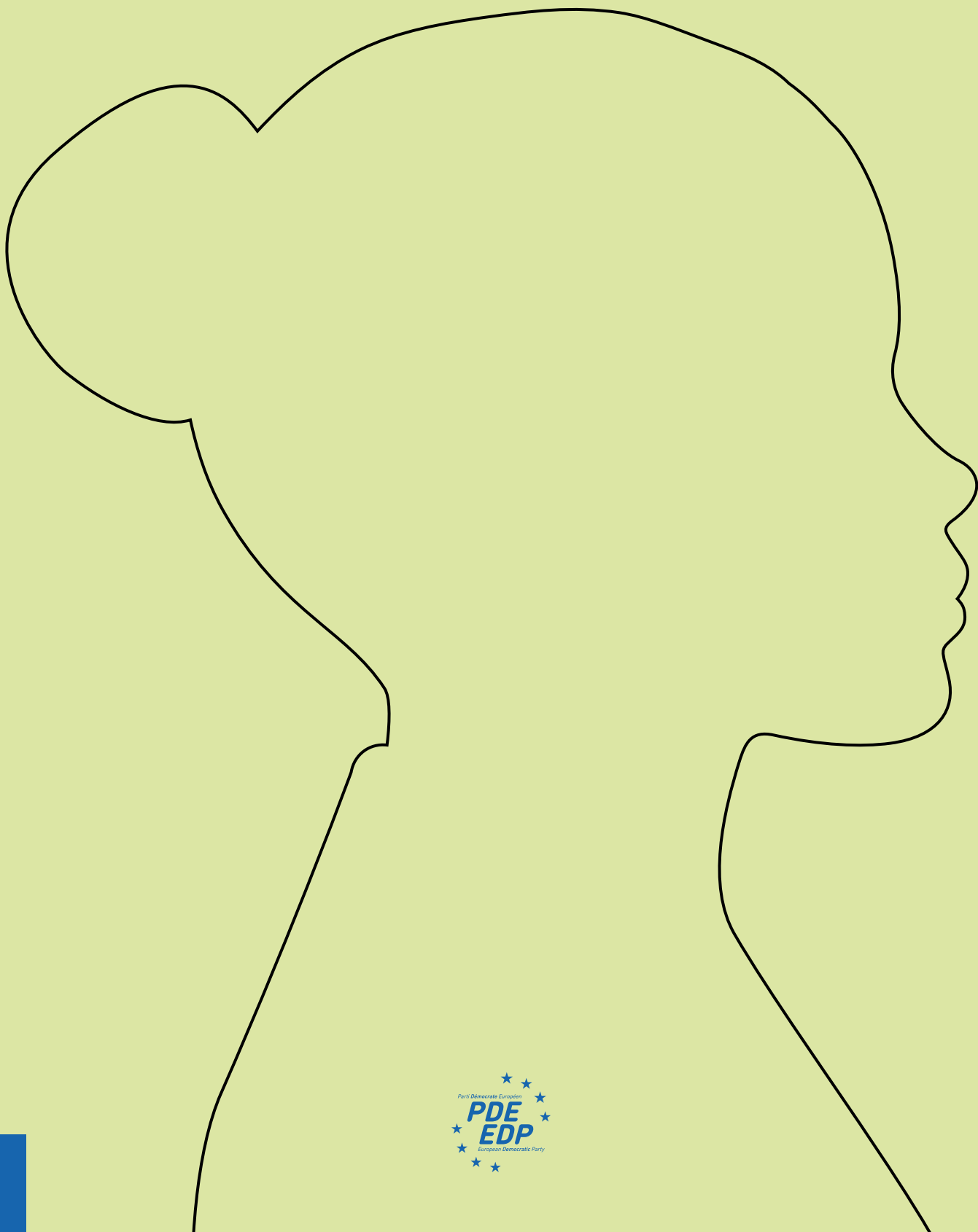





**ПЛУРАЛИСТИЧНА  
ХАРМОНИЯ**



# ПЛУРАЛИСТИЧНА ХАРМОНИЯ

## СПРАВЕДЛИВ РАСТЕЖ

74

Стремим се към икономически растеж, който не изоставя никого. Ще инвестираме в устойчиви и иновативни проекти с цел намаляване на социалните и икономическите неравенства, като същевременно опазваме околната среда..

## БЪДЕЩЕТО НА МЛАДЕЖТА

76

Ние се ангажираме да предоставяме възможности за развитие на младите хора, като инвестираме в иновативни образователни програми и улесняваме активното им участие в процеса на вземане на решения.

## КАЧЕСТВЕНО ОБРАЗОВАНИЕ ЗА ВСИЧКИ

80

Образованието е основен стълб на едно просветено и проспериращо общество. Движението иска да осигури равен достъп до висококачествено образование в цяла Европа чрез подобряване на образователните системи и подкрепа за ученето през целия живот..

## КУЛТУРНО БОГАТСТВО И МНОГООБРАЗИЕ

82

Културното многообразие се отбелязва и съхранява като източник на сила. Движението ще насърчи културния обмен и ще подкрепи артистични инициативи за насърчаване на среда, в която всеки може да се развива, като същевременно допринася за колективното богатство..

## МЕДИИ И ПЛУРАЛИЗЪМ

84

Демокрацията се основава на свободни и многообразни медии. Ще защитаваме независимостта на медиите и ще продължим да се борим с дезинформацията, като подкрепяме качествена журналистика и осигуряваме достъп до балансирана информация за всички..

## СПОРТ И ЕТИКА

86

Стойността на спорта е призната като катализатор за единство, здраве и вдъхновение. Ще насърчим достъпа до спорт за всички, ще инвестираме в качествени спортни съоръжения и ще подкрепим спортистите, като създадем пространство, в което всеки може да участва и да чества ценностите на честната игра.



# ПРИОРИТЕТНИ ДЕЙСТВИЯ

65  
/300

# СПРАВЕДЛИВ РАСТЕЖ

Ние признаваме значението на малките и средните предприятия (МСП) в европейската икономика и нашето движение очевидно иска да ги подкрепи в техния растеж и развитие. Също така ще въведем политики за насърчаване на иновациите, опростяване на административните процедури и улесняване на достъпа до финансиране.

МСП трябва да бъдат подкрепени с възможности за финансиране, с което да се стимулира икономическия растеж и насърчаването на иновациите и да се засилят местните и регионалните икономики.

Защитата на работниците и икономическата стабилност също са приоритети, включително хармонизиране на системите за социална сигурност с цел улесняване на мобилността на работниците и по-гъвкав пазар на труда.

Искаме да изведем на преден план и диверсификацията на производствените вериги, корпоративната социална отговорност, цифровизацията на икономиката и истински единен европейски пазар на стоки и услуги.

Ще насърчаваме отговорната данъчна политика, като същевременно подкрепяме инвестициите в ключови сектори, създаването на качествени работни места и изграждането на устойчива икономика в дългосрочен план.



# 10/300

## ПРИОРИТЕТНИ ДЕЙСТВИЯ



### НАСЪРЧАВАНЕ НА КРЪГОВАТА И СПРАВЕДЛИВАТА ИКОНОМИКА

- Прилагане на политики, които насърчават иновациите,
- подобряват пазарите на продажби, опростяват административните процедури, подпомагат участието в търгове и проекти за МСП
- и насърчават достъпа до финансиране.
- Подкрепа за диверсификацията на производствените вериги и корпоративната социална отговорност.
- Насърчаване на устойчиви и справедливи бизнес практики.
- Създаване на истински единен европейски пазар на стоки и услуги.
- Осигуряване на защита на работниците и данъчна справедливост..

### ТРАЕН И УСТОЙЧИВ БАНКОВ СЕКТОР

- Подкрепа за малките и средните предприятия, които са сърцето на европейската икономика.
- Осигуряване на възможности за финансиране с цел стимулиране на икономическия растеж и насърчаване на иновациите.
- Укрепване на местните и регионалните икономики чрез подкрепа на регионалните банки.
- Избягване на монополни структури в банковия сектор.

# БЪДЕЩЕТО НА МЛАДЕЖТА

Убедени, че всеки млад човек трябва да има средствата да успее да реализира своя потенциал, без да бъде възпрепятстван от социални, икономически или географски пречки, ние сме решени да предложим конкретна и ефективна младежка политика на Европейския съюз, която да им осигури солидна основа, особено по отношение на образованието, започването на бизнес, жилищното настаняване и свидетелствата за управление на МПС.

Убедени сме, че младите хора трябва да имат достъп до образование на високо ниво, което е отворено към света, което се конкурира с най-големите американски и азиатски университети и което ги подготвя за работа на пазара на труда. Ще се ангажираме да предложим на младите хора европейско гражданско образование, което ще им позволи да се чувстват пълноценни европейски граждани и да участват в демократичния процес.

Убедени сме, че младите хора трябва да бъдат чути в демократичния процес и да могат да представят своите виждания и идеи.

И накрая, вярваме, че мобилността на младите хора трябва да бъде неразделна част от всички учебни програми, от средното до висшето образование, и че техните дипломи и квалификации трябва да се признават автоматично.

Освен това, загрижени за психичното здраве на младите хора, особено поради вездесъщото присъствие на социалните мрежи, нашето движение планира да въведе конкретни мерки за тяхната защита. По този начин, за да се запазят и развият тези здрави умове, предлагаме да се създаде програма StartEU, която да им осигури необходимите финансови и логистични средства за изпълнение на техните проекти.

Също така считаме, че гражданската ангажираност е важна за младите хора и предлагаме създаването на европейска гражданска служба, която да им даде възможност да допринесат за проекти от обществен интерес в различни европейски страни и да засили чувството им за европейска принадлежност.

И накрая, за да засилим чувството им за европейска принадлежност и да насърчим взаимното разбирателство, ще предложим на младите хора улеснено пътуване с влак в Европа, мобилност в по-общ план и достъп до културни събития.

Естествено, нашето движение ще продължи да прави по-достъпен и да разширява достъпа на младите хора до стажове и възможности за работа в европейските институции. Това ще помогне да се развият техните професионални умения и разбиране за това как работи Европейският съюз.





# 10/300

## ПРИОРИТЕТНИ ДЕЙСТВИЯ

### ЗЛОУПОТРЕБИ В ЦИФРОВАТА СРЕДА

- Акцентиране върху превенцията на защитата на психичното здраве на младите хора, особено по отношение на социалните мрежи.
- Определяне на законна възраст по отношение на цифровизацията и създаване на европейски номер за спешни повиквания в областта на психичното здраве, за да се гарантира оказването на бърза подкрепа.
- Въвеждане на автоматичен родителски контрол за защита на младите хора от неподходящо съдържание в интернет.

### ИНСТРУМЕНТИ ЗА МЛАДИТЕ ХОРА

- Създаване на програма StartEU, която да даде на младите хора добър старт в живота.
- Осигуряване на финансови и логистични средства за осъществяване на техни учебни проекти, създаване на бизнес или търсене на настаняване.

### ЕВРОПЕЙСКА ГРАЖДАНСКА СЛУЖБА

- Даване на възможност на младите хора да придобият опит и да развият умения, като същевременно допринесат за проекти, които са от полза на обществото.
- Насърчаване на европейското доброволчество, с акцент върху Европейския корпус за солидарност, който насърчава обмена, социалния модел и ценностите на Съюза.

### ПЪТУВАНЕ С ВЛАК В ЕВРОПА

- Подкрепа на младите хора да открият други култури и да се свържат с хора от различни страни, укрепване на чувството за европейска принадлежност и насърчаване на взаимното разбирателство

### ДОСТЪП ДО СТАЖОВЕ И ВЪЗМОЖНОСТИ ЗА РАБОТА

- Даване на възможност на младите хора да развият професионални умения в международна среда и да разберат по-добре как функционира ЕС.
- Забрана на неплатените стажове и гарантиране на качествени стажове за младите хора, като се обръща особено внимание на хората в неравностойно положение.
- Обмисляне на възможността за повишаване на данъка върху доходите на служителите под 25-годишна възраст.



# Младежки







# КАЧЕСТВЕНО ОБРАЗОВАНИЕ ЗА ВСИЧКИ

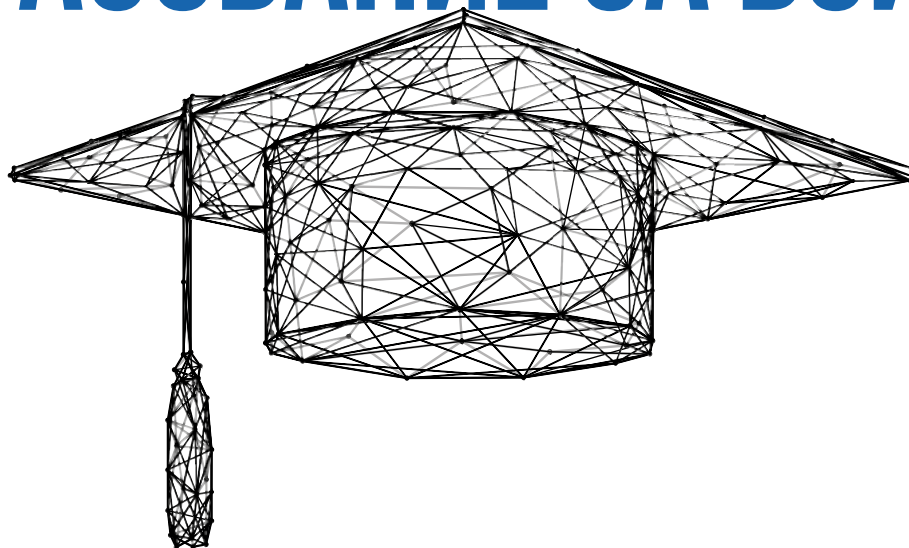

Качествено образование за всички е в центъра на нашите приоритети. Също така планираме значително да увеличим финансирането на програмата „Еразъм+“, предназначена за младите хора, които стажуват или се обучават професионално, като го увеличим десетократно. Тази инициатива има за цел да култивира чувство за принадлежност към Европа, като същевременно помага на младите хора да развият своите умения, да придобият обогатяващ опит и да разширят хоризонтите си. За тази цел ще увеличим десетократно бюджета, разпределен за програма „Еразъм+“ за младите хора, които стажуват или се обучават професионално, така че те да развият своите умения, опит и широк мироглед.

Освен това сме убедени, че трябва да се увеличи представителството на момичетата и жените в научните изследвания и кариери. Ще разработим прилагането на програми за наставничество и осведоменост и ще изградим истински професионални мрежи.

В същото време, изправени пред изискванията на екологичния преход, считаме, че

е от основно значение да се инвестира в учене през целия живот, преквалификация и професионална преориентация. От решаващо значение е да помогнем на всички хора, работещи в бързо променящи се сектори, като автомобилната индустрия или производството на изкопаеми горива, да се преквалифицират. Уверени сме, че това може да бъде постигнато чрез тясно сътрудничество с работодателите, организациите на работниците и правителствата.

Разбира се, ще направим всичко възможно дипломите и квалификациите да бъдат признати в страните от Европейския съюз и ще улесним мобилността на студентите и работниците.

И накрая, ще развием трансгранично сътрудничество в областта на образованието и обучението, за да отговорим на нуждите от работна ръка в критични сектори (здравеопазване, туризъм, промишленост и др.). По този начин ще можем да отговорим на предизвикателствата на пазара на труда и да гарантираме, че разполагаме с достатъчно квалифицирани работници, за да подкрепим бъдещето на Европа.

# 10/300

## ПРИОРИТЕТНИ ДЕЙСТВИЯ



- Увеличаване на ресурсите по програма „Еразъм+“ десетократно.
- Разработване на стратегия за високи постижения и иновации за европейските университетски съюзи.
- Справяне с изтичането на мозъци.
- Трансформиране на определени професии, за да отговорят на изискванията на екологичния преход.
- Въвеждане на споделени компетентности в областта на образование по европейско гражданство.
- Укрепване на чувството за принадлежност към Европа.
- Създаване на механизъм за признаване на дипломи и квалификации, общи за страните от Европейския съюз.
- Улесняване на мобилността на студентите и работниците и насърчаване на разпространението на умения и таланти в целия ЕС.
- Развиване на трансграничното сътрудничество в областта на образованието и обучението
- Насърчаване на европейска стратегия за професионално обучение, която да включва принципите на предвидимост и връзка с производствените сектори, за да се подготвят специалисти за новите работни места, свързани с прехода в областта на цифровите технологии и климата.

# КУЛТУРНО БОГАТСТВО И МНОГООБРАЗИЕ

Изправени пред засилването на екстремизма и културния изоланизъм - явления, които застрашават социалното сближаване на Европейския съюз, ние ще инвестираме в насърчаването на културното и художественото многообразие, ще подкрепяме европейските творци, ще съхраняваме европейското културно наследство и ще насърчаваме талантите.

Многоезичието ще бъде в основата на нашия проект (\*). Ще работим решително, за да осигурим финансова подкрепа за тази инициатива. Ще насърчаваме културното и езиковото многообразие, за да гарантираме приобщаващо общество. Това ще включва подкрепа за малцинствените езици и стимулиране на културното и художествено сътрудничество между нациите в рамките на Европейския съюз.

И ако в момента бюджетът, посветен на културата, представлява само 0,2% от европейския бюджет, ние се стремим да увеличим тази цифра десетократно.

Освен това ще създадем европейски статут за творците, гарантиращ им признание, мобилност и достъп до социални

права. Убедени сме, че една европейска стратегия за защита на стратегическите културни ценности може да запази европейското културно наследство за бъдещите поколения.

Ще въведем европейски културен паспорт, за да дадем на всички млади европейци безплатен или с отстъпка достъп до културните ценности в цяла Европа. Чрез разработването на стратегия за опазване и подобряване на регионалното наследство ние възнамеряваме да запазим местните традиции и да засилим социалното сближаване.

И накрая, ще разработим динамична стратегия в полза на европейските видеоигри и ще консолидираме признаването на спортната практика както на професионално, така и на аматьорско ниво. Този подход следва да подхранва и стимулира европейските таланти, като същевременно насърчава колективните ценности като сплотеността на екипите и спортната етика.

(\*) Доклад на Кристиан Лекен, озаглавен „Езиковото многообразие и френският език в европейските институции“ (2021).



# 15/300

## ПРИОРИТЕТНИ ДЕЙСТВИЯ

- Увеличение на бюджета, разпределен за култура, десетократно.
- Стандартизиране на многоезичието в комуникацията на европейските институции.
- Гарантиране, че цялото официално цифрово съдържание отговаря на регулаторното задължение за зачитане на многоезичието.
- Насърчаване на споразумения с големи технологични компании, така че търсачките, алгоритмите и браузърите да не дискриминират въз основа на езика, когато запитванията идват от потребители, които ги правят на малцинствени езици.
- Насърчаване на езиковото многообразие, особено на регионалните езици.
- Подкрепа за малцинствените езици.
- Включване в допустимите дейности по програма „Творческа Европа“ и в инициативите за цифровизация на плана за възстановяване и устойчивост на подкрепа за разработването на всякакъв вид платформи за създаване, обобщаване и разпространение на съдържание на малцинствени или регионални езици, които допринасят за укрепването и развитието на цифрова идентичност за тези култури. Осигуряване присъствието им на основните платформи за съдържание.
- Осигуряване на достатъчно средства за регионални езикови преводи в рамките на програмата „Творческа Европа“.
- Създаване на рамка за европейски статут на творците и гарантиране на признание, мобилност и достъп до социални права.
- Запазване на устойчивостта на всички художествени и културни форми на изразяване.
- Защита на нашето стратегическо културно наследство и активи.
- Предотвратяване на придобиването на основните ни участници.
- Укрепване на европейската културна идентичност.
- Предлагане на европейски паспорт и осигуряване на достъп до безплатни или намалени стоки с културна стойност и представления в цяла Европа.
- Насърчаване на културната мобилност на младите европейци.

# МЕДИИ И ПЛУРАЛИЗЪМ

В контекста на нарастващия политически и икономически натиск считаме, че всички граждани трябва да имат достъп до свободна и независима информация. Медийната свобода е от съществено значение за всяко демократично общество.

За да гарантираме по-балансирана и демократична медийна среда, ние се ангажираме да наблюдаваме сливанията и придобиванията на медии, да защитаваме медийното многообразие и да подобряваме прозрачността на медиите в съответствие с европейското законодателство за свобода на медиите.

С навлизането на социалните медии и онлайн медиите ще укрепим гражданското образование и медийните умения на гражданите, за да им помогнем да развият критично мислене.

Съзнавайки, че цифровият преход може да доведе до злоупотреби и дискриминация, ние се ангажираме да адаптираме разпоредбите, за да защитим по-добре личните данни, да се борим с киберпрестъпността и да гарантираме равен достъп до цифровите технологии за всички.

Искаме да продължим борбата си срещу разпространението на дезинформация и фалшиви новини онлайн, за да гарантираме защитата на европейските ценности и демократичните системи.

# 10/300

## ПРИОРИТЕТНИ ДЕЙСТВИЯ



### ОСИГУРЯВАНЕ НА СВОБОДА И ПЛУРАЛИЗЪМ

- Защита на журналистите от всякаква форма на сплашване или насилие. Освен това осъждане и борба с несигурността на работните места в сектора, като един от основните начини за ограничаване на свободата на изразяване.
- Насърчаване на многообразието и свободата на медиите, както и застъпничество за зачитане на свободата на печата, са ключови елементи на всяко демократично общество.
- Избягване на прекомерни концентрации и монополни практики в съответствие с европейското законодателство за свобода на медиите.
- Гарантиране на достъпа на гражданите до свободна и независима информация. Защита на независимостта на обществените медийни услуги.
- Прилагане на засиления кодекс за поведение във връзка с дезинформацията – широк кръг участници се присъединиха към него, за да се борят с дезинформацията.



### ГРАЖДАНСКО ОБРАЗОВАНИЕ И МЕДИЙНИ УМЕНИЯ

- Даване на възможност на гражданите да разберат проблемите, свързани с медиите, и да развият критично мислене.
- Образование на нашите съгражданици, за да могат да различават фактите
- от измислицата и фалшивите новини в социалните мрежи.
- Гарантиране на равен достъп до цифровите технологии за всички.



### ПОДКРЕПА ЗА МЕСТНАТА, РЕГИОНАЛНАТА И ЕВРОПЕЙСКАТА ПРЕСА

- Насърчаване на цифровизацията на заглавията и широко отразяване
- на европейските въпроси.
- Насърчаване на европейските и трансграничните медии, като ARTE.

# СПОРТ И ЕТИКА

В основата на нашата визия за оформяне на бъдещето в Европа, ние напълно признаваме значението на масовия спорт в европейското общество. Разглеждаме развитието на спорта за младите хора като основен елемент, но ще обърнем специално внимание на възрастните хора. Тези перспективи ще ръководят нашите ангажименти. Всъщност целта ни е да създадем уважителна, приобщаваща и здравословна среда за всички наши съграждани, независимо от техния произход, възраст или физическо състояние. Това не само ще спомогне за насърчаване на физическото и психичното здраве на всички, но и ще укрепи социалната структура на нашите общности.

Нашият проект ще се съсредоточи върху създаването на пространства за интеграция и справедливост. Как да постигнем това на практика? Осигуряване на достъп до подходящо оборудване и разработване на специфични програми, които отговарят на индивидуалните нужди. Този подход се основава на нашето убеждение, че равните възможности трябва да бъдат конкретна и неподлежаща на договаряне реалност в бъдеща Европа.

Жизнеността и благосъстоянието на младите хора са в центъра на нашето внимание. Ние се ангажираме да насърчаваме здравословния начин на живот. Разнообразното ни предлагане на физически дейности и по-широкото разпространение на знания за влиянието на храненето, съня и

хигиената ще бъдат конкретни стъпки за повишаване на осведомеността за значението на физическото и психичното благосъстояние.

Нашите действия ще бъдат вдъхновени от основните етични ценности, които ръководят пътя ни. Чрез обогатяване на образователните програми и инициативи за повишаване на осведомеността ще насърчим лоялността, уважението, честността и солидарността. Тези ценности не са прости понятия, а конкретни елементи, които ще направляват нашите усилия в полза на пълноценни и ангажирани млади хора.

И накрая, сътрудничеството и взаимното уважение ще бъдат основните стълбове на обединена Европа, която искаме да изградим заедно. Ще работим заедно за усъвършенстване на социалните умения на младежите чрез групови дейности, състезания и събития. Това ще укрепи межличностните връзки и, убедени сме, ще очертае контурите на сплотена и хармонична Европа.

Именно като обединим усилията си, като предприемем това общо пътуване, ще очертаем новото лице на Европа. Това ново лице ще отразява нашия ангажимент към младежта, справедливостта, жизнеността и ценностите.

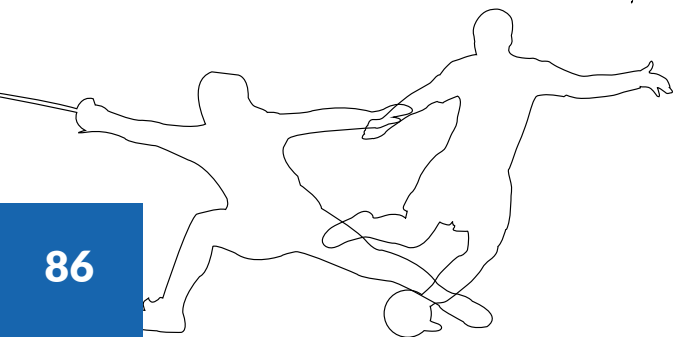

# 15/300

## ПРИОРИТЕТНИ ДЕЙСТВИЯ

- Насърчаване на участието на всички млади хора в спортни активности, независимо от техния произход или физически способности.
- Увеличаване на възможностите за всички и укрепване на социалната интеграция.
- Предложение за адаптирано оборудване със специфични програми за специални нужди.
- Включване на образователни програми за насърчаване на етични ценности като лоялност, уважение, честност и солидарност.
- Повишаване на осведомеността по социални и екологични въпроси чрез образователни дейности.
- Дефиниране и популяризиране на европейски модел на спорт и добавяне на европейски знамена в допълнение към националните знамена на международни състезания в Европа, включително Олимпийските игри във Франция.
- Гарантиране на зачитането на основните свободи и принципи на ЕС, по-специално равенството, в областта на професионалния спорт и насърчаване на развитието на състезания за жени.
- Разработване на стратегия за европейски видеоигри.
- Принос за развитието на европейска творческа икономика и насърчаване на онлайн спорта.
- Насърчаване на ново управление на европейския футбол и реформа на УЕФА.

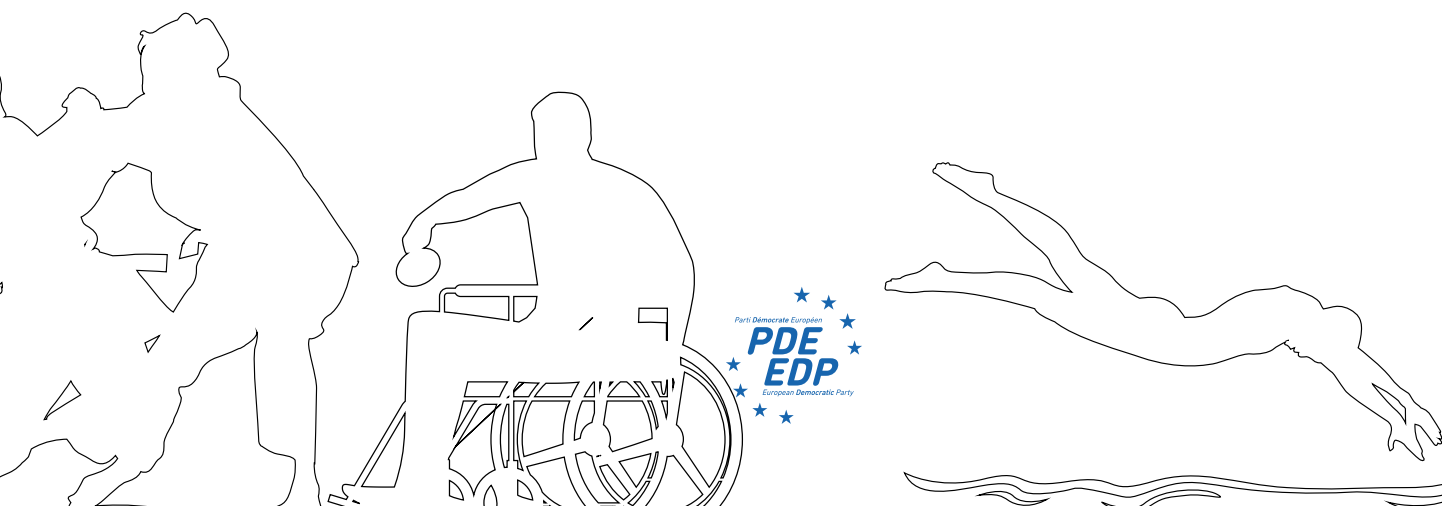







ed

# ДИНАМИЧНИ ТЕРИТОРИИ

# ДИНАМИЧНИ ТЕРИТОРИИ

## РЕГИОНТЕ В ОСНОВАТА НА РАЗВИТИЕТО — pg 92

Чрез нашите регионални инвестиции ще укрепим икономическото, социалното и териториалното сближаване в Европа. Ще дадем приоритет на основните цели на тази политика: намаляване на различията между регионите, насърчаване на балансиран икономически растеж и премахване на пречките пред трансграничното регионално сътрудничество.

## РАСТЕЖ НА ОТВЪДМОРСКИТЕ СТРАНИ И ТЕРИТОРИИ

— pg 94

Ще подкрепяме иновациите, предприемачеството и устойчивостта в отвъдморските региони, като същевременно ще опростяваме административните процедури и ще подобряваме свързаността, за да укрепим тяхното икономическо развитие и да подобрим качеството на живот на техните жители.



# ПРИОРИТЕТНИ ДЕЙСТВИЯ

35  
/300



# РЕГИОНИТЕ В ОСНОВАТА НА РАЗВИТИЕТО

Политиката на сближаване на Европейския съюз е мощен и основен инструмент за борба с различията между регионите. Чрез нашата регионална инвестиционна стратегия искаме да засилим икономическото, социалното и териториалното сближаване в цяла Европа.

Нашият ангажимент вече е отразен в създаването на мрежа на кметовете демократи в цяла Европа. И чрез мрежата „Съветници на ЕС“, която нашата група „Обнови Европа“ подкрепя в рамките на Комитета на регионите, ще продължим да мобилизираме усилията си за доближаване на Европа до гражданите

За да ускорим тази политика на сближаване, ще се съсредоточим върху три основни цели:

- Премахване на пречките пред трансграничното сътрудничество
- Намаляване на разликите между регионите
- Насърчаване на хармоничен икономически растеж

В действителност 150 милиона граждани пребивават в граничните райони в рамките на Европейския съюз и ежедневно се сблъскват с бюрократични пречки, които ограничават способността им да се възползват напълно от възможностите за развитие и сътрудничество, предлагани от Европейския съюз. Затова ще защитаваме програмата BRIDGE-EU („Инициатива на граничните региони за развитие и растеж в Европа“).

От тази гледна точка нашият подход ще бъде да подкрепим конкретни регионални инициативи за борба с изменението на климата и опазване на околната среда. Ще предоставим на местните съветници средства за създаване на удобни за ползване пространства в градовете и селата. Нашият подход ще включва например популяризиране на пешеходните зони, увеличаване на споделянето на велосипеди и разработване на велосипедни алеи, които свързват населените места.

Също така ще бъде от съществено значение да се разширят и подобрят мрежите за обществен транспорт в градските, селските и най-отдалечените райони. Ще работим за подобряване на интермодалността, за да улесним трансграничното пътуване. Чрез развитието на ефективна и добре свързана транспортна инфраструктура ще опростим пътуванията на гражданите и ще насърчим икономическата интеграция. Този подход ще улесни търговията, ще укрепи търговските отношения и ще подпомогне развитието на туризма.

Освен това се ангажираме да предоставим на Комитета на регионите необходимите ресурси, за да се превърне от обикновен консултативен орган в комуникационен участник, способен да оценява териториалното въздействие на европейското законодателство върху регионите и да подкрепя законодателите на ЕС при прилагането на принципа „Не вреди на сближаването“.

Нашият ангажимент ще включва и опростяване на процеса на финансиране от ЕС чрез намаляване на бюрокрацията, за да се даде възможност на регионалните и местните власти бързо да реализират устойчиви проекти като цифрова инфраструктура, обществени пространства и инициативи за икономическо развитие.



# 10/300

## ПРИОРИТЕТНИ ДЕЙСТВИЯ

### ВЪЗМОЖНОСТИ

- Въвеждане на програмата BRIDGE-EU („Инициатива на граничните региони за развитие и растеж в Европа“) и насърчаване на макрорегионите.
- Насърчаване на обмена на местни добри практики на равнището на ЕС и предоставяне на конкретни доказателства на лицата, отговорни за вземането на решения в ЕС, и използване на изкуствен интелект за улесняване на достъпа до фондовете на ЕС.
- Подкрепа за развитието на мрежата „Съветници на ЕС“ на Комитета на европейските региони, която може да спомогне за укрепване на връзката между Съюза и неговите граждани.

### ИНФРАСТРУКТУРА

- Подобряване на интермодалността с цел улесняване на трансграничните пътувания и въвеждане в процеса на преразглеждане на Кодекса на шенгенските граници задължението държавите да извършват и оценяват въздействието върху търговията и отношенията в трансграничните райони, преди да вземат решение за повторно въвеждане на контрол.
- Защита на политиката на сближаване, за да се гарантира, че тя не е изложена на риск от пренасочване на средства за управление на кризи.
- Улесняване на достъпа на регионалните и местните власти до финансиране от ЕС чрез намаляване или премахване, например, на националната бюрокрация в процеса на финансиране от ЕС. .

### ЕНЕРГИЯ

- Увеличаване на броя на улиците без автомобили и предприемане на други стъпки, за да станат градовете и селата по-благоприятни за хората, като например споделяне на велосипеди, повече тротоари и велосипедни алеи и намаляване на граничните стойности на скоростта. .

### КЛИМАТ И ОКОЛНА СРЕДА

- Инвестиране в цифровата трансформация на регионалните и местните публични администрации, което ще позволи да се запазят обществените услуги в селските райони.

### ЦИФРОВИЗАЦИЯ

- Investir dans la transformation numérique des administrations publiques régionales et locales, ce qui permettrait par ailleurs de garder les services publics dans les zones rurales.

# РАСТЕЖ НА ОТВЪДМОРСКИТЕ СТРАНИ И ТЕРИТОРИИ

Екологичният преход предлага безпрецедентна възможност за развитие на отвъдморските региони и ние сме убедени, че те имат огромен потенциал да се превърнат в иновационни центрове.

Вярваме, че е от съществено значение да се развие силна предприемаческа динамика чрез насърчаване на създаването на бизнес, подкрепа на местните предприемачи и благоприятстване на иновациите. Например в Майот, където безработицата достига 30% и е една от най-високите в Европа, ще насочим региона към местно развитие и ще направим всичко възможно да стимулираме икономиката.

Освен това ще се обърнем към местното производство, за да развием екологични земеделски практики. По този начин отвъдморските региони ще засилят продоволствената си сигурност и ще намалят зависимостта си от вноса.

Туризмът, разбира се, е важен сектор за най-отдалечените региони. Ще подкрепим неговото развитие отново с помощта на иновативни, устойчиви и трайни инвестиции.

Естествено се ангажираме да подкрепяме икономическото развитие на най-отдалечените региони чрез максимално увеличаване на въздействието на европейските фондове и програми, като същевременно отговаряме на специфичните нужди на всяка територия.

Искаме да укрепим икономиката на отвъдморските региони и да подобрим качеството на живот на техните жители. За да постигнем това, предлагаме да се опростят административните процедури, да се засилят компетенциите на управляващите органи и да се насърчи по-добрата координация между различните участници. Освен това ще предложим мерки за превръщане на европейското гражданство в реалност чрез укрепване на образованието и насърчаване на регионалната интеграция.

Тъй като бъдещето на Европейския съюз е младежта, ние ще мобилизираме всички налични средства за насърчаване на обучението, мобилността и следователно еманципацията на най-отдалечените региони. Прилагайки европейската стратегия за борба с изтичането на мозъци, тези млади хора ще бъдат готови да посрещнат предизвикателствата на бъдещето и по този начин да участват в развитието на отвъдморските територии. Разбира се, за да насърчим свързаността и цифровото развитие, ще подкрепим изграждането на високоскоростна интернет мрежа. И накрая, ще предложим решения за справедливо представителство на най-отдалечените региони в Комитета на регионите, за да гарантираме, че техните интереси и нужди са изцяло взети предвид при вземането на решения на европейско равнище.



# 25/300

## ПРИОРИТЕТНИ ДЕЙСТВИЯ

### ИКОНОМИКА

- Развиване на предприемаческата динамика в отвъдморските територии чрез мобилизиране на наличните европейски фондове и програми, по-специално Европейския социален фонд (ЕСФ+).
- Постигане на самостоятелно продоволствено задоволяване.
- Превръщане на всички отвъдморски територии в социални свободни зони с цел укрепване на покупателната способност, борба с безработицата, насърчаване на наемането и развиване на умения.
- Регулиране на въздушния транспорт чрез споразумения за вътрешнообщностни летищни такси за европейските превозвачи с цел намаляване на тарифите за потребителите и укрепване на европейската териториална приемственост с директни връзки с другите европейски страни.
- Популяризиране и разработване на механизмите за финансиране на създаването на нов бизнес за млади европейци в конкретни области на местното развитие.
- Въвеждане на по-гъвкави схеми за държавна помощ за отвъдморските региони, особено в областта на селското стопанство, териториалната приемственост и енергийния преход.
- Развитие на туризма чрез иновативни, трайни и устойчиви инвестиции в подкрепа на устойчивото развитие на този стратегически за отвъдморските региони сектор..

### ЕКОЛОГИЧЕН ПРЕХОД

- Превръщане на отвъдморските територии в лаборатории за климатични решения, разчитайки на техния опит по отношение на изменението на климата, богатото им биологично разнообразие и наличните ресурси в тези територии.
- Създаване на диагностика на енергийната ефективност, адаптирана към отвъдморските региони, и разработване на решения за възобновяема енергия, адаптирани към всеки отвъдморски регион (слънчева, геотермална, биомаса, приливна, вятърна и др.).
- Защита на научните изследвания, използващи почвени видове, чрез патенти. Видовете са ендемични и патентите ще позволят местни финансови ползи чрез нови инвестиции и приоритизиране на европейските лаборатории при осигуряването на достъп до патентите.
- Вземане предвид на отвъдморските региони при изпълнението на фонд „Солидарност“ на Европейския съюз, за да се финансират мерки за превенция на риска в случай на природни бедствия и да се насърчи обменът на знания между отвъдморските региони и техните регионални съседи.
- Популяризиране на мисията „Градове в ЕС“ за насърчаване на сътрудничеството чрез обмен на добри практики и побратимяване между градовете в отвъдморските региони за развитие на мрежата „Интелигентни градове“ до 2033 г.
- Насърчаване на образователни курсове за зелени умения в Европейския съюз, които насърчават осведомеността относно стойността и въздействието на устойчивия избор за икономическото развитие на териториите.

## ПОТРЕБЛЕНИЕ НА ЕВРОПЕЙСКИ СРЕДСТВА

- Гарантиране на пълноценното използване на европейските фондове, укрепване на връзката, която се създава между ръководителите на проекти и управителите на фондове, и опростяване на процедурите за европейските фондове и програми, което е в ущърб на правилното им изпълнение.
- Полагане на всички усилия за обучение на компетентните лица в управляващите органи на отвъдморските региони.
- Стартиране на програми за побратимяване между администрациите, по-специално тези, които отговарят за европейските фондове, и развиване на мобилността на длъжностните лица и гражданите, с цел по-добро познаване на ЕС.
- Стартиране на туининг програми за администрацията на ЕС, разработване на политики и управление на фондовете на ЕС.

## УКРЕПВАНЕ НА ЕВРОПЕЙСКОТО ГРАЖДАНСТВО

- Разкриване на бюра за връзка на Европейската комисия, както и на Дом на Европа в отвъдморските територии, за да се създадат места за обмен и контакт в тези територии.
- Разработване на туининг програми за насърчаване на мобилността и повишаване на осведомеността относно Европейския съюз.
- Въвеждане на европейска лична карта и паспорт. Свободно движение на средства – с гаранции, разбира се – възможности за живот и работа в Европа.

## ОБРАЗОВАНИЕ

- Поддържане на нивото на инвестиции в училищната инфраструктура, изграждане и обновяване на учебни заведения с цел подобряване на условията за прием на ученици, спиране на училищните ротации в началната степен на образование и приемане на всички деца в училищна възраст чрез укрепване на оборудването за практикуване на физическо възпитание.
- Насърчаване на разработването на качествени педагогически и образователни проекти в подкрепа на „Еразъм+“.
- Създаване на Европейски университет в Карибския регион за популяризиране на Европа на Антилите и Френска Гвиана и насърчаване на появата на център за върхови научни постижения, особено срещу последиците от изменението на климата, за опазване на биологичното разнообразие и по-специално на мангровите гори, и за борба срещу саргасума.
- Разработване на реална езикова политика чрез насърчаване на многоезичието от началното училище нататък чрез езиков обмен във всяка регионална област и към Европа

## ЦИФРОВ ПРЕХОД

- Развиване на високоскоростна интернет мрежа, подновяване на подводните кабели и разполагане на сателити.
- Определяне на план за действие, предлагащ качествена мрежа за всички, налагайки максимална цена.



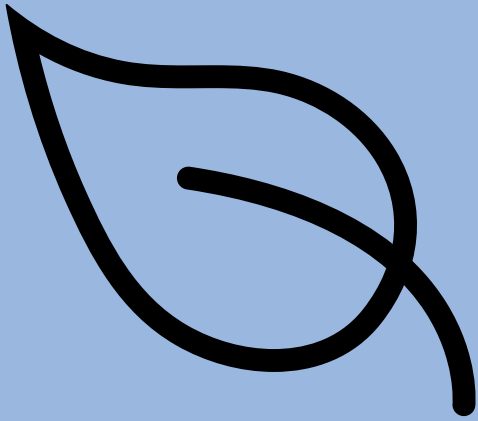

AI



**Благодаря ви**





[democrats.eu](https://democrats.eu)

 [facebook.democrats.eu](https://facebook.democrats.eu)

 [twitter.democrats.eu](https://twitter.democrats.eu)

 [instagram.democrats.eu](https://instagram.democrats.eu)

Изготвено с финансовата подкрепа на Европейския парламент. Изразените мнения са на авторите и не отразяват непременно позицията на Европейския парламент.