

ΕΠΑΝΑΠΡΟΣΔΙΟΡΙΖΟΝΤΑΣ
ΤΗΝ
Ευρώπη

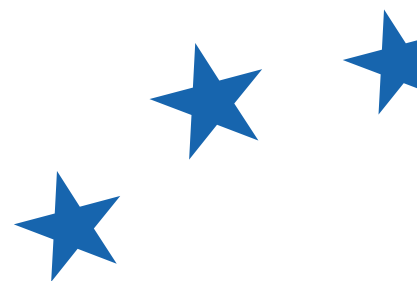

2024 MANIFESTO





2024 MANIFESTO

Πίνακας περιεχομένων

Πίνακας περιεχομένων Προέδρου	6
Επιστολή του Προέδρου	8
Επιστολή του Γενικού Γραμματέα	11
Το Μανιφέστο	19
α) Σύγκλιση & Ενίσχυση ΔΗΜΟΚΡΑΤΙΑ ΚΑΙ ΔΙΑΚΥΒΕΡΝΗΣΗ - ΕΥΡΩΠΗ, ΜΙΑ ΠΑΓΚΟΣΜΙΑ ΔΥ- ΝΑΜΗ - ΕΝΟΠΙΗΣΗ ΚΑΙ ΑΥΤΟΝΟΜΙΑ - ΧΡΗΜΑΤΟΔΟΤΗΣΗ ΚΟΙΝΩΝ ΔΗΜΟΣΙΩΝ ΑΓΑΘΩΝ - ΣΥΝΟΧΗ ΚΑΙ ΙΣΟΤΗΤΑ - ΠΟΙΚΙΛΟΜΟΡΦΙΑ ΚΑΙ ΕΝΤΑΞΗ - ΜΕΤΑΡΡΥΘΜΙΣΗ ΤΗΣ ΕΥΡΩΖΩΝΗΣ	23
β) Παγκόσμια Αναγέννηση ΟΙ ΠΕΡΙΦΕΡΕΙΕΣ ΣΤΟ ΕΠΙΚΕΝΤΡΟ ΤΗΣ ΑΝΑΠΤΥΞΗΣ - ΥΠΕΡΠΟΝΤΙΑ ΕΝΙΣΧΥΣΗ	47
γ) Αρμονία στον πληθυντικό ΔΙΚΑΙΗ ΑΝΑΠΤΥΞΗ - ΤΟ ΜΕΛΛΟΝ ΤΗΣ ΝΕΟΛΑΙΑΣ - ΠΟΙΟΤΙΚΗ ΕΚΠΑΙΔΕΥ- ΣΗ ΓΙΑ ΟΛΟΥΣ - ΠΟΛΙΤΙΣΤΙΚΟΣ ΠΛΟΥΤΟΣ ΚΑΙ ΠΟΙΚΙΛΟΜΟΡΦΙΑ - ΜΜΕ ΚΑΙ ΠΛΟΥΡΑΛΙΣΜΟΣ - ΑΘΛΗΤΙΣΜΟΣ ΚΑΙ ΗΘΙΚΗ	71
δ) Δυναμικές περιοχές ΟΙ ΠΕΡΙΦΕΡΕΙΕΣ ΣΤΟ ΕΠΙΚΕΝΤΡΟ ΤΗΣ ΑΝΑΠΤΥΞΗΣ - ΕΝΙΣΧΥΣΗ ΤΩΝ ΕΞΟΧΩΣ ΑΠΟΚΕΝΤΡΩΝ ΠΕΡΙΦΕΡΕΙΩΝ	89

Francois Bayrou



Ο κόσμος βρίσκεται σε σημείο καμπής. Ίσως ποτέ άλλοτε από το τέλος του Ψυχρού Πολέμου, το μέλλον δεν έχει φανεί πιο σκοτεινό και επικίνδυνο. Βρισκόμαστε αντιμέτωποι με την επιστροφή του πολέμου στην ήπειρο μας, με την επιθυμία των μεγάλων δυνάμεων να ελέγξουν την τεχνολογία και τις οικονομίες, με την κλιματική αλλαγή, με την αμφισβήτηση της ισορροπίας των δυνάμεων και με τον κίνδυνο εξάπλωσης των χειρότερων. Η πολιτική οργάνωση της ηπείρου μας, η στενή συμμαχία των μεσαίων δυνάμεων της Ευρώπης, είναι η μόνη ασφάλεια για τους συμπολίτες μας και τις μελλοντικές γενιές.

Η Ευρωπαϊκή Ένωση οικοδομήθηκε βήμα προς βήμα από τα συντρίμια του Β' Παγκοσμίου Πολέμου, μιας καταστροφής χωρίς προηγούμενο στους αιώνες και

χιλιετίες που προηγήθηκαν, από την οποία η ήπειρός μας ήταν σχεδόν αδύνατον να ανακάμψει.

Με την πεποίθηση ότι η αλληλοβοήθεια, η αλληλεγγύη και τα αμοιβαία συμφέροντα ήταν ισχυρότερα από τους ανταγωνισμούς του παρελθόντος, τα ισχυρά και πρωτοπόρα πνεύματα ένωσαν τους λαούς της Ευρώπης. Τα ονόματά τους είναι Jean Monnet, Robert Schuman, Alcide De Gasperi, Konrad Adenauer, Paul-Henri Spaak και, πιο πρόσφατα, Altiero Spinelli, Jacques Delors και Bronislaw Geremek. Είμαστε οι κληρονόμοι και προαγωγοί αυτής της κληρονομιάς και είναι καθήκον μας να επιδείξουμε την ίδια αίσθηση της ιστορίας με αυτούς τους πρωτοπόρους στο σχεδιασμό της Ευρώπης του αύριο.

Βρισκόμαστε αντιμέτωποι με μια διαδοχή βίαιων κλονισμών που θέτουν υπό αμφισβήτηση την ίδια την αρχή των δημοκρατιών μας. Ο πόλεμος της Ρωσίας κατά της Ουκρανίας είναι ένα έγκλημα κατά της ιστορίας. Καταπατώντας τη βασική αρχή του διεθνούς δικαίου, μια από τις ιδρυτικές αρχές της Ευρωπαϊκής Ένωσης, το απαραβίαστο των συνόρων, ο Βλαντιμίρ Πούτιν, με την επιθυμία του να υποτάξει την Ουκρανία, έσπασε ένα ταμπού και πήρε τον τρελό κίνδυνο να σπείρει τον όλεθρο. Ταυτόχρονα, αναπτύσσει στη χώρα του όλα τα στοιχεία μιας δικτατορίας που βασίζεται ανοιχτά στην κυνική δολοφονία των αντιπάλων του. Από την κυνική τρομοκρατική επίθεση της 7ης Οκτωβρίου, η Χαμάς πέτυχε τον στόχο της να βάλει φωτιά στη Μέση Ανατολή με σημαντικές απώλειες σε ανθρώπινες ζωές και τρομερές συνέπειες για την διεθνή ασφάλεια. Στην Ανατολή, η δημογραφική κατάρρευση της Κίνας παρέχει το υπόβαθρο για μια πολιτική οικονομικού, τεχνολογικού και εμπορικού υπερεξοπλισμού και για ανοιχτά απειλητικά

ιμπεριαλιστικά σχέδια στην Ταϊβάν. Και οι Ηνωμένες Πολιτείες, έρμια μιας βίαιης και δυαδικής αντιπαράθεσης στο εσωτερικό της κοινής γνώμης τους, απειλούν να επιστρέψουν σε μια πολιτική βίαιης τεχνολογικής κυριαρχίας και αδιαφορίας για την κατάσταση των συμμάχων τους, ιδίως στην Ευρώπη. Σε όλο τον κόσμο, η δημοκρατία δέχεται επίθεση, υπονομεύεται από τον αυταρχισμό και τον λαϊκισμό.

Αυτή η νέα εποχή έχει αντίκτυπο στις ευρωπαϊκές μας κοινωνίες. Η πληθωριστική κρίση που προκύπτει από αυτές τις διαταραχές υπονομεύει την ήδη αποδυναμωμένη κοινωνική ισορροπία. Τροφοδοτώντας τους πιο σκοτεινούς μας φόβους, η ακροδεξιά βρίσκεται στο κατώφλι της εξουσίας σε πολλές χώρες. Τα παραδοσιακά κόμματα διαλύονται και τα σκοτεινά σύννεφα του λαϊκισμού κατακλύζουν τις δημοκρατίες μας, οι οποίες αντιμετωπίζουν κρίση αντιπροσωπείας.

Από τότε που ιδρύθηκε το κίνημά μας πριν από είκοσι χρόνια, οι προκλήσεις έχουν συσσωρευτεί. Και όμως ήμασταν πάντα ρεαλιστές στην προσαρμογή του τρόπου σκέψης μας. Εχουμε αντλήσει διδάγματα από την παγκόσμια χρηματοπιστωτική κρίση, η οποία είχε δραματικές επιπτώσεις σε τόσους πολλούς Ευρωπαίους πολίτες και ανέδειξε τις αυξανόμενες οικονομικές ανισότητες. Παρομοίως αντλήσαμε διδάγματα από την πανδημία και από τις συγκρούσεις στα σύνορά μας, προκλήσεις που αποκάλυψαν τις αδυναμίες μας σε ορισμένες καταστάσεις, ιδίως την επικίνδυνη εξάρτησή μας από κέντρα παραγωγής που βρίσκονται πέρα από τον έλεγχο μας.

Έτσι, το 2024 θα είναι ένα κομβικό έτος. Για πρώτη φορά, δεν προσεγγίζουμε τις ευρωπαϊκές εκλογές σε θέση άμυνας, αλλά με τη βεβαιότητα ότι κανείς δεν μπορεί να σταθεί ενώπιον των λαών της Ευρώπης χωρίς να αναγνωρίσει τον επείγοντα χαρακτήρα και την αναγκαιότητα μιας Ευρωπαϊκής Ένωσης για την υπεράσπιση του πιο πολύτιμου μέρους αυτού που είμαστε.

Παραμονές των ευρωπαϊκών εκλογών του 2024, είναι απαραίτητο να επιβεβαιώσουμε εκ νέου την κρίσιμη σημασία της Ευρωπαϊκής πολιτικής ολοκλήρωσης. Η επανίδρυση της Ευρώπης είναι ένα δύσκολο έργο που απαιτεί ακλόνητη βούληση. Εμείς έχουμε αυτή τη βούληση. Και οφείλουμε να οικοδομήσουμε ένα ευρωπαϊκό μέλλον όπου θα λάμπουν η δικαιοσύνη, η ενότητα και οι κοινές αξίες.

Εμείς οι Δημοκράτες είμαστε αποφασισμένοι να προωθήσουμε την ενσωμάτωση, την αλληλεγγύη, την ευημερία και τις ανταλλαγές με όλους τους Ευρωπαίους πολίτες, τοποθετώντας τους στο επίκεντρο της δράσης μας, με σεβασμό ως συνεταιίρους στην εξουσία. Η ανθρωπιστική, βαθιά φιλοευρωπαϊκή φωνή μας πρέπει να φτάσει σε όλους εκείνους που είναι ενωμένοι και μοιράζονται τις αξίες μας για τη δημοκρατία, το κράτος δικαίου, το σεβασμό των θεμελιωδών δικαιωμάτων, των ταυτοτήτων και της διαφορετικότητας, την προώθηση της κοινωνικής πρόοδου, την ένταξη και την αλληλεγγύη μεταξύ εδαφών, λαών και γενεών.

Είμαστε μια οικογένεια. Από τη Ρώμη έως το Ρότερνταμ, από το Μπρνο έως το Μπιλμπάο, από τη Λιουμπλιάνα έως τη Λάρνακα, από τη Βενετία έως το Βίλνιους, από τη Μαδέρα έως το Μόναχο και από το Στρασβούργο έως τη Σάντα Κρουζ ντε Τενερίφη, οδηγούμαστε από τη λογική και την πίστη για να οικοδομήσουμε αυτή την Ευρώπη της οποίας η ύπαρξη και οι αξίες απειλούνται τόσο σοβαρά. Γνωρίζουμε ότι η Ευρώπη μπορεί να επιβιώσει και να αναπτυχθεί μόνο αν είναι «ενωμένη στην πολυμορφία». Σε αυτό το πλαίσιο, μπορεί και πρέπει επίσης να γίνει, ακόμη και πέρα από τα σύνορά της, ένας φάρος ειρήνης και αποφασιστικότητας σε αυτόν τον ταραγμένο κόσμο.



Sandro Gozi

Θα θέλαμε να σας πούμε λίγα λόγια. Θα θέλαμε να σας παρουσιάσουμε σας παρουσιάσουμε τη μεθοδολογία αυτής της Διακήρυξης, μιας πρότασης που αφορά την υγεία και είναι αφιερωμένη στην αείμνηστη συνάδελφό μας Véronique Trillet-Lenoir, διαπρεπούς ιατρού και ευυπόληπτης πολιτικής προσωπικότητας, η οποία απεβίωσε στις 9 Αυγούστου 2023. Σκοπός μας ήταν η Διακήρυξη αυτή να έχει όσο το δυνατόν πιο ενημερωτικό χαρακτήρα, ούτως ώστε ο αναγνώστης να μπορεί να ενστερνιστεί τις ιδέες μας με βάση τα θέματα που τον ενδιαφέρουν. Γυρίζοντας τις σελίδες, θέλουμε ο αναγνώστης να μας γνωρίσει καλύτερα και να κατανοήσει τη φιλοσοφία μας. Πριν πριν προχωρήσουμε, θα ήθελα να εκφράσω την ειλικρινή ευγνωμοσύνη μου προς όλους τους συναδέλφους, τις ομάδες εργασίας και τα μέλη μας για τη δέσμευσή τους και την αφοσίωσή τους σε αυτή μας την πρωτοβουλία. Χωρίς την πολύτιμη συμβολή τους, αυτή η διαδικασία δεν θα ήταν εφικτή.

Πώς οραματιστήκαμε αυτή τη Διακήρυξη; Αποτελείται από δύο διακριτά τμήματα, ώστε να είναι πιο κατανοητή:

- **Η ΠΟΛΙΤΙΚΗ ΔΙΑΚΗΡΥΞΗ**, στην οποία σκιαγραφούνται οι αρχές και οι αξίες του κινήματός μας,
- **ΣΥΓΚΕΚΡΙΜΕΝΕΣ ΔΡΑΣΕΙΣ ΠΡΟΤΕΡΑΙΟΤΗΤΑΣ** που περιγράφουν λεπτομερώς τις συγκεκριμένες ενέργειες που πρέπει να αναληφθούν.

Στις επόμενες σελίδες παρουσιάζουμε 20 θέματα τα οποία αναλύονται στις σελίδες που θα ακολουθήσουν αντίστοιχα.

- Η σελίδα στα αριστερά συνοψίζει τις βασικές γραμμές του πολιτικού μηνύματος κάθε θέματος.

- Η σελίδα στα δεξιά παρουσιάζει τις δράσεις προτεραιότητας.

Όπως μπορείτε να δείτε, όλες οι προτεινόμενες δράσεις (δεξιά σελίδα) ξεκινούν με ένα ρήμα δράσης, ώστε να δημιουργήσουν στον αναγνώστη το αίσθημα ότι είμαστε σε κίνηση

και ότι έχουμε τη βούληση να προχωρήσουμε.

Πώς καταλήξαμε σε 300 προτάσεις προτεραιότητας;

Ο αριθμός 300 μπορεί να φαίνεται αστρονομικός, έχουμε, ωστόσο, αναπτύξει μια αυστηρή διαδικασία για να επιτύχουμε αυτό το αποτέλεσμα, ώστε να δομήσουμε την ομιλία μας τον λόγο μας και να δώσουμε σε όλους τη δυνατότητα να χρησιμοποιούν ομοιόμορφη φρασεολογία.

Κάθε ομάδα εργασίας, υπό την ηγεσία ενός ή περισσότερων εκλεγμένων αξιωματούχων, διεξήγαγε μια εις βάθος ανάλυση των προβλημάτων και των ευκαιριών που υπάρχουν στον τομέα της και διατύπωσε συγκεκριμένες προτάσεις για την επίλυσή τους.

Μετά την ενδελεχή ανασκόπηση όλων των εργασιών, δημιουργήσαμε 4 κεφάλαια:

ΣΥΓΚΛΙΣΗ ΚΑΙ ΕΝΙΣΧΥΣΗ - ΠΑΓΚΟΣΜΙΑ ΑΝΑΓΕΝΝΗΣΗ - ΑΡΜΟΝΙΑ ΣΤΗΝ ΠΟΛΥΦΩΝΙΑ - ΔΥΝΑΜΙΚΕΣ ΠΕΡΙΟΧΕΣ

και διακρίναμε 20 κύρια θέματα:

ΔΗΜΟΚΡΑΤΙΑ ΚΑΙ ΔΙΑΚΥΒΕΡΝΗΣΗ - ΕΥΡΩΠΗ, ΜΙΑ ΠΑΓΚΟΣΜΙΑ ΔΥΝΑΜΗ - ΕΝΟΠΙΟΗΣΗ ΚΑΙ ΑΥΤΟΝΟΜΙΑ - ΧΡΗΜΑΤΟΔΟΤΗΣΗ ΚΟΙΝΩΝ ΔΗΜΟΣΙΩΝ ΑΓΑΘΩΝ - ΔΙΚΑΙΟΣΥΝΗ ΚΑΙ ΣΥΝΟΧΗ - ΠΟΛΥΜΟΡΦΙΑ ΚΑΙ ΕΝΤΑΞΗ - ΜΕΤΑΡΡΥΘΜΙΣΗ ΤΗΣ ΕΥΡΩΖΩΝΗΣ - ΜΕΤΑΝΑΣΤΕΥΤΙΚΕΣ ΡΟΕΣ - ΠΡΑΣΙΝΗ ΚΑΙ ΓΑΛΑΖΙΑ ΗΓΕΣΙΑ - ΕΝΙΣΧΥΣΗ ΤΗΣ ΥΓΕΙΑΣ - ΕΠΙΣΤΙΤΙΣΤΙΚΗ ΑΥΤΑΡΚΕΙΑ - ΨΗΦΙΑΚΗ ΕΠΑΝΑΣΤΑΣΗ - 450 ΕΚΑΤΟΜΜΥΡΙΑ ΚΑΤΑΝΑΛΩΤΕΣ - ΙΣΟΤΙΜΗ ΑΝΑΠΤΥΞΗ - ΠΟΙΟΤΙΚΗ ΕΚΠΑΙΔΕΥΣΗ ΓΙΑ ΟΛΟΥΣ - ΠΟΛΙΤΙΣΤΙΚΟΣ ΠΛΟΥΤΟΣ ΚΑΙ ΔΙΑΦΟΡΕΤΙΚΟΤΗΤΑ - ΜΕΣΑ ΜΑΖΙΚΗΣ ΕΝΗΜΕΡΩΣΗΣ ΚΑΙ ΠΟΛΥΦΩΝΙΑ - ΑΘΛΗΤΙΣΜΟΣ ΚΑΙ ΔΕΟΝΤΟΛΟΓΙΑ - ΠΕΡΙΟΧΕΣ ΣΤΟ ΕΠΙΚΕΝΤΡΟ ΤΗΣ ΑΝΑΠΤΥΞΗΣ - ΑΝΑΠΤΥΞΗ ΥΠΕΡΠΟΝΤΙΩΝ ΕΔΑΦΩΝ

Με αυτές τις κατηγορίες, κατέστη δυνατό να ταξινομήσουμε όλες τις προτάσεις μας και να τις ομαδοποιήσουμε, λαμβάνοντας υπόψη τη συνάφεια, τη σκοπιμότητα και τον αντίκτυπό τους. Εντοπίσαμε τις διπλότυπες και παρόμοιες προτάσεις και τις ομαδοποιήσαμε στα κατάλληλα θέματα. Στη συνέχεια, διενεργήσαμε μια διαδικασία ιεράρχησης στο σύνολο των προτάσεων, με την οποία καταλήξαμε στις 300 προτάσεις.



/300 ΟΙ ΔΡΑΣΕΙΣ
ΠΡΟΤΕΡΑΙΟΤΗΤΑΣ
ΜΑΣ ΓΙΑ ΤΟ 2024

Μανιφέστο



Για μια ισχυρή και ενωμένη Ευρώπη σε δράση

Στην καρδιά της δημοκρατίας μας βρίσκεται μια θεμελιώδης νομική πράξη: το δικαίωμα ψήφου. Από τις 6 έως τις 9 Ιουνίου 2024, με την ευκαιρία των ευρωπαϊκών εκλογών, έχουμε μια πρωτοφανή ευκαιρία να τελέσουμε αυτό το καθήκον μας ως πολίτες: να ψηφίσουμε. Γιατί είναι ζωτικής σημασίας αυτή η συγκυρία;

Πρώτον, επειδή αυτή η μοναδική ευκαιρία να επιλέξουμε τους ευρωβουλευτές μας μάς ξεχωρίζει από τον υπόλοιπο κόσμο. Μέσω της άμεσης και καθολικής ψηφοφορίας, μπορούμε να συμμετάσχουμε ενεργά στην εκλογή ενός ευρωπαϊκού κοινοβουλίου.

Δεύτερον, η ψηφοφορία για ένα υπερεθνικό κοινοβούλιο δίνει δύναμη σε κάθε ευρωπαίο πολίτη.

Έχοντας επίγνωση της σημασίας και του μείζονος αντικτύπου της ψήφου σας, το κίνημά μας σας προσφέρει μια σαφή διακήρυξη, η οποία παρουσιάζει τις ιδέες, τις προτεραιότητες και τις δράσεις μας υπέρ της προάσπισης και της προώθησης της δημοκρατικής έκφρασης, της εκπροσώπησης των πολιτών και της διάδοσης των πολιτικών ιδεών σε ευρωπαϊκή κλίμακα.

Στόχος μας είναι να δημιουργήσουμε μια πιο ενεργή, χωρίς αποκλεισμούς και ευημερούσα Ευρώπη, όπου στο επίκεντρο της λήψης αποφάσεων βρίσκονται οι πολίτες. Σε αυτή τη εποχή των μεγάλων κοινωνικών αλλαγών, η δημοκρατία μας πρέπει να διαφυλακτεί ως τα άκρα της. Ως εκ τούτου, θέλουμε να δημιουργήσουμε μια Ευρώπη όπου οι πολίτες είναι ενεργοί εταίροι στα κοινά. Δεσμευόμαστε να φέρουμε τα ευρωπαϊκά θεσμικά όργανα πιο κοντά στους πολίτες. Αγωνιζόμαστε ώστε οι πολίτες να είναι σε θέση να εκλέξουν έναν πραγματικό πρόεδρο της Ευρωπαϊκής Ένωσης, όπως ακριβώς εκλέγουν τον δήμαρχό τους και να είναι σε θέση να ψηφίσουν απευθείας για τα ευρωπαϊκά πολιτικά κινήματα, όπως κάνουν σε τοπικό και εθνικό επίπεδο. Ως Για το λόγο αυτό, μια νέα διακρατική πολιτική είναι αναπόφευκτη ανάγκη. Πράγματι, πιστεύουμε ότι είναι απαραίτητο να υπερβούμε τα εθνικά σύνορα για να επιλέξουμε τους εκπροσώπους μας στο Ευρωπαϊκό Κοινοβούλιο. Αντί για 27 εθνικές συζητήσεις στις ευρωπαϊκές εκλογές, πρέπει να επικεντρωθούμε σε μια πραγματικά ευρωπαϊκή συζήτηση και πολιτική. Αυτό θα μας επιτρέψει να αντιμετωπίσουμε μαζί τις μεγάλες προκλήσεις, να λάβουμε συλλογικές αποφάσεις και να διαμορφώσουμε το μέλλον μας στο πλαίσιο μεγαλύτερης νομιμότητας και αποτελεσματικότητας.





Πιστεύουμε ακράδαντα στην εγγενή αξία κάθε ατόμου, όπου και αν βρίσκεται. Επιδιώκουμε να ενεργοποιήσουμε όλους εκείνους που επιθυμούν μια Ευρώπη ανθρωπιστική, πιο ισχυρή, πιο κυρίαρχη και πιο δημοκρατική. Όλους εκείνους που επιδιώκουν να υπερνικήσουν τις διχόνοιες, τις διασπάσεις και τα χάσματα τα οποία οι λαϊκιστές και οι εθνικιστές προσπαθούν να διευρύνουν και να εκμεταλλευτούν αποσκοπώντας να κατακερματίσουν τις ευρωπαϊκές αξίες μας.

Η Ευρωπαϊκή Ένωση που οραματιζόμαστε είναι ένας χώρος όπου ο καθένας μπορεί να εκφράσει πλήρως τις δυνατότητές του και να εκμεταλλευτεί την ευρωπαϊκή του ιθαγένεια στο έπακρο, ανεξάρτητα από το βιολογικό φύλο, τον σεξουαλικό προσανατολισμό και την ταυτότητα ή την έκφραση φύλου, την ηλικία και τη γενιά, το κοινωνικό υπόβαθρο, την εθνοτική καταγωγή και την εθνικότητα, τη θρησκεία ή την πίστη, τις σωματικές και ψυχικές ικανότητες.

Η ισότητα μεταξύ γυναικών και ανδρών στην Ευρωπαϊκή Ένωση έχει σημειώσει σημαντική πρόοδο κατά τη διάρκεια των τελευταίων δεκαετιών, αλλά δεν έχει ακόμη επιτευχθεί και το έργο αυτό έχει να διανύσει πολύ ακόμα δρόμο έως την ολοκλήρωσή του. Πρέπει να διασφαλίσουμε ότι οι γυναίκες και οι άνδρες απολαμβάνουν άμεσα πλήρη και ουσιαστική ισότητα σε όλες τις πτυχές της ζωής. Πρέπει, επίσης, να εξαλείψουμε την έμφυλη βία, η οποία εξακολουθεί να αποτελεί μείζον πρόβλημα στην Ευρώπη.

Ο τρόπος που αντιλαμβανόμαστε τη διαφορετικότητα δεν περιορίζεται στην καταπολέμηση των διακρίσεων: αγωνιζόμαστε για την οικοδόμηση μιας κοινωνίας όπου όχι μόνο αποδεχόμαστε τις διαφορές, αλλά τις εορτάζουμε. Η

αναγνώριση και ο σεβασμός των οικουμενικών ανθρωπίνων δικαιωμάτων αποτελεί αναπόσπαστο μέρος του ευρωπαϊκού μας πολιτισμού και θα προσπαθήσουμε να εξαλείψουμε όλα τα εμπόδια που αποτελούν τροχοπέδη στην οικοδόμηση μιας κοινωνίας χωρίς αποκλεισμούς.

Όπως μπορείτε να διαπιστώσετε, το κίνημά μας θέλει να ενισχύσει την Ευρώπη των λύσεων, η οποία θα δίνει συγκεκριμένες απαντήσεις και θα δημιουργεί πολυάριθμες ευκαιρίες για τις επιμέρους περιφέρειες και τους πολίτες τους.

Ωστόσο, στη Renew Europe δεν περιμέναμε να έρθει η προθεσμία αυτή για να αναλάβουμε δράση. Από το 2019, η πολιτική μας ομάδα έχει καταστεί αδιαμφισβήτητος παράγοντας στο Ευρωπαϊκό Κοινοβούλιο. Μέσω της συλλογικής διάνοιας και των συμμαχιών μας, υπό την ηγεσία του Emmanuel Macron, υλοποιήσαμε τις υποσχέσεις μας δίνοντας νέα πνοή στα θεμέλια μιας δυναμικής και ισχυρής Ευρώπης, θέτοντας παράλληλα ως προτεραιότητα συγκεκριμένες και ρεαλιστικές δράσεις.

Είμαστε υπερήφανοι για τα απτά αποτελέσματα που επιτύχαμε κατά τη διάρκεια αυτής της θητείας. Παρόλο που τα θεμέλια στα οποία βασίστηκε η κοινωνία μας έφεραν στην επιφάνεια ορισμένες αδυναμίες και ανέδειξαν τα όρια των παλαιών παραδοχών όσον αφορά το ελεύθερο εμπόριο, το άνοιγμα των αγορών χωρίς αμοιβαιότητα και κάποια αφέλεια ως προς σημαντικές εμπορικές προκλήσεις, θα αναγνωριστούμε ως γενεσιουργοί παράγοντες σημαντικής προόδου. Μεταξύ αυτών είναι η νέα πρακτική ειδικών όρων για το κράτος δικαίου, η οποία εμποδίζει τη χορήγηση κονδυλίων σε όσους δεν σέβονται τις ευρωπαϊ-



Θέλουμε μια Ευρώπη με μεγαλύτερη συμμετοχή, χωρίς αποκλεισμούς και ευημερία, όπου οι πολίτες θα βρίσκονται στο επίκεντρο της λήψης αποφάσεων. Από τον δήμο στην Ευρωπαϊκή Ένωση.

“

Μαζί, ας διαμορφώσουμε ένα καλύτερο μέλλον, όπου οι αξίες της ελευθερίας, της δημοκρατίας, της ισότητας και της αλληλεγγύης θα υλοποιούνται πλήρως.

ικές αξίες. Έχουμε, επίσης, προωθήσει βασικές πρωτοβουλίες όπως η Πράσινη Συμφωνία, οι νέοι νόμοι περί ψηφιακών υπηρεσιών και αγοράς, τα εμβόλια κατά της Covid-19, το Σχέδιο Ανάκαμψης, το Σύμφωνο για το Άσυλο και τη Μετανάστευση, η κατάρτιση διακρατικών καταλόγων και η διεξαγωγή της Διάσκεψης για το Μέλλον της Ευρώπης. Η τελευταία πρωτοβουλία αντιπροσώπευε μια πρωτιά στην ιστορία της Ευρώπης, καθώς κατέστησε δυνατή την άμεση συμμετοχή των πολιτών σε επίπεδο ηπείρου.

Πιστεύουμε ακράδαντα ότι η ευρωπαϊκή κυριαρχία και η στρατηγική αυτονομία είναι απαραίτητες για τη διαφύλαξη των ελευθεριών μας και είναι καιρός να ορίσουμε με σαφήνεια το όραμά μας για την Ευρώπη.

Στόχος μας είναι να αγωνιστούμε για μια στρατηγική σε επίπεδο ηπείρου που θα προσαρμόζεται στις νέες προκλήσεις και απαιτήσεις. Θα πρέπει να καθοδηγούμαστε από την αρχή της συμβίωσής μας ως Ευρωπαίοι, εξασφαλίζοντας, παράλληλα, την ασφάλεια, την ανάπτυξη και τη συνεργασία εντός της ηπείρου μας.

Σε αυτό το πνεύμα, υποστηρίζουμε την πρόταση για μια ευρωπαϊκή πολιτική κοινότητα. Αυτή η κοινότητα θα έχει ως αποστολή την ενίσχυση των δεσμών μεταξύ των κρατών μελών της Ευρωπαϊκής Ένωσης, των υποψήφιων χωρών που βρίσκονται σε διαδικασία ένταξης, καθώς και των ευρωπαϊκών χωρών που έχουν επιλέξει να μην είναι μέρος της Ένωσής μας. Είναι πράγματι ζωτικής σημασίας να διασφαλίζουμε τη συνοχή της δράσης και να προωθή-

σουμε την αίσθηση του κοινού χαρακτήρα της κοινότητας στο πλαίσιο αυτής της νέας δομής στον τομέα της ηπειρωτικής συνεργασίας και ασφάλειας.

Σε αυτό το πλαίσιο, είναι προφανές ότι η Ευρωπαϊκή Ένωση, όπως υφίσταται με τη σημερινή θεσμική δομή της, δεν είναι έτοιμη να διαδραματίσει αυτόν τον νέο γεωπολιτικό ρόλο, ούτε να καλωσορίσει νέα μέλη. Για να αντιμετωπιστούν αυτές οι προκλήσεις, απαιτούνται αναπόφευκτες μεταρρυθμίσεις χωρίς προκαταλήψεις ή ταμπού.

Πρέπει να αναδιοργανώσουμε την ευρωπαϊκή ήπειρο και να προβούμε σε μεταρρυθμίσεις, μεταξύ των κυριότερων από τις οποίες είναι να δημιουργήσουμε μια αμυντική και μια ενεργειακή ένωση, καταργώντας το δικαίωμα αρνησικυρίας, διευκολύνοντας τις πρωτοβουλίες των λαών και των κρατών που επιθυμούν να επιταχύνουν την πολιτική τους ένωση, δημιουργώντας νέους ιδίους πόρους, ενισχύοντας το Ευρωπαϊκό Κοινοβούλιο, μειώνοντας, παράλληλα, τον αριθμό των Επιτρόπων. Είναι επιτακτική ανάγκη να αναθεωρήσουμε τις Συνθήκες για να επιτύχουμε τις ουσιαστικές αυτές αλλαγές και να μπορέσουμε να προχωρήσουμε στην ενοποίηση της ηπείρου. Πρέπει να στοχεύσουμε σε μια κυρίαρχη Ευρώπη, η οποία θα μας επιτρέψει να ανακτήσουμε πραγματικά τον έλεγχο του πεπρωμένου μας.

Η Ευρωπαϊκή Ένωση σχεδιάστηκε για να ενισχύει και όχι να αποδυναμώνει τα διάφορα επίπεδα διακυβέρνησης, είτε τοπικά, είτε εθνικά, είτε υπερεθνικά. Το κίνημά μας θα υιοθετήσει μια προσέγγιση κατά την οποία η πόλη ενισχύει την περιοχή, η οποία με τη σειρά της ενισχύει το έθνος και, κατ'επέκταση, το Ευρωπαϊκό Κοινοβούλιο και αντίστροφα. Στόχος είναι να προωθήσουμε τόσο την αμφίδρομη συνεργασία μεταξύ των διαφόρων επιπέδων διακυβέρνησης και δημοκρατίας, δημιουργώντας με τον τρόπο αυτό μια ισχυρότερη και αποτελεσματικότερη δομή. Θα προωθήσουμε, επίσης, μια νέα στρατηγική συνεργασίας μεταξύ των διαφορετικών γενεών, προωθώντας την πραγματική αλληλεγγύη μεταξύ των νεότερων και των παλαιότερων γενεών των πολιτών.

Όταν μιλάμε για την Ευρώπη, η δέσμευσή μας εκτείνεται φυσικά από την ήπειρο στους ωκεανούς και τις εξόχως απόκεντρες περιφέρειες. Είμαστε αποφασισμένοι να θέσουμε τις εξόχως απόκεντρες περιφέρειες στο επίκεντρο των προβληματισμών μας και να τους δώσου-

με την αναγνώριση που τους αξίζει ως περιφέρειες με λύσεις και στρατηγική γεωπολιτική σημασία. Αυτές οι περιοχές αποτελούν πλήρως μέρος της Ευρωπαϊκής Ένωσης και θέλουμε να αισθάνονται αυτή τους την ιδιότητα ολόενα και πιο δυναμικά και έντονα.

Φιλοδοξία μας είναι να καταστήσουμε την Ευρώπη φάρο αριστείας και καινοτομίας, εστιάζοντας στην ευημερία των συμπολιτών μας και οικοδομώντας ένα λαμπρό μέλλον για τις επόμενες γενιές. Αυτός είναι ο λόγος για τον οποίο θέλουμε να ενισχύσουμε την προστασία των πολιτών, να πάρουμε ξανά το πεπρωμένο μας στα χέρια μας, να αξιοποιήσουμε πλήρως τις δυνατότητες της τεχνητής νοημοσύνης, να εδραιώσουμε την κοινή μας άμυνα, να διαχειριστούμε υπεύθυνα τις μεταναστευτικές προκλήσεις και να διασφαλίσουμε την τεκμηριωμένη προστασία του κλίματος.

Η οικολογική μετάβαση πρέπει να είναι ρεαλιστική και χωρίς αποκλεισμούς, καθοδηγούμενη από την τεχνολογία, μακριά από ιδεολογικούς δογματισμούς και σε καμία περίπτωση τιμωρητική προς τις οικογένειες, τις επιχειρήσεις ή τους επαγγελματίες του πρωτογενούς τομέα, τους αγρότες και τους αλιείς. Τη μετάβαση αυτή πρέπει να αναλάβει η ίδια η Ευρωπαϊκή Ένωση. Για να γίνει αυτό πραγματικότητα, είναι αναγκαία η μεταρρύθμιση των ευρωπαϊκών προϋπολογισμών και η δημιουργία νέων οικονομικών πόρων, όπως ο φόρος άνθρακα στα σύνορα της Ευρωπαϊκής Ένωσης. Στόχος μας είναι να προωθήσουμε την ανάπτυξη των ανανεώσιμων πηγών ενέργειας προσφέροντας οικονομικά κίνητρα, προκειμένου να ενθαρρύνουμε τη μετάβαση σε μια πράσινη και γαλάζια οικονομία. Θα στηρίξουμε ενεργά τις εταιρείες που ασχολούνται με την ανάπτυξη καθαρών τεχνολογιών και θα συνεχίσουμε όλες τις προσπάθειές μας υπέρ

των μικρών και μεσαίων επιχειρήσεων.

Για το κίνημά μας, η ψηφιακή τεχνολογία και η οικολογική και θαλάσσια μετάβαση είναι οι βασικοί πυλώνες της Ευρώπης μας στον 21ο αιώνα, όπως ήταν ο άνθρακας και ο χάλυβας στο παρελθόν. Η διορατική μας προσέγγιση μάς οδηγεί στην οικοδόμηση μιας Ευρώπης ανθεκτικής, ευημερούσας και σε αρμονία με το περιβάλλον μας. Θα υποστηρίξουμε ισορροπημένες και ρεαλιστικές πολιτικές για τη μείωση των εκπομπών διοξειδίου του άνθρακα, την προώθηση των ανανεώσιμων πηγών ενέργειας και την ενθάρρυνση της υιοθέτησης καθαρότερων τρόπων μεταφοράς.

Είμαστε πεπεισμένοι ότι η καινοτομία και η έρευνα θα διαδραματίσουν καίριο ρόλο στην ανάπτυξη και την ανταγωνιστικότητα της Ευρώπης, επομένως θα προβούμε σε μαζικές επενδύσεις σε προηγμένες τεχνολογίες, λαμβάνοντας υπόψη τις ανάγκες όλων των γενεών.

Για το κίνημά μας, η τεχνητή νοημοσύνη είναι μια ευκαιρία για την ανθρωπότητα και την εμπιστευόμαστε. Επιπλέον, θα προωθήσουμε την ελευθερία των επιχειρήσεων και των δημιουργών σε αυτόν τον τομέα, καθώς έτσι θα αναπτυχθεί η δημιουργία θέσεων εργασίας και θα διευκολυνθεί η ζωή των παιδιών, των μαθητών, αλλά και των γονέων και παππούδων. Μέσω της τεχνητής νοημοσύνης, θέλουμε να προωθήσουμε μια νέα στρατηγική μεταξύ των γενεών. Η τεχνητή νοημοσύνη θα είναι το κλειδί για το μέλλον και είναι σημαντικό να κλείσουμε το χάσμα που έχουμε με την Κίνα και τις Ηνωμένες Πολιτείες σε αυτόν τον τομέα. Αυτή η εξέλιξη θα πραγματοποιηθεί με πλήρη σεβασμό προς τις αρχές και τις ελευθερίες που βρίσκονται στο επίκεντρο του μοντέλου της κοινωνίας μας. Σε διεθνές επίπεδο, δεσμευόμαστε να οικοδομήσουμε μια νέα διακυβέρνηση της τεχνητής νοημοσύνης σε συνεργασία με τα Ηνωμένα Έθνη. Ωστόσο, η καινοτομία δεν πρέπει να θέτει τον πολιτισμό στο περιθώριο. Αντίθετα, ο πολιτισμός πρέπει να επωφελείται από τους ίδιους πόρους που διατίθενται για την ασφάλειά μας. Πιστεύουμε ακράδαντα ότι μια δημοκρατία που κινδυνεύει είναι μια δημοκρατία πολιτισμικά πτωχή. Αυτός είναι ο λόγος για τον οποίο φιλοδοξούμε ότι για κάθε 1 ευρώ που δαπανάται για την ασφάλεια, ένα άλλο 1 ευρώ θα επενδύεται στον πολιτισμό.

Ο πολιτισμός ήταν, είναι και θα είναι πάντα το καλύτερο προσόν για το μέλλον της νεολαίας

“

Η αρχή της συμβίωσης των Ευρωπαίων πρέπει να μας καθοδηγεί, διασφαλίζοντας παράλληλα την ασφάλεια, την ανάπτυξη και τη συνεργασία της ηπείρου μας.



Η πολυμορφία δεν αφορά μόνο την καταπολέμηση των διακρίσεων: αγωνιζόμαστε για μια κοινωνία όπου η διαφορετικότητα δεν είναι απλώς αποδεκτή, αλλά γιορτάζεται.

μας και το πραγματικό εμπόδιο κατά των εθνικιστικών και λαϊκιστικών ιδεών. Αναγνωρίζουμε τον ουσιαστικό του ρόλο στη διατήρηση των αξιών και της ταυτότητάς μας ως κοινωνίας.

Οι ενέργειές μας θέτουν τους πολίτες στο επίκεντρο των μελημάτων μας. Είμαστε αποφασισμένοι να συνεχίσουμε και να εντείνουμε τις πρωτοβουλίες μας για να διασφαλίσουμε και να βελτιώσουμε την καθημερινή τους ζωή. Αυτό περιλαμβάνει την ενίσχυση της προστασίας τους ως καταναλωτές και τη μείωση των κοινωνικών, γενεαλογικών και εδαφικών ανισοτήτων. Το κίνημά μας υποστηρίζει σθεναρά τις πολιτικές και τους κανονισμούς για την καταπολέμηση της προγραμματισμένης αχρήστευσης και για μια δικαιότερη και πιο βιώσιμη ενιαία αγορά για τους παραγωγούς και τους καταναλωτές.

Στο επίκεντρο της πεποίθησής μας βρίσκεται η επιτακτική ανάγκη της συμμετοχής των λαών και της ενσωμάτωσης των περιφερειών. Θα μειώσουμε το χάσμα μεταξύ της ζώσας πραγματικότητας και της αντίληψης των πολιτών για τα ευρωπαϊκά θεσμικά όργανα. Έχοντας αυτό κατά νου, θα δώσουμε ιδιαίτερη προσοχή στην αστική και αγροτική δυναμική, ώστε να φτάσουμε στο σημείο να εξετάσουμε και τις πιο συγκεκριμένες λεπτομέρειες.

Έτσι, ο κρίσιμος ρόλος των δημάρχων θα αναγνωριστεί τελικά ως ο κύριος παράγοντας της ευρωπαϊκής μας πολιτικής. Το γεγονός ότι βρίσκονται κοντά στους πολίτες και κατανοούν τις τοπικές ανάγκες τους δίνει μια ανεκτίμητη επιρροή στην υλοποίηση του οράματός μας. Με τη συμμετοχή των πολιτών, την ανάδειξη των εδαφικών ιδιαιτεροτήτων και την εκτίμηση των εξουσιών δράσης των δημοτικών αξιωματούχων, θα οικοδομήσουμε μια Ευρώπη που θα είναι πιο δημοκρατική, συμμετοχική και ριζωμένη στην πραγματικότητα των πολιτών της.

Προσβλέπουμε σε μια Ευρώπη που προάγει την αρμονική συνύπαρξη σε όλη της την ποικιλομορφία. Οι επαναλαμβανόμενες μεταναστευτικές κρίσεις έχουν επισημάνει την ανάγκη για μια ενιαία προσέγγιση. Ως εκ τούτου, θα θέσουμε σε εφαρμογή μια πολιτική ασύλου και μετανάστευσης που θα είναι ανθρώπινη και δίκαιη, σεβόμενοι τα θεμελιώδη δικαιώματα κάθε ατόμου, διασφαλίζοντας, παράλληλα, την ασφάλεια και την επιτυχή ένταξη των μεταναστών. Η δέσμευσή μας θα στραφεί σε μια μεταναστευτική πολιτική που θα βασίζεται στην αλληλεγγύη μεταξύ των κρατών μελών και στη στήριξη πρωτοβουλιών για την αντιμετώπιση των βαθύτερων αιτίων της αναγκαστικής μετανάστευσης. Θα προσπαθήσουμε, επίσης, να θεσπίσουμε κοινούς κανόνες για την αντιμετώπιση των προκλήσεων της οικονομικής και κλιματικής μετανάστευσης. Αναγνωρίζοντας την επιτακτική ανάγκη να μην αφήνουμε πλέον τα νότια κράτη μέλη να επιτηρούν μόνα τους τις τεράστιες εκτάσεις των θαλάσσιων συνόρων, θα υποστηρίξουμε ενεργά την εφαρμογή της νέας εταιρικής σχέσης μεταξύ Ευρωπαίων και Αφρικανών, η οποία ξεκίνησε ήδη τον Φεβρουάριο του 2022 υπό τη γαλλική προεδρία του Συμβουλίου και είναι απαραίτητη για την ανάπτυξη μιας ηπείρου που βιώνει εκτεταμένη αύξηση του πληθυσμού.

Υποστηρίζοντας την Αφρική ως φίλο και εταίρο, στοχεύουμε στον καλύτερο έλεγχο των ανα-



Η αναθεώρηση των Συνθηκών πρέπει να μας επιτρέψει να στοχεύσουμε σε μια κυρίαρχη Ευρώπη, ώστε να ανακτήσουμε τον έλεγχο του πεπρωμένου μας.

χωρήσεων των υπηκόων της προς την Ευρώπη. Για να υλοποιήσουμε αυτό το όραμα, θα κινητοποιήσουμε την κοινωνία των πολιτών και τη νεολαία και των δύο ηπείρων. Είμαστε πεπεισμένοι ότι η πληθυσμιακή διασπορά θα φέρει τις ανανεώσιμες πηγές ενέργειας που θα προωθήσουν τη νέα αυτή στρατηγική κοινής ανάπτυξης και ευημερίας.

Η επιτυχής ολοκλήρωση απαιτεί ευρωπαϊκές πολιτικές που θα συμπεριλαμβάνουν πόλεις και περιφέρειες ανάντη και κατόντη. Η ένταξη των πολιτών πραγματοποιείται σε τοπικό επίπεδο και οι περισσότερες από τις υπηρεσίες

που απαιτούνται, όπως η υγεία και η εκπαίδευση, παρέχονται από τις περιφέρειες. Η καλύτερη επίγνωση των ευκαιριών απασχόλησης και ένταξης βρίσκεται, επίσης, σε περιφερειακό επίπεδο, όπως και ο συνδυασμός των αναγκών αυτών με ενεργές πολιτικές απασχόλησης. Πολλές περιφέρειες δραστηριοποιούνται, επίσης, στον τομέα της συνεργασίας. Η μη αξιοποίηση αυτής της γνώσης δυσχεραίνει την υλοποίηση Ευρωπαϊκών μεταναστευτικών πολιτικών.

Είμαστε αποφασισμένοι να οικοδομήσουμε μια ισχυρή Ευρώπη, διότι γνωρίζουμε ότι μια ισχυρή Ευρώπη συνεπάγεται μια ενωμένη και σημαίνουσα Ευρώπη στη διεθνή σκηνή. Στην εποχή αυτή που χαρακτηρίζεται από την ανάδειξη νέων μεγάλων δυνάμεων, όπως η Κίνα ή η Ρωσία, η δέσμευσή μας είναι να ενισχύσουμε την ολοκλήρωση μεταξύ των κρατών μελών στους τομείς της ασφάλειας, της άμυνας και των εξωτερικών υποθέσεων.

Θα προωθήσουμε πρωτοβουλίες από ομάδες χωρών που έχουν τη βούληση και την ικανότητα να προχωρήσουν περαιτέρω και ταχύτερα προς την ολοκλήρωση της άμυνας και της ασφάλειας. Αυτό περιλαμβάνει την υποστήριξη για τη δημιουργία μιας πραγματικής ευρωπαϊκής στρατιωτικής δύναμης, ικανής να αντιμετωπίσει αποτελεσματικά τις κρίσεις και τις απειλές για την ασφάλεια και τις νέες υβριδικές απειλές.

Η στρατηγική αυτονομία είναι απαραίτητη για να μπορέσουμε να αναπτύξουμε έναν γνήσιο ευρωπαϊκό πυλώνα στο πλαίσιο του NATO και να ενισχύσουμε τη συμμαχία μας με τις Ηνωμένες Πολιτείες. Μαζί, Ευρωπαίοι και Αμερικανοί, φιλοδοξούμε να προωθήσουμε μια νέα συμμαχία για τη δημοκρατία σε παγκόσμια κλίμακα.

Και, σε αντίθεση με τα εθνικιστικά κόμματα που δίνουν προτεραιότητα στα ιδιαίτερα και εκλογικά τους συμφέροντα, συνάπτουν συμμαχίες με δυνάμεις εκτός Ευρώπης, χειραγωγούν τα μέσα ενημέρωσης και παρεμβαίνουν στις οικονομίες των δημοκρατιών μας, εμείς δεσμευόμαστε να αναλάβουμε συγκεκριμένη δράση, ώστε να διασφαλίσουμε τη συλλογική μας αυτονομία και ασφάλεια σε συνεργασία με όλες τις άλλες δημοκρατίες στον κόσμο.

Φυσικά, η υγεία αποτελεί ουσιαστικό μέρος του έργου μας. Αυτός είναι ο λόγος για τον οποίο το κίνημά μας αναγνωρίζει την πρωταρχική σημασία της αυτονομίας στην υγεία και προτείνει την ενίσχυση της ευρωπαϊκής ικανότητας δράσης και τη μετεγκατάσταση της παραγωγής φαρμάκων και ιατρικού εξοπλισμού εντός της Ένωσης.

Διασφαλίζοντας την ολοκληρωμένη κάλυψη της στρατηγικής αξιακής αλυσίδας των προϊόντων, το μέτρο αυτό θα ενισχύσει την ικανότητά μας να ανταποκρινόμαστε στις υγειονομικές ανάγκες των πολιτών μας, μειώνοντας παράλληλα την εξάρτησή μας από εξωτερικές πηγές. Με τον τρόπο αυτό, θα διασφαλίσουμε την επαρκή διαθεσιμότητα φαρμάκων και ιατρικού εξοπλισμού, γεγονός που θα αυξήσει την ανθεκτικότητά μας σε περιπτώσεις κρίσεων στον τομέα της υγείας. Ταυτόχρονα, με τη χρήση νέων κοινών προτύπων και την ανταλλαγή δεδομένων με ιατρούς και επαγγελματίες του τομέα υγειονομικής ιατρικής περίθαλψης, θα μπορέσουμε να

επωφεληθούμε από τις τεχνολογικές εξελίξεις στην υπηρεσία των πολιτών, αναπτύσσοντας, παράλληλα, μεγάλα ευρωπαϊκά ερευνητικά κέντρα.

Θέλουμε να δώσουμε στους νέους μας κάθε ευκαιρία να επιτύχουν και να αξιοποιήσουν τις δυνατότητές τους χωρίς να περιορίζονται από κοινωνικά, οικονομικά ή γεωγραφικά εμπόδια. Για να γίνει αυτό, θα είναι αναγκαία μια συγκεκριμένη και αποτελεσματική πολιτική για τη νεολαία στην Ευρωπαϊκή Ένωση, που θα είναι ικανή να παρέχει στους νέους τα εφόδια που χρειάζονται.

Λίγους μήνες πριν από αυτή τη μεγάλη ψηφοφορία για τις ευρωπαϊκές εκλογές, είμαστε σε θέση να δηλώσουμε δυνατά και ξεκάθαρα ότι θέλουμε μια Ευρώπη όπου τον λόγο έχουν οι πολίτες. Υπερασπιζόμαστε και θα υπερασπιζόμαστε πάντα και σθεναρά ένα πραγματικό σχέδιο για μια ευρωπαϊκή ανθρωπιστική κοινωνία.

Η Ευρώπη είναι ένας παράγοντας πολλαπλασιασμού των ευκαιριών, των δικαιωμάτων και της προστασίας για τους λαούς μας, ιδιαίτερα για τους πιο ευάλωτους από εμάς.

Ήρθε, λοιπόν, η ώρα να θέσουμε σε κίνηση μια νέα πολιτική δυναμική και να επαναπροσδιορίσουμε την ταυτότητά μας.

Για να οικοδομήσουμε ένα καλύτερο και ανθεκτικότερο μέλλον, προσφέρουμε καινοτόμες λύσεις με στόχο να συνεχίσουμε τον ευρωπαϊκό μετασχηματισμό που ξεκίνησε το 2019 και να αντιμετωπίσουμε τα ελλείμματα που θα μπορούσαν να αλλοιώσουν τα θεμέλιά μας.

Είμαστε βέβαιοι ότι οι φιλοευρωπαϊκές κεντρικές δυνάμεις θα γίνονται όλο και περισσότερο η κινητήρια δύναμη της ευρωπαϊκής ανάκαμψης.

Καλούμε όλους τους Ευρωπαίους να ενωθούν μαζί μας σε αυτή την κοινή αναζήτηση για μια ισχυρή και ενωμένη Ευρώπη.

Μαζί, μπορούμε να διαμορφώσουμε ένα καλύτερο μέλλον, όπου οι αξίες της ελευθερίας, της δημοκρατίας, της ισότητας και της αλληλεγγύης θα έχουν πλήρως επιτευχθεί. Ο κόσμος αλλάζει. Τα σύνορα είναι ρευστά. Εντός των χωρών, δημιουργούνται εντάσεις

και ρίζεις. Όπως οι τεκτονικές πλάκες, τα κράτη έρχονται σε τριβές μεταξύ τους. Αλλά ενώνοντας τις δυνάμεις μας, μπορούμε να δημιουργήσουμε ξανά μια ισχυρότερη, δημοκρατικότερη και προοδευτικότερη Ευρώπη, έτοιμη να αντιμετωπίσει τις προκλήσεις του 21ου αιώνα.

Οι παγκόσμιες προκλήσεις είναι τεράστιες και δεν θα αφήσουμε το μίσος να θολώσει το όραμά μας. Και για τον λόγο αυτό, με βαθύτατη θλίψη, αναφερόμαστε στην «ισραηλινή 11η Σεπτεμβρίου».

Αυτό που συνέβη στο Ισραήλ στις 7 Οκτωβρίου 2023 δεν είναι μια τρομερή πράξη πολέμου ή μια εκδήλωση εδαφικών ή εθνικιστικών αξιώσεων. Όχι, είναι καθαρό μίσος ενός αποτρόπαιου τέρατος που ξέσπασε στη Λωρίδα της Γάζας. Το όνομά του: Χαμάς.

Αρκετοί είναι αυτοί που αναζητούν τις λέξεις για να περιγράψουν το ανείπωτο, αλλά, όπως γνωρίζουμε στο Ευρωπαϊκό Δημοκρατικό Κόμμα, η σιωπή είναι πάντα η χειρότερη στάση. Κρύβει την αλήθεια, θολώνει την πραγματικότητα.

Στην πραγματικότητα, δεν θα επιτευχθεί ποτέ διαρκής ειρήνη εάν δεν αναγνωριστεί το νόμιμο δικαίωμα του παλαιστινιακού λαού σε ένα έδαφος και ένα Κράτος. Διαρκής ειρήνη δεν θα επιτευχθεί, επίσης, ποτέ εάν δεν αναγνωριστεί από τον παλαιστινιακό λαό και την Παλαιστινιακή Αρχή το Κράτος του Ισραήλ και η ασφάλειά του.

Η ειρήνη είναι ο μοναδικός δεσμός μεταξύ ανθρώπων. Η ειρήνη είναι ο απαραίτητος φορέας με τον οποίο θα μπορέσουμε όλοι μαζί να αντιμετωπίσουμε τις παγκόσμιες προκλήσεις. Θα συνεχίσουμε να αγωνιζόμαστε ακούραστα για την ειρήνη. Αυτή είναι η δέσμευσή μας, αυτό είναι το καθήκον μας προς την ανθρωπότητα.

Είμαστε αντιμέτωποι με προκλήσεις. Τις οποίες οι Ευρωπαίοι Δημοκράτες θα αντιμετωπίσουν.

Ας δράσουμε





μαζί.



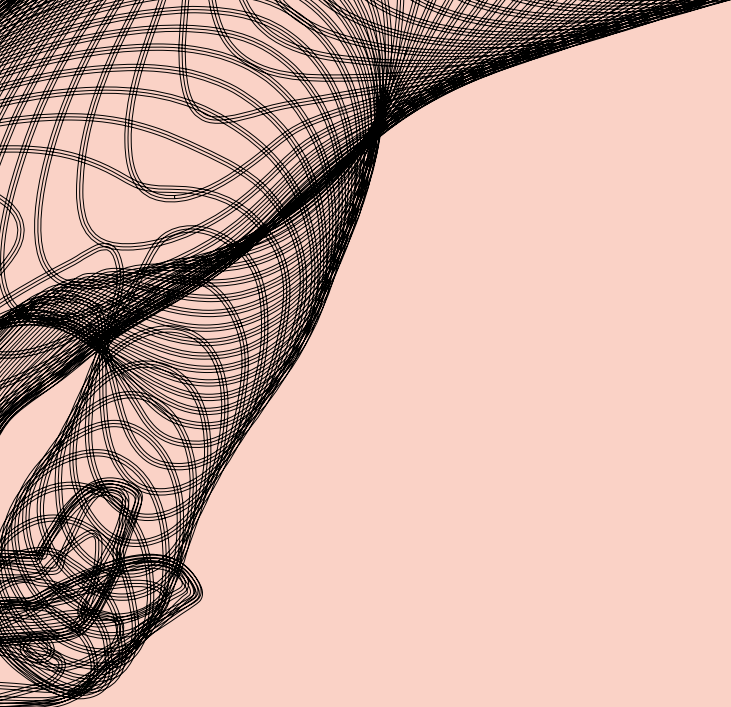

a)

ΣΥΓΚΛΙΣΗ ΚΑΙ ΕΝΙΣΧΥΣΗ

ΣΥΓΚΛΙΣΗ ΚΑΙ ΕΝΙΣΧΥΣΗ

ΔΗΜΟΚΡΑΤΙΑ ΚΑΙ ΔΙΑΚΥΒΕΡΝΗΣΗ

26

Η δημοκρατία και η διακυβέρνηση είναι θεμελιώδεις πυλώνες κάθε ευημερούσας κοινωνίας. Για το κίνημά μας, αυτό συνεπάγεται διαφάνεια, συμμετοχή των πολιτών και υπευθυνότητα των ευρωπαϊκών θεσμικών οργάνων.

ΕΥΡΩΠΗ, ΜΙΑ ΠΑΓΚΟΣΜΙΑ ΔΥΝΑΜΗ

30

Για να αντιμετωπίσει τις αυξανόμενες παγκόσμιες προκλήσεις, η Ευρώπη πρέπει να ενεργήσει ως παγκόσμια δύναμη. Θα συμμετάσχουμε σε μια πιο ισχυρή κοινή εξωτερική πολιτική και πολιτική ασφάλειας, με αυξημένη συνεργασία στον τομέα της άμυνας και με μία ενιαία φωνή στη διεθνή σκηνή.

ΕΝΟΠΟΙΗΣΗ ΚΑΙ ΑΥΤΟΝΟΜΙΑ

32

Είναι σημαντικό να ενισχυθεί η εδραίωση και η αυτονομία της Ευρώπης σε βασικούς τομείς όπως η τεχνολογία, η καινοτομία, η ενέργεια και η ασφάλεια. Θέλουμε να επενδύσουμε στην έρευνα και την ανάπτυξη, δημιουργώντας στρατηγικές συνεργασίες μεταξύ εταιρειών και προωθώντας την επιχειρηματικότητα

ΧΡΗΜΑΤΟΔΟΤΗΣΗ ΚΟΙΝΩΝ ΔΗΜΟΣΙΩΝ ΑΓΑΘΩΝ

36

Είναι σημαντικό να ενισχυθεί η εδραίωση και η αυτονομία της Ευρώπης σε βασικούς τομείς όπως η τεχνολογία, η καινοτομία, η ενέργεια και η ασφάλεια. Θέλουμε να επενδύσουμε στην έρευνα και την ανάπτυξη, δημιουργώντας στρατηγικές συνεργασίες μεταξύ εταιρειών και προωθώντας την επιχειρηματικότητα.

ΣΥΝΟΧΗ ΚΑΙ ΔΙΚΑΙΟΣΥΝΗ

38

Η Ευρωπαϊκή Ένωση έχει καθήκον να προωθεί την αλληλεγγύη και τη δικαιοσύνη μεταξύ των κρατών μελών της. Δεσμευόμαστε να ελαχιστοποιήσουμε τις οικονομικές και κοινωνικές ανισότητες, επενδύοντας σε λιγότερο ανεπτυγμένες περιοχές, διευκολύνοντας την πρόσβαση στην εκπαίδευση, την κατάρτιση και τις ευκαιρίες απασχόλησης υψηλού επιπέδου, διασφαλίζοντας, παράλληλα, ίσες ευκαιρίες για όλους τους πολίτες.

ΠΟΛΥΜΟΡΦΙΑ ΚΑΙ ΕΝΤΑΞΗ

42

Θέλουμε μια ενωμένη, δίκαιη και χωρίς αποκλεισμούς Ευρώπη, όπου κάθε άτομο χαιρεί σεβασμού και μπορεί να ζει ολοκληρωμένα και ελεύθερα. Πρέπει να υπερασπιστούμε τα οικουμενικά ανθρώπινα δικαιώματα και να εξαλείψουμε όλα τα εμπόδια για μια κοινωνία χωρίς αποκλεισμούς, αγκαλιάζοντας την διεμφυλική, τη διαγενεακή και τη διακρατική ποικιλομορφία.

ΜΕΤΑΡΡΥΘΜΙΣΗ ΤΗΣ ΕΥΡΩΖΩΝΗΣ

44

Αναγνωρίζοντας τη ζωτική σημασία της Ευρωζώνης, προτείνουμε τον καθορισμό ενός συγκεκριμένου προϋπολογισμού, με στόχο την τόνωση της οικονομικής ανάπτυξης και παράλληλα, την παροχή συγκεκριμένης στήριξης σε χώρες που αντιμετωπίζουν δυσκολίες. Δεσμευόμαστε να συντονίζουμε στενά τις δημοσιονομικές και φορολογικές πολιτικές εντός της Ευρωζώνης, ώστε να αποτρέπονται τυχόν σημαντικές οικονομικές ανισορροπίες.



ΔΡΑΣΕΙΣ ΠΡΟΤΕΡΑΙΟΤΗΤΑΣ

11 / 300

ΔΗΜΟΚΡΑΤΙΑ ΚΑΙ ΔΙΑΚΥΒΕΡΝΗΣΗ

Οι υφιστάμενες ευρωπαϊκές Συνθήκες έχουν σηματοδοτήσει περισσότερα από 15 χρόνια προόδου για την Ευρώπη. Ωστόσο, η Ευρωπαϊκή Ένωση έχει σήμερα μια μοναδική ευκαιρία να ενισχύσει τη θεσμική της δομή και να γίνει μια Ευρώπη κυρίαρχη και δημοκρατική. Για να εξελιχθούμε ακόμη περισσότερο, μπορούμε να εργαστούμε για τη δημιουργία μιας πραγματικής πολιτικής ένωσης βασισμένης στην αλληλεγγύη.

Εμείς, οι Ευρωπαίοι Δημοκράτες, καλούμε την Ευρώπη να ανακτήσει τον έλεγχο του πεπρωμένου της, ενισχύοντας την κυριαρχία και την αυτονομία της ηπείρου. Με την οικοδόμηση μιας υποστηρικτικής πολιτικής κοινότητας, θα διασφαλίσουμε ένα θετικό μέλλον για την Ευρώπη, αντιμετωπίζοντας τις προκλήσεις του λαϊκισμού και των παραβιάσεων του διεθνούς δικαίου με εποικοδομητικές και χωρίς αποκλεισμούς λύσεις. Για να ανταποκριθεί στις μελλοντικές προκλήσεις για την κοινωνία, το κλίμα, το περιβάλλον και την ασφάλεια, η Ευρωπαϊκή Ένωση πρέπει να δράσει ταχύτερα και αποτελεσματικότερα. Θέλουμε να οικοδομήσουμε ένα μέλλον ευημερίας και ανθεκτικότητας για την ήπειρό μας. Μαζί, μπορούμε να κάνουμε την Ευρώπη μια θετική δύναμη για τους πολίτες της, αλλά και για τον κόσμο.

Επιπλέον, προκειμένου να ενισχυθεί η δημοκρατία, είναι απαραίτητο να θεσπιστεί η δυνατότητα εκλογής του Προέδρου της Ευρωπαϊκής Ένωσης από εκλογικούς καταλόγους που να είναι κοινοί σε όλες τις ευρωπαϊκές χώρες.

Παράλληλα, προκειμένου να ανανεωθεί ο δεσμός μεταξύ των πολιτών και της Ευρώπης, καθώς και με τα θεσμικά της όργανα, είναι απαραίτητο οι πολίτες να έχουν άμεση συμμετοχή στην πολιτική ζωή της Ένωσης. Η αναμονή για τις ευρωπαϊκές εκλογές κάθε πέντε χρόνια δεν είναι πλέον αρκετή για την προώθηση της ουσιαστικής συμμετοχής των πολιτών. Προτείνουμε μια καινοτόμο δράση: τη δημιουργία ενός μηχανισμού Φόρουμ Πολιτών.

Κάθε άνοιξη, εθνικά και ευρωπαϊκά Φόρουμ Πολιτών θα συσκέπτονται για να συζητήσουν και να προτείνουν προτεραιότητες για την Ευρώπη. Αυτές οι ανταλλαγές θα τροφοδοτούν το ετήσιο πρόγραμμα που παρουσιάζει ο ή η Πρόεδρος της Ευρωπαϊκής Επιτροπής κάθε Σεπτέμβριο κατά τη διάρκεια της σύσκεψης για την κατάσταση της Ένωσης. Προσφέροντας στους πολίτες αυτή την πλατφόρμα για να εκφράζονται ενεργά, θα προωθήσουμε την άμεση συμμετοχή στην οικοδόμηση της Ευρώπης και θα ενισχύσουμε την αίσθηση του ανήκειν και της δέσμευσης όλων των πολιτών προς την Ευρώπη.

Η δημοκρατία πρέπει να ενισχυθεί με τη συμμετοχή των πολιτών στις πολιτικές αποφάσεις. Παρέχοντας διαφανείς πληροφορίες, αντιμετωπίζοντας τους πολίτες ως εταίρους και επιδιώκοντας ενεργό συμμετοχή τους, διασφαλίζουμε τη δημοκρατική σταθερότητα και αποτρέπουμε πολυάριθμα προβλήματα.

25/300

ΔΡΑΣΕΙΣ ΠΡΟΤΕΡΑΙΟΤΗΤΑΣ

- Σύσταση μιας σύμβασης αναθεώρησης των Συνθηκών με σκοπό την κατάργηση της ομόφωνης ψηφοφορίας στο Συμβούλιο.
- Εφαρμογή των προτάσεων της Διάσκεψης για το μέλλον της Ευρώπης, για την προώθηση των αιτημάτων των Ευρωπαίων πολιτών σε αυτόν τον τομέα.
- Διευκόλυνση της ταχύτερης πολιτικής ενσωμάτωσης ομάδων από χώρες και λαούς που επιδεικνύουν πολιτική βούληση, χωρίς τη δυνατότητα παρεμπόδισης από την πλευρά άλλων χωρών.
- Θέσπιση της δυνατότητας εκλογής του/της Προέδρου της Ευρωπαϊκής Ένωσης από εκλογικούς καταλόγους που να είναι κοινοί σε όλες τις ευρωπαϊκές χώρες (συγχώνευση της Προεδρίας της Επιτροπής και της Προεδρίας του Ευρωπαϊκού Συμβουλίου).
- Συμπερίληψη των διεθνών ψηφοδελτίων στις εκλογές του Ευρωπαϊκού Κοινοβουλίου.
- Παροχή στο Ευρωπαϊκό Κοινοβούλιο νομοθετικών δικαιωμάτων συναπόφασης όταν διαδραματίζει συμβουλευτικό ρόλο και δικαιωμάτων συναπόφασης στον προϋπολογισμό, συμπεριλαμβανομένων των εσόδων.
- Ανάθεση στο Κοινοβούλιο ενός πραγματικού δικαιώματος νομοθετικής πρωτοβουλίας που θα λειτουργεί συμπληρωματικά στην Ευρωπαϊκή Πρωτοβουλία Πολιτών.
- Ενίσχυση του ρόλου της Ευρωπαϊκής Ένωσης σε τομείς όπως η υγεία, η εκπαίδευση και η ενέργεια.
- Θέσπιση ρήτρας έκτακτης ανάγκης που θα επιτρέπει στην Ευρωπαϊκή Ένωση να ενεργεί με έκτακτες εξουσίες σε περίπτωση μείζονος κρίσης.
- Ενίσχυση των ευρωπαϊκών πολιτικών κομμάτων και ιδρυμάτων, αυξάνοντας, έτσι, τη βιωσιμότητά τους.
- Διασφάλιση της διαφάνειας της χρηματοδότησης των πολιτικών κομμάτων και των προεκλογικών εκστρατειών και απαγόρευση των διεθνών παρεμβάσεων.
- Ενίσχυση της δυνατότητας των πολιτικών κομμάτων και κινημάτων να διεξάγουν διεθνικές πολιτικές εκστρατείες.
- Ενεργοποίηση των ρητρών που επιτρέπουν τη μετάβαση στην ψηφοφορία με ειδική πλειοψηφία σε ορισμένες



ΤΕΛΟΣ
VETOS



ΑΜΕΣΗ ΕΚΛΟΓΗ ΤΟΥ
ΠΡΟΕΔΡΟΥ ΤΗΣ ΕΕ



ΔΙΑΚΡΑΤΙΚΟΙ
ΚΑΤΑΛΟΓΟΙ



ΠΕΡΙΣΣΟΤΕΡΕΣ ΕΞΟΥΣΙΕΣ
ΓΙΑ ΤΟ ΚΟΙΝΟΒΟΥΛΙΟ



ΑΠΛΟΥΣΤΕΥΣΗ ΤΗΣ ΨΗΦΟΦΟΡΙΑΣ ΣΤΟ ΕΞΩΤΕΡΙΚΟ

ευρωπαϊκές αποφάσεις. Με τον τρόπο αυτό, θα αποφεύγονται οι παρεμποδίσεις που μπορεί να προκύψουν με το τρέχον σύστημα ομοφωνίας.

- Εφαρμογή προσωρινών μεταβατικών ρητρών για να καταστούν δυνατές σημαντικές νομικές και θεσμικές αλλαγές μέσω απλουστευμένων διαδικασιών.
- Βελτίωση των δικαιωμάτων ψήφου των κατοίκων ενός κράτους μέλους σε άλλη χώρα στις ευρωπαϊκές εκλογές.
- Διευκόλυνση της συμμετοχής των ευρωπαϊών πολιτών που διαμένουν σε άλλο κράτος μέλος, επιτρέποντάς τους να ψηφίζουν ή/και να θέτουν υποψηφιότητα σε περιφερειακές ή εθνικές εκλογές στη χώρα όπου ζουν.
- Πρόταση της δημιουργίας ενός ευρωπαϊκού οργανισμού για την ενίσχυση της δημοκρατίας στη διαδικασία λήψης αποφάσεων, της συμμετοχής των πολιτών στην ΕΕ και του ρόλου των εθνικών κοινοβουλίων.
- Εξασφάλιση ίσων ευκαιριών για όλους τους πολίτες της Ένωσης και απόδοση ιδιαίτερης προσοχής στους πλέον ευάλωτους και περιθωριοποιημένους πληθυσμούς.
- Ενθάρρυνση της συμμετοχής των πολιτών με τη χρήση νέων τεχνολογιών.
- Δημιουργία καθεστώτος ευρωπαϊκής ιθαγένειας βάσει των υφιστάμενων Συνθηκών
- Θέσπιση καταστατικού για τις ευρωπαϊκές διασυνοριακές ενώσεις.
- Συνέχιση της προώθησης του ρόλου των τοπικών και περιφερειακών αρχών στις πολιτικές για το κλίμα και τη βιοποικιλότητα μέσω δράσεων διπλωματίας για το κλίμα σε υποεθνικό επίπεδο.
- Ανάπτυξη ενός πιλοτικού προγράμματος για την προώθηση των ευρωπαϊκών αξιών μέσω της εκπαίδευσης και του πολιτισμού, συμπεριλαμβανομένου του εντοπισμού των βέλτιστων πρακτικών σε τοπικό και περιφερειακό επίπεδο σε ολόκληρη την Ευρωπαϊκή Ένωση, όπως αποφασίστηκε από την Επιτροπή των Περιφερειών.
- Διασαφήνιση του ότι η επικουρικότητα δεν αποσκοπεί στην παρεμπόδιση της δράσης σε ευρωπαϊκό επίπεδο, αλλά στον προσδιορισμό του επιπέδου διακυβέρνησης που θα πρέπει να διαδραματίσει τον ηγετικό ρόλο, είτε μέσω επίσημων αποκλειστικών εξουσιών είτε μέσω επίσημων κοινών εξουσιών.
- Παροχή στα εθνικά και περιφερειακά κοινοβούλια με νομοθετική εξουσία της δυνατότητας να προτείνουν μελλοντικά νομοθετικές πρωτοβουλίες σε επίπεδο Ευρωπαϊκής Ένωσης, παρέχοντας έναν ειδικό μηχανισμό για τον σκοπό αυτό στον κανονισμό που διέπει την Ευρωπαϊκή Πρωτοβουλία Πολιτών.
- Αλλαγή των ονομάτων των θεσμικών οργάνων της Ευρωπαϊκής Ένωσης, προκειμένου να αποσαφηνιστούν τα αντίστοιχα καθήκοντα και ο ρόλος τους στη διαδικασία λήψης αποφάσεων της Ευρωπαϊκής Ένωσης για τους πολίτες.

“

Η Ευρωπαϊκή Ένωση
πρέπει να δράσει τα-
χύτερα και αποτελε-
σματικότερα

ΕΥΡΩΠΗ, ΜΙΑ ΠΑΓΚΟΣΜΙΑ ΔΥΝΑΜΗ

Έχουμε τη βαθιά πεποίθηση ότι η ειρήνη είναι ο ακρογωνιαίος λίθος κάθε ευημερούντος πολιτισμού, στην Ουκρανία, στο Ισραήλ και παντού στον κόσμο.

Με αυτό κατά νου, θα εργαστούμε ακούραστα προκειμένου να καλλιεργήσουμε ειρηνικές σχέσεις, να προαγάγουμε τη μη βίαιη επίλυση των συγκρούσεων και να προωθήσουμε ένα πνεύμα ειρήνης σε παγκόσμιο επίπεδο.

Στο πλαίσιο αυτής της λογικής, στην ήπειρό μας, είμαστε εμφανώς αποφασισμένοι να καταπολεμήσουμε τη διαφθορά, τις παραβιάσεις των ανθρωπίνων δικαιωμάτων και την πολιτική καταπίεση. Θα προωθήσουμε τη διεθνή δικαιοσύνη και ασφάλεια, ιδίως στις γειτονικές χώρες, καταπολεμώντας, παράλληλα, τις εξωτερικές παρεμβάσεις.

Θα ενισχύσουμε τη συνεργασία με τους εταίρους μας, οι οποίοι μοιράζονται ιδέες που βασίζονται στον αμοιβαίο σεβασμό και τις κοινές αξίες. Στόχος μας είναι να διαδραματίσουμε ηγετικό ρόλο στη μεταρρύθμιση της πολυμέρειας και να προωθήσουμε τις αξίες μας στο πλαίσιο της διεθνούς συνεργασίας.

Θέλουμε να εδραιώσουμε τη θέση και την επιρροή της Ευρωπαϊκής Ένωσης στον κόσμο, προωθώντας τη στρατηγική της αυτονομία και έχοντας μία κοινή στάση.

Θέλουμε μια ουσιαστική Κοινή Πολιτική Ασφάλειας και Άμυνας. Η εσωτερική και εξωτερική ασφάλεια της Ευρωπαϊκής Ένωσης είναι μία από τις προτεραιότητές μας ενόψει των υβριδικών απειλών που αποτελούν σημαντική πρόκληση για την ασφάλεια. Για την επίτευξη αυτού του στόχου, θα προτείνουμε την ενίσχυση των ευρωπαϊκών υπηρεσιών ασφαλείας και την εντατικοποίηση της διασυνοριακής συνεργασίας. Θα υποστηρίξουμε συγκεκριμένες δράσεις όπως η δημιουργία ευρωπαϊκών κοινών δυνάμεων επέμβασης και η αγορά στρατιωτικού εξοπλισμού.

Όσον αφορά τη μετανάστευση και το άσυλο (βλ. ενότητα για τις Μεταναστευτικές ροές), θέλουμε να εναρμονίσουμε τις ευρωπαϊκές πολιτικές και να βελτιώσουμε την προστασία των εξωτερικών συνόρων της Ευρωπαϊκής Ένωσης.

Δεσμευόμαστε να καταπολεμήσουμε το λαθρεμπόριο όπλων, δίνοντας ιδιαίτερη έμφαση στη μεταπολεμική περίοδο στην Ουκρανία.

Πιστεύουμε σε έναν κόσμο όπου η ειρήνη δεν είναι μόνο ένα ιδανικό, αλλά μια πραγματικότητα για κάθε άτομο, εξασφαλίζοντας ένα ασφαλές και αρμονικό μέλλον για όλες τις επόμενες γενιές.

15/300

ΔΡΑΣΕΙΣ ΠΡΟΤΕΡΑΙΟΤΗΤΑΣ

ΑΝΘΡΩΠΙΝΑ ΔΙΚΑΙΩΜΑΤΑ, ΔΗΜΟΚΡΑΤΙΑ ΚΑΙ ΚΡΑΤΟΣ ΔΙΚΑΙΟΥ

- Προώθηση της παγκόσμιας ειρήνης, της διεθνούς δικαιοσύνης, της ασφάλειας στις γειτονικές χώρες και καταπολέμηση των εξωτερικών παρεμβάσεων και της διαφθοράς, των παραβιάσεων των ανθρωπίνων δικαιωμάτων, των παραβιάσεων του κράτους δικαίου και της πολιτικής καταπίεσης.
- Προστασία των ανεξάρτητων μέσων ενημέρωσης και των εθνικών και θρησκευτικών μειονοτήτων.
- Δημιουργία μιας νέας παγκόσμιας συμμαχίας για τη δημοκρατία σε συνεργασία με μεγάλες δημοκρατίες, όπως οι Ηνωμένες Πολιτείες, το Ηνωμένο Βασίλειο και ο Καναδάς.
- Υιοθέτηση αταλάντευτης στάσης κατά των παραβιάσεων των ανθρωπίνων δικαιωμάτων κατά των μειονοτήτων (π.χ. ΛΟΑΤΚΙ+ άτομα) σε τρίτες χώρες, χρησιμοποιώντας όλα τα δυνατά μέσα άσκησης πίεσης.

ΣΥΝΕΡΓΑΣΙΑ ΜΕ ΕΤΑΙΡΟΥΣ

- Ανάλυση ηγετικού ρόλου στη μεταρρύθμιση της πολυμέρειας, και ιδίως έκκληση για τη μεταρρύθμιση του Συμβουλίου Ασφαλείας των Ηνωμένων Εθνών, προκειμένου να δημιουργηθούν περισσότερες πολυμερείς συμμαχίες, καθώς και να προωθηθεί ο διάλογος μεταξύ διαφορετικών κοινωνιών και πολιτισμών, να ενισχυθεί η ειρήνη, τα ανθρωπίνια δικαιώματα και η δημοκρατία στον κόσμο και να προωθηθεί η «ήπια ισχύς», οι αξίες μας και η στρατηγική αυτονομία.

Ο ΡΟΛΟΣ ΤΗΣ ΕΥΡΩΠΑΪΚΗΣ ΕΝΩΣΗΣ ΩΣ ΠΑΓΚΟΣΜΙΟΥ ΠΑΡΑΓΟΝΤΑ

- Ενίσχυση του ρόλου των επιχειρήσεων της ΕΕ σε τρίτες χώρες, ως πολλαπλασιαστικών παραγόντων των αξιών της ΕΕ, λαμβάνοντας παράλληλα υπόψη τις ανάγκες των μικρών και μεσαίων επιχειρήσεων της ΕΕ.
- Συμπερίληψη των επιχειρήσεων αυτών στις εμπορικές συμφωνίες.
- Διασφάλιση της συμμόρφωσης με τα πρότυπα της ΕΕ για την εργασία και τα ανθρωπίνια δικαιώματα στις διεθνείς εμπορικές συμφωνίες.
- Καταπολέμηση του λαθρεμπορίου όπλων, δίνοντας ιδιαίτερη έμφαση στη μεταπολεμική περίοδο στην Ουκρανία.

ΕΣΩΤΕΡΙΚΗ ΚΑΙ ΕΞΩΤΕΡΙΚΗ ΑΣΦΑΛΕΙΑ

- Εναρμόνιση των ευρωπαϊκών πολιτικών μετανάστευσης και ασύλου.
- Βελτίωση της προστασίας των εξωτερικών συνόρων της Ευρωπαϊκής Ένωσης.
- Ανάπτυξη μιας συνεκτικής στρατηγικής για την καταπολέμηση των «υβριδικών απειλών και εκστρατειών», ώστε να βοηθήσουμε τις ευρωπαϊκές χώρες να τις αντιμετωπίσουν αποτελεσματικά.

ΑΜΥΝΑ

- Ανάπτυξη μιας ουσιαστικής ευρωπαϊκής στρατιωτικής δύναμης και υποστήριξη της στρατηγικής αυτονομίας της Ευρώπης, διατηρώντας παράλληλα τη διατλαντική σχέση με το ΝΑΤΟ.
- Ενίσχυση του Στρατιωτικού Επιτελείου της Ευρωπαϊκής Ένωσης (EUMS) για τον αποτελεσματικό συντονισμό και σχεδιασμό των στρατιωτικών επιχειρήσεων.
- Ενθάρρυνση της κοινής ευρωπαϊκής προμήθειας στρατιωτικού εξοπλισμού για την επίτευξη οικονομικών κλίμακας.

ΕΝΟΠΟΙΗΣΗ ΚΑΙ ΑΥΤΟΝΟΜΙΑ

Στον ευρύτατο τομέα της βιομηχανίας, στον οποίο στηρίζεται το μέλλον μας, δεσμευόμαστε να καλλιεργήσουμε μια ευρωπαϊκή οικονομία που προστατεύει τους πόρους μας, διαφοροποιεί τις προμήθειές μας, διασφαλίζει τις στρατηγικές μας επιχειρήσεις και προωθεί τον θεμιτό ανταγωνισμό σε διεθνές επίπεδο.

Έτσι, για να μειώσουμε την εξάρτησή μας από μια μικρή ομάδα προμηθευτριών χωρών, θα επιλέξουμε να διαφοροποιήσουμε τις πηγές εφοδιασμού μας και θα διασφαλίσουμε την ασφάλειά τους. Ταυτόχρονα, θα θεσπίσουμε αποτελεσματικούς μηχανισμούς επαναχρησιμοποίησης και ανακύκλωσης για τον μετριασμό των περιβαλλοντικών και οικονομικών συνεπειών της εξόρυξης των πόρων αυτών.

Επιπλέον, θα δώσουμε ιδιαίτερη προσοχή στην απειλή της οικονομικής κατασκοπείας. Με την εφαρμογή προηγμένων μεθόδων επιτήρησης και την υιοθέτηση κατάλληλων μέτρων προστασίας, θα ενισχύσουμε την ανθεκτικότητά μας έναντι αυτής της αυξανόμενης απειλής. Εντούτοις, δεν υπάρχει αυτονομία χωρίς μεταφορές. Σε αυτόν τον τομέα, υιοθετώντας ψηφιακές τεχνολογίες και νέες μορφές ενέργειας, δεσμευόμαστε να επενδύσουμε σε ένα αποτελεσματικό δίκτυο σιδηροδρομικών συνδέσεων υψηλής ταχύτητας, καθώς και αεροπορικών και θαλάσσιων συνδέσεων. Είμαστε πεπεισμένοι ότι η βελτίωση των υποδομών θα διευκολύνει τις διασυνοριακές μετακινήσεις και θα προωθήσει την ευρωπαϊκή ολοκλήρωση. Με την ανάπτυξη των μεταφορών, και ιδίως των δημόσιων μεταφορών, θα αυξήσουμε το εμπόριο, θα ενθαρρύνουμε τον ενδοευρωπαϊκό τουρισμό και θα διευκολύνουμε την κινητικότητα των πολιτών.

Επιπλέον, αποσκοπώντας στη διευκόλυνση της πρόσβασης στη χρηματοδότηση για την έρευνα και την ανάπτυξη, θα εφαρμόσουμε απλουστευμένες και διαφανείς διαδικασίες. Υποστηρίζοντας την πρόσβαση σε κονδύλια της ΕΕ, θα τονώσουμε τη δημιουργικότητα, θα προωθήσουμε την γέννηση νέων ιδεών και θα ενισχύσουμε την ανταγωνιστικότητα της Ευρώπης στην παγκόσμια σκηνή.

Θα θεσπίσουμε πολιτικές και κίνητρα και θα ενθαρρύνουμε τη μετατροπή των αποτελεσμάτων της έρευνας σε συγκεκριμένα προϊόντα και υπηρεσίες, με στόχο να δημιουργηθούν ευκαιρίες απασχόλησης, να προωθηθεί η ανάπτυξη και να παραμείνει η Ευρώπη στην πρώτη γραμμή της τεχνολογικής καινοτομίας.

Τέλος, είμαστε πεπεισμένοι ότι οι επενδύσεις στον διαστημικό τομέα είναι απαραίτητες για την ανταγωνιστικότητα, την ασφάλεια και την ευημερία της Ευρώπης. Εντούτοις, θα προωθήσουμε υπεύθυνες πρακτικές στην εξερεύνηση του διαστήματος και θα θεσπίσουμε κανόνες ασφαλείας για την προστασία των συμφερόντων της ΕΕ και των κρατών μελών της στο διάστημα.

20/300

ΔΡΑΣΕΙΣ ΠΡΟΤΕΡΑΙΟΤΗΤΑΣ

ΒΙΟΜΗΧΑΝΙΑ

- Αύξηση της κυκλικότητας των υλικών στην Ευρωπαϊκή Ένωση μέσω της ανάπτυξης της επαναχρησιμοποίησης και ανακύκλωσης σπάνιων υλικών, με την ολοκληρωμένη παρακολούθηση της αλυσίδας εφοδιασμού και την προώθηση του οικολογικού σχεδιασμού.
- Ανάπτυξη της βιώσιμης εκμετάλλευσης των στρατηγικών πρώτων υλών στην Ευρωπαϊκή Ένωση και περαιτέρω διαφοροποίηση των εισαγωγών μας.
- Καλύτερος έλεγχος της εξαγωγής στρατηγικών αγαθών και τεχνολογιών.
- Στενότερη παρακολούθηση και αντιμετώπιση της οικονομικής κατασκοπείας από ξένους παράγοντες.
- Διευκόλυνση του θεμιτού ανταγωνισμού σε διεθνή κλίμακα και υποστήριξη των στρατηγικών μας βιομηχανιών, σχεδιάζοντας τη δημιουργία ενός ευρωπαϊκού ταμείου για την προστασία των στρατηγικών βιομηχανιών από πρακτικές επιβολής ή απόπειρες εξαγοράς από χώρες εκτός της Ένωσης.

ΜΕΤΑΦΟΡΕΣ

- Απαίτηση συμμόρφωσης με τα επενδυτικά σχέδια που ορίζονται στα Διευρωπαϊκά Δίκτυα Μεταφορών (ΔΕΔ-Μ) προκειμένου να βελτιωθεί η διασυνοριακή συνδεσιμότητα μέσω ενός ευρωπαϊκού δικτύου σιδηροδρομικών συνδέσεων υψηλής ταχύτητας, καθώς και αεροπορικών και θαλάσσιων συνδέσεων.
- Επιτάχυνση της ψηφιοποίησης και της οικολογικής μετάβασης του τομέα των μεταφορών και ανάπτυξη ενός ολοκληρωμένου, έξυπνου και ευρωπαϊκού συστήματος κινητικότητας.
- Στήριξη της παραγωγής συσσωρευτών και της αποθήκευσης ενέργειας στην Ευρωπαϊκή Ένωση και της ανάπτυξης υποδομών εφοδιασμού με εναλλακτικά καύσιμα.
- Πρόταση του εορτασμού ενός Ευρωπαϊκού Έτους Ποδηλασίας.
- Εδραίωση της Ευρωπαϊκής Ένωσης ως ηγέτη στην αεροπορία μηδενικών εκπομπών.
- Ενίσχυση των δημόσιων μεταφορών, ιδίως με την απλούστευση της χρήσης τους μέσω κοινών συστημάτων έκδοσης εισιτηρίων.
- Ανάπτυξη του Ενιαίου Ευρωπαϊκού Ουρανού, ενός βασικού στοιχείου για την αποτελεσματικότητα των αερομεταφορών και τη μείωση των εκπομπών.

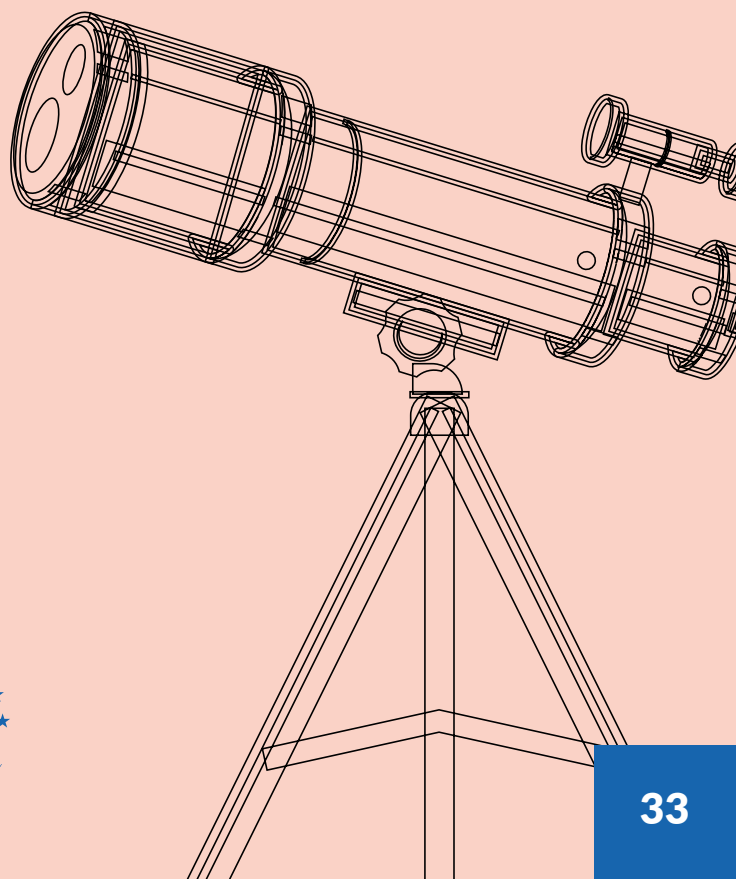

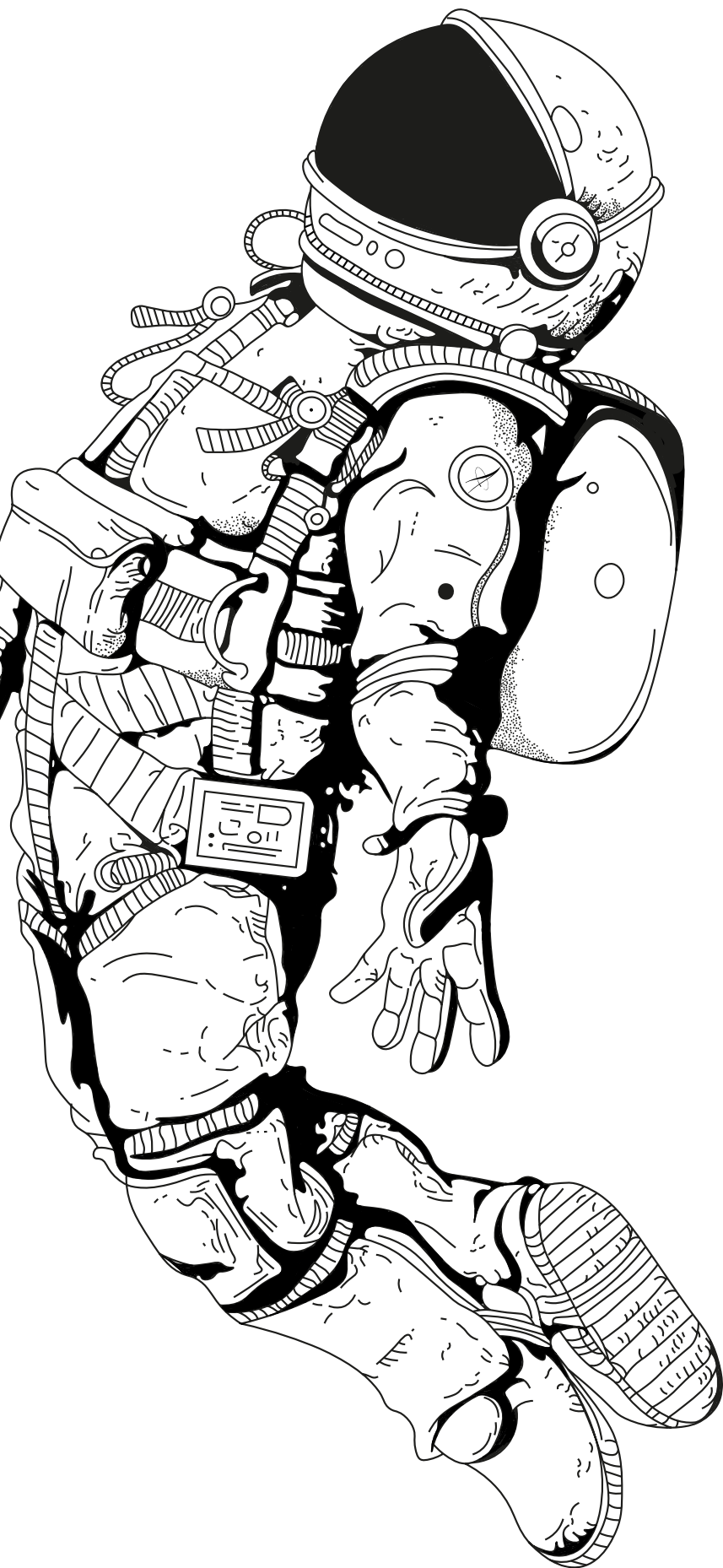

ΕΡΕΥΝΑ ΚΑΙ ΚΑΙΝΟΤΟΜΙΑ

- Απλούστευση της πρόσβασης στα κονδύλια της ΕΕ για την έρευνα και την ανάπτυξη, ιδίως για τις μικρομεσαίες επιχειρήσεις και τους ερευνητές.
- Προώθηση της εμπορευματοποίησης και της διείσδυσης στην αγορά νέων τεχνολογιών και καινοτομιών στην Ευρωπαϊκή Ένωση.
- Ενίσχυση των συνεργειών μεταξύ των ευρωπαϊκών προγραμμάτων.

ΔΙΑΣΤΗΜΑ

- Πρόταση για γενική νομοθεσία στην Ευρωπαϊκή Ένωση αναφορικά με το διάστημα, με κριτήρια περιβαλλοντικής και χωροταξικής βιωσιμότητας, αλλά και κανόνες για την ασφάλεια του διαστήματος.
- Αύξηση του προϋπολογισμού της Ευρωπαϊκής Ένωσης για το διάστημα, ιδίως για να διασφαλιστεί η πρόσβαση της Ευρωπαϊκής Ένωσης στο διάστημα και η ανάπτυξη των δορυφορικών αστερισμών της (Galileo, Copernicus, IRIS 2).
- Πρόταση για τη δημιουργία μιας Ευρωπαϊκής Διοίκησης Διαστήματος, για την καλύτερη προστασία των ευρωπαϊκών διαστημικών πόρων και των πόρων των κρατών μελών.
- Υποστήριξη της εκτόξευσης δημοσίων και εμπορικών δορυφόρων από την Ευρωπαϊκή Ένωση.
- Αναθεώρηση των Συνθηκών, με την οποία θα δίνεται μεγαλύτερος ρόλος στους κανονισμούς για το διάστημα από την Ευρωπαϊκή Ένωση.

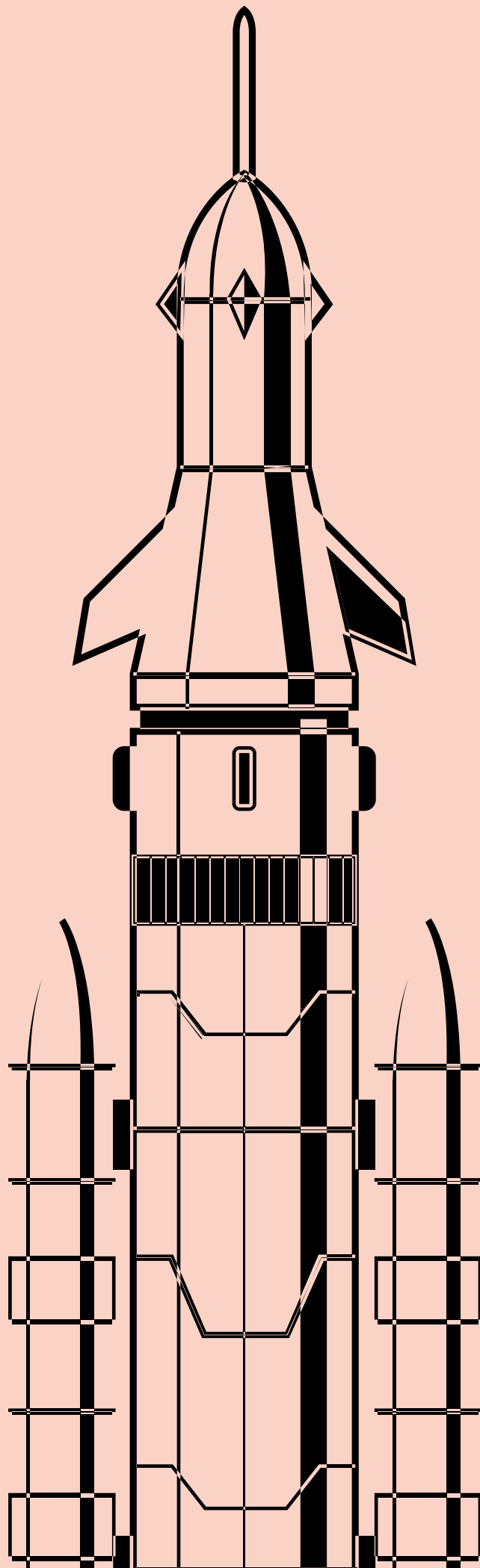

ΧΡΗΜΑΤΟΔΟΤΗΣΗ ΚΟΙΝΩΝ ΔΗΜΟΣΙΩΝ ΑΓΑΘΩΝ

Είναι καιρός να μιλήσουμε για τα οικονομικά. Προκύπτει ένα βασικό ερώτημα: πώς να εξοπλίσουμε την Ευρωπαϊκή Ένωση με νέους ιδίους πόρους για να υποστηρίξουμε τις συλλογικές μας φιλοδοξίες;

Παρόλο που τον Νοέμβριο του 2022, το Κοινοβούλιο έδωσε το πράσινο φως στην πρόταση της Επιτροπής για την εισαγωγή ενός πρώτου συνόλου τριών νέων ιδίων πόρων (ενός διευρυμένου μηχανισμού εμπορίας δικαιωμάτων εκπομπών, ενός μηχανισμού συνοριακής προσαρμογής άνθρακα και ενός μεριδίου των αναδιανεμημένων κερδών πολύ μεγάλων πολυεθνικών εταιρειών*), έχουμε μακροπρόθεσμες βλέψεις.

Είμαστε πεπεισμένοι ότι για να αναζωογονηθεί η ευρωπαϊκή οικονομία, είναι επιτακτική ανάγκη να ενισχυθεί η άμεση χρηματοδότηση, με την παράλληλη μείωση της εξάρτησής της από τις εθνικές εισφορές ή τους φόρους που επιβάλλονται στους πολίτες. Πράγματι, οι πολίτες δεν πρέπει να φορολογούνται από την Ευρώπη. Αντίθετα, είναι οι μεγάλες ρυπαίνουσες επιχειρήσεις και οι κολοσσοί της ψηφιακής τεχνολογίας που επωφελούνται από την ενιαία αγορά, οι οποίοι αναθέτουν, παράλληλα, τις δραστηριότητές τους σε εξωτερικούς συνεργάτες, που πρέπει

να εργαστούν για την επίτευξη αυτών των στόχων.

Αυτή η προσέγγιση θα μας επιτρέψει να χρηματοδοτήσουμε νέα έργα υποδομής, την έρευνα καθώς και την πράσινη και την ψηφιακή μετάβαση, χωρίς να επιβαρύνουμε υπέρμετρα κανένα κράτος μέλος.

Η σημασία αυτής της προσέγγισης έγκειται στο γεγονός ότι κανένα κράτος μέλος δεν μπορεί να αντλήσει κεφάλαια μεμονωμένα. Ενόψει των μελλοντικών προκλήσεων, δεν πρέπει να οραματιζόμαστε μια απλή μεταφορά πόρων από τη μια χώρα στην άλλη, αλλά μια συλλογική απόκριση από την Ένωση. Θέλουμε να δράσουμε σε ευρωπαϊκό επίπεδο, κάτι το οποίο τα κράτη μόνα τους δεν μπορούν να κάνουν αποτελεσματικά. Αυτό εννοούμε με τον όρο επικουρικότητα.

Αυτοί οι νέοι πόροι θα διατίθενται ειδικά σε έργα όπου ο επιμερισμός των πόρων έχει σημασία. Ως εκ τούτου, προτεραιότητά μας θα είναι να υποστηρίξουμε την τεχνητή νοημοσύνη, να επενδύσουμε στην οικονομία του αύριο (ειδικά στην ψηφιοποίηση της βιομηχανίας) και να προωθήσουμε την έρευνα για τις ανανεώσιμες πηγές ενέργειας και τις τεχνολογίες του μέλλοντος.

(*) Πόροι που προέρχονται από συνεισφορές από το Σύστημα Εμπορίας Δικαιωμάτων Εκπομπών (ETS), τον Μηχανισμό Συνοριακής Προσαρμογής Άνθρακα (CBAM) και ένα μερίδιο των υπολειπόμενων κερδών από μεγάλες πολυεθνικές επιχειρήσεις.

10/300

ΔΡΑΣΕΙΣ ΠΡΟΤΕΡΑΙΟΤΗΤΑΣ

ΙΔΙΟΙ ΠΟΡΟΙ

- Ανάπτυξη της φορολόγησης των επιχειρήσεων, προκειμένου να εναρμονιστούν οι φορολογικές βάσεις των επιχειρήσεων εντός της ΕΕ.
- Θέσπιση φορολόγησης των κρυπτονομισμάτων, ενός τομέα που ρυθμίζεται ανεπαρκώς και επωφελείται από τα διαφορετικά φορολογικά καθεστώτα που ισχύουν μεταξύ των κρατών μελών.
- Υιοθέτηση ενός φόρου επί των κολοσσών της ψηφιακής τεχνολογίας, ούτως ώστε όλοι οι παράγοντες να πληρώνουν το μερίδιο που τους αναλογεί, δεδομένου ότι φορολογούνται κατά το ήμισυ σε σχέση με τις παραδοσιακές επιχειρήσεις στην Ευρώπη.
- Έλεγχος της συμβολής των μεγάλων πολυεθνικών επιχειρήσεων, ιδίως εκείνων με σημαντικό περιβαλλοντικό αντίκτυπο, κατά τρόπο αναλογικό σε σχέση με το αποτύπωμά τους.
- Διασφάλιση ότι οι νέοι αυτοί πόροι δημιουργούνται με δίκαιο και διαφανή τρόπο.

ΑΝΑΚΑΜΨΗ

- Στήριξη νέων έργων υποδομής και έρευνας και δημιουργία θέσεων εργασίας και ενίσχυση της παγκόσμιας ανταγωνιστικότητάς μας.

ΠΡΑΣΙΝΗ ΚΑΙ ΨΗΦΙΑΚΗ ΜΕΤΑΒΑΣΗ ΚΑΙ ΜΕΤΑΒΑΣΗ ΣΤΗ ΓΝΩΣΗ

- Διάθεση σημαντικού μεριδίου των νέων ιδίων πόρων σε έργα
- που σχετίζονται με τις ανανεώσιμες πηγές ενέργειας, την έρευνα για τις τεχνολογίες του μέλλοντος και την ψηφιοποίηση της βιομηχανίας και του θεσμού του Erasmus.

ΑΝΤΑΓΩΝΙΣΤΙΚΟΤΗΤΑ

- Διασφάλιση ότι η Ευρωπαϊκή Ένωση δεν θα βρεθεί σε μειονεκτική θέση όσον αφορά τον ανταγωνισμό.
- Προώθηση της συμμετοχής των πολιτών στον προσδιορισμό των έργων που χρηματοδοτούνται από αυτούς τους πόρους, διασφαλίζοντας με τον τρόπο αυτό μια δημοκρατική και διαφανή προσέγγιση.

ΕΝΩΣΗ ΑΞΙΩΝ

- Ενίσχυση της ικανότητας της Ευρωπαϊκής Ένωσης να χρηματοδοτεί άμεσα την κοινωνία των πολιτών ή τις τοπικές αρχές κατά την έγκριση οικονομικών κυρώσεων για παραβίαση του κράτους δικαίου κατά μιας κυβέρνησης της Ευρωπαϊκής Ένωσης, προωθώντας τους έξυπνους δημοσιονομικούς όρους και δίνοντας στην Ευρωπαϊκή Ένωση την ευκαιρία να παρέχει χρηματοδοτήσεις, όπως προτείνεται από την Renew Europe.

ΣΥΝΟΧΗ ΚΑΙ ΔΙΚΑΙΟΣΥΝΗ

Δεσμευόμαστε πλήρως για την προώθηση της ισότητας των φύλων, διασφαλίζοντας ότι όλοι έχουν ισότιμη πρόσβαση στην εκπαίδευση και τις ευκαιρίες απασχόλησης σε βασικούς τομείς. Επενδύοντας στην ανάπτυξη δεξιοτήτων και εμπειρογνωμοσύνης για όλους, θα τονώσουμε την καινοτομία και θα ενισχύσουμε την ανταγωνιστικότητα. Προωθούμε, παράλληλα, την ευημερία, την υγεία και την ασφάλεια των οικογενειών και των μελών τους στο πλαίσιο της μεταβαλλόμενης δημογραφικά κοινωνίας μας.

Η διαγενεακή συνεργασία είναι, επίσης, μία από τις προτεραιότητές μας, στην οποία δεσμευόμαστε τόσο για τη νεολαία όσο και για τους ηλικιωμένους. Φιλοδοξούμε να οικοδομήσουμε μια ισορροπημένη και ανθεκτική κοινωνία όπου κάθε άτομο, ανεξαρτήτως ηλικίας, μπορεί να ανταποκρίνεται στις μελλοντικές προκλήσεις. Πιστεύουμε ακράδαντα ότι το κλειδί για τη βιώσιμη συλλογική ευημερία έγκειται στην παροχή των απαραίτητων μέσων και ευκαιριών σε όλους.

Για να επιτύχουμε αυτόν τον στόχο, θα θέσουμε σε εφαρμογή πολιτικές που προωθούν τις επενδύσεις στη νεολαία. Βλέπουμε τους νέους ως τα θεμέλια του μέλλοντός μας και δεσμευόμαστε να τους υποστηρίξουμε στην απόκτηση δεξιοτήτων, την κινητικότητα και την πρόσβαση σε θέσεις ποιοτικής πρακτικής άσκησης. Επενδύοντας στην εκπαίδευση και την ανάπτυξη των νέων, θα διαμορφώσουμε μια δυναμική και ικανή γενιά, έτοιμη να συμβάλει ενεργά στην ευημερία και τη βιωσιμότητα της κοινωνίας μας.

Παράλληλα, όσον αφορά τους ηλικιωμένους, θα αναπτύξουμε πολιτικές και πρωτοβουλίες για να διασφαλίσουμε την ευημερία τους, την ενεργό συμμετοχή τους στην κοινωνία και την πρόσβαση σε συνεχείς ευκαιρίες.

Έτσι, διασφαλίζοντας την ισότιμη πρόσβαση

σε ποιοτική κατάρτιση, θα δίνουμε τη δυνατότητα σε όλους να αναπτύξουν τις δυνατότητές τους και να συμβάλλουν πλήρως στην οικονομία και την κοινωνία.

Θέλουμε, επίσης, να δημιουργήσουμε ένα Ευρωπαϊκό Παρατηρητήριο Ταλέντων, στόχος του οποίου θα είναι η προώθηση της συνεργασίας μεταξύ των κρατών μελών για τον προσδιορισμό των βέλτιστων πρακτικών στην εκπαίδευση, την κατάρτιση και την ανάπτυξη δεξιοτήτων.

Πιστεύουμε ότι, ενθαρρύνοντας την εκπαιδευτική καινοτομία, διασφαλίζουμε ότι η ήπειρός μας παραμένει στην πρώτη γραμμή της εκπαίδευσης και της κατάρτισης.

Πιστεύουμε βαθιά σε μια Ευρώπη που εξυμνεί τη διαφορετικότητα. Πιστεύουμε ότι είναι μια δύναμη που πρέπει να αξιοποιήσουμε. Πάντα στο επίκεντρο της δέσμευσής μας θα έχουμε την ενίσχυση του κράτους πρόνοιας και των συστημάτων κοινωνικής προστασίας, ώστε να μπορέσουν να ανταποκρίνονται στις συνεχιζόμενες δημογραφικές, ψηφιακές και οικολογικές μεταβολές.

Στην Ευρωπαϊκή Ένωση του αύριο, το άτομο θα βρίσκεται στην καρδιά της πολιτείας. Θα δημιουργήσουμε πλήρως προσβάσιμες πόλεις χωρίς εμπόδια για άτομα με μειωμένη κινητικότητα. Οι οικογένειες θα χαίρουν αναγνώρισης και σεβασμού σε όλη την Ευρώπη, με εθνικούς νόμους που θα εγγυώνται την ισότητα και την αξιοπρέπεια όλων των ατόμων.

Θα είμαστε πρωτοπόροι στην προώθηση της ισότητας και του σεβασμού για όλους και θα διασφαλίζουμε ότι τα ευρωπαϊκά μας πρότυπα, τα οποία είναι ήδη από τα πιο προηγμένα στον κόσμο, θα υλοποιούνται με ολόενα και περισσότερη συνέπεια σε ολόκληρη την Ένωση.



25/300

ΔΡΑΣΕΙΣ ΠΡΟΤΕΡΑΙΟΤΗΤΑΣ

ΑΓΩΝΑΣ ΓΙΑ ΤΗΝ ΙΣΟΤΗΤΑ ΤΩΝ ΦΥΛΩΝ

- Εξασφάλιση ίσης αμοιβής για άνδρες και γυναίκες.
- Θεώρηση της ισότητας ως παράγοντα ανταγωνιστικότητας επιτρέποντας την ενσωμάτωση όλων των διαθέσιμων ταλέντων στο παραγωγικό σύστημα.
- Καταπολέμηση της παρενόχλησης στον χώρο εργασίας και προώθηση της ισότητας των φύλων, με συνέπεια και αδιάκοπα, σε όλες τις πτυχές της ζωής.
- Διασφάλιση των δικαιωμάτων σεξουαλικής και αναπαραγωγικής υγείας σε ολόκληρη την Ευρωπαϊκή Ένωση.
- Εξάλειψη όλων των μορφών βίας κατά των γυναικών, των παιδιών και της έμφυλης βίας.

ΔΙΑΓΕΝΕΑΚΗ ΜΕΡΙΜΝΑ

- Επέκταση της ευρωπαϊκής νομικής προστασίας κατά των διακρίσεων λόγω ηλικίας πέραν από τον τομέα της απασχόλησης.
- Παροχή της δυνατότητας στους ηλικιωμένους να επωφεληθούν από μακροχρόνια φροντίδα, ενισχύοντας την αυτονομία τους, την ένταξή τους και τον ρόλο τους στην κοινωνία.
- Διασφάλιση της συμμετοχής των ηλικιωμένων σε όλους τους τομείς με την προώθηση μιας ευρωπαϊκής στρατηγικής για την ενεργό γήρανση.
- Παροχή πλήρους, οικονομικά προσιτής και ισότιμης πρόσβασης σε δημόσιες υπηρεσίες, όπως οι δημόσιες συγκοινωνίες και η στέγαση.
- Διευκόλυνση των μεταβατικών περιόδων μεταξύ μάθησης, εργασίας, οικογενειακής φροντίδας, περιόδων ανεργίας και συνταξιοδότησης, που μπορούν να πραγματοποιούνται σε διαφορετικές ηλικίες.
- Προώθηση των δια βίου ανθρωπίνων δικαιωμάτων στα Ηνωμένα Έθνη.

ΠΟΙΟΤΙΚΗ ΚΑΤΑΡΤΙΣΗ

- Δημιουργία Ευρωπαϊκού Παρατηρητηρίου Ταλέντων.
- Δυνατότητα της εξαγωγής δικαιωμάτων κοινωνικής ασφάλισης για την προώθηση της κινητικότητας.
- Ενθάρρυνση του καθορισμού επαρκών κατώτατων μισθών.
- Προστασία της ασφάλειας στην εργασία και διασφάλιση της υγείας, της σωματικής και ψυχικής ασφάλειας.

ΙΣΟΤΗΤΑ ΓΙΑ ΟΛΟΥΣ

- Καταπολέμηση της φτώχειας, ανάπτυξη στοχευμένων προγραμμάτων στήριξης
- και αντιμετώπιση ιδίως του ζητήματος της παιδικής φτώχειας.
- Αντιμετώπιση του ζητήματος της αξιοπρεπούς και οικονομικά προσιτής στέγασης, εξαλείφοντας παράλληλα την αστεγία.
- Υποστήριξη των νοικοκυριών και επιχειρήσεων που αντιμετωπίζουν ενεργειακή πενία και παροχή στήριξης για την ανακαίνιση κτιρίων.
- Εξασφάλιση ίσων δικαιωμάτων για τα άτομα με αναπηρία, διευκόλυνση της ελεύθερης κυκλοφορίας τους και θέσπιση Ευρωπαϊκής Κάρτας Αναπηρίας.

ΝΕΟΣ ΚΟΣΜΟΣ ΕΡΓΑΣΙΑΣ

- Προστασία των εργαζομένων με μη τυποποιημένο καθεστώς απασχόλησης και παροχή κοινωνικής προστασίας ανεξάρτητα από το καθεστώς απασχόλησής τους.
- Αναγνώριση του δικαιώματος αποσύνδεσης και ρύθμισης της πρακτικής της τηλεργασίας.
- Προώθηση της αναβάθμισης των εργαζομένων πρώτης γραμμής και σαφέστερος καθορισμός των βασικών τομέων της οικονομίας.

ΜΕΙΩΣΗ ΤΗΣ ΑΝΕΡΓΙΑΣ ΚΑΙ ΠΑΡΟΧΗ ΚΑΤΑΛΗΛΩΝ ΔΕΞΙΟΤΗΤΩΝ

- Επένδυση σε ποιοτικές θέσεις εργασίας, δεξιότητες και επανειδίκευση.
- Σημαντική μείωση του αριθμού των ΕΕΑΚ (νέοι εκτός εκπαίδευσης, απασχόλησης ή κατάρτισης).
- Ενθάρρυνση των ευρωπαϊκών μέτρων στήριξης κατά της κρίσης για την αντιμετώπιση ασύμμετρων πληγμάτων.



ΠΟΛΥΜΟΡΦΙΑ ΚΑΙ ΕΝΤΑΞΗ

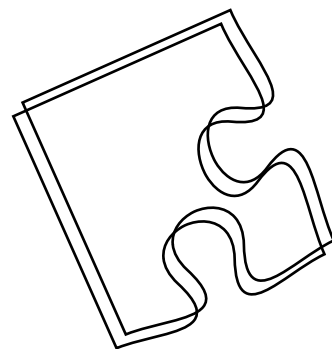

Πιστεύουμε σε μια ενωμένη, δίκαιη και χωρίς αποκλεισμούς Ευρώπη, όπου κάθε άτομο χαίρει σεβασμού και μπορεί να ζει ολοκληρωμένα και ελεύθερα. Ως εκ τούτου, θα υπερασπιστούμε σθεναρά τα οικουμενικά ανθρώπινα δικαιώματα, τα οποία έχουν τις ρίζες τους στον πλούσιο ευρωπαϊκό πολιτισμό μας. Με τον αγώνα μας, θα εξαλείψουμε όλα τα εμπόδια για μια κοινωνία χωρίς αποκλεισμούς, αγκαλιάζοντας τη δι-εμφυλική, τη διαγενεακή και τη διακρατική ποικιλομορφία.

Θα υποστηρίξουμε ενεργά τη διαφορετικότητα και την ένταξη, θα υπερασπιστούμε τα δικαιώματα των μειονοτήτων και θα εργαστούμε για την έγκριση της οριζόντιας οδηγίας κατά των διακρίσεων. Θα διασφαλίσουμε την ισότητα εξασφαλίζοντας τα ίδια δικαιώματα για όλες τις οικογένειες σε όλες τις χώρες της ΕΕ.

Επιπλέον, θα καταργήσουμε τα διαρθρωτικά εμπόδια σε ολόκληρη την ήπειρο, διασφαλίζοντας απρόσκοπτη πρόσβαση για τα άτομα με μειωμένη κινητικότητα. Για να ενισχύσουμε τη δέσμευσή μας για τα θεμελιώδη δικαιώματα, θα διπλασιάσουμε τον προϋπολογισμό και το προσωπικό του Οργανισμού Θεμελιωδών Δικαιωμάτων της Ευρωπαϊκής Ένωσης, επεκτείνοντας τις εξουσίες και τα καθήκοντά του.

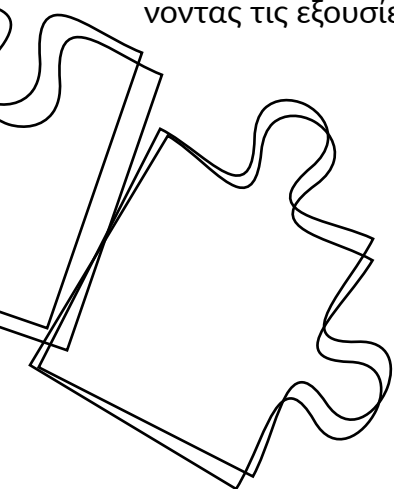

5/300

ΔΡΑΣΕΙΣ ΠΡΟΤΕΡΑΙΟΤΗΤΑΣ

- Αναγνώριση και η προάσπιση των οικουμενικών ανθρωπίνων δικαιωμάτων αποτελεί αναπόσπαστο μέρος του ευρωπαϊκού μας πολιτισμού και θα εργαστούμε για την εξάλειψη όλων των εμποδίων που αποτελούν τροχοπέδη στην οικοδόμηση μιας κοινωνίας χωρίς αποκλεισμούς: διεμφυλική, διαγενεακή και διακρατική.
- Προώθηση της διαφορετικότητας και της ένταξης, προάσπιση του σεβασμού για τις μειονότητες και υποστήριξη της έγκρισης της οριζόντιας οδηγίας κατά των διακρίσεων, την οποία αναμένουμε από το 2008.
- Διασφάλιση ότι οι οικογένειες έχουν τα ίδια δικαιώματα όπως στη χώρα καταγωγής τους σε όλες τις χώρες της ΕΕ.
- Προώθηση ενός φιλόδοξου σχεδίου για την άρση των διαρθρωτικών εμποδίων σε ολόκληρη την Ένωση και, ως εκ τούτου, για τη διευκόλυνση της πρόσβασης για τα άτομα με μειωμένη κινητικότητα
- Ενίσχυση του Οργανισμού Θεμελιωδών Δικαιωμάτων της Ευρωπαϊκής Ένωσης διπλασιάζοντας τον προϋπολογισμό και το προσωπικό του και επεκτείνοντας τις εξουσίες και τα καθήκοντά του.

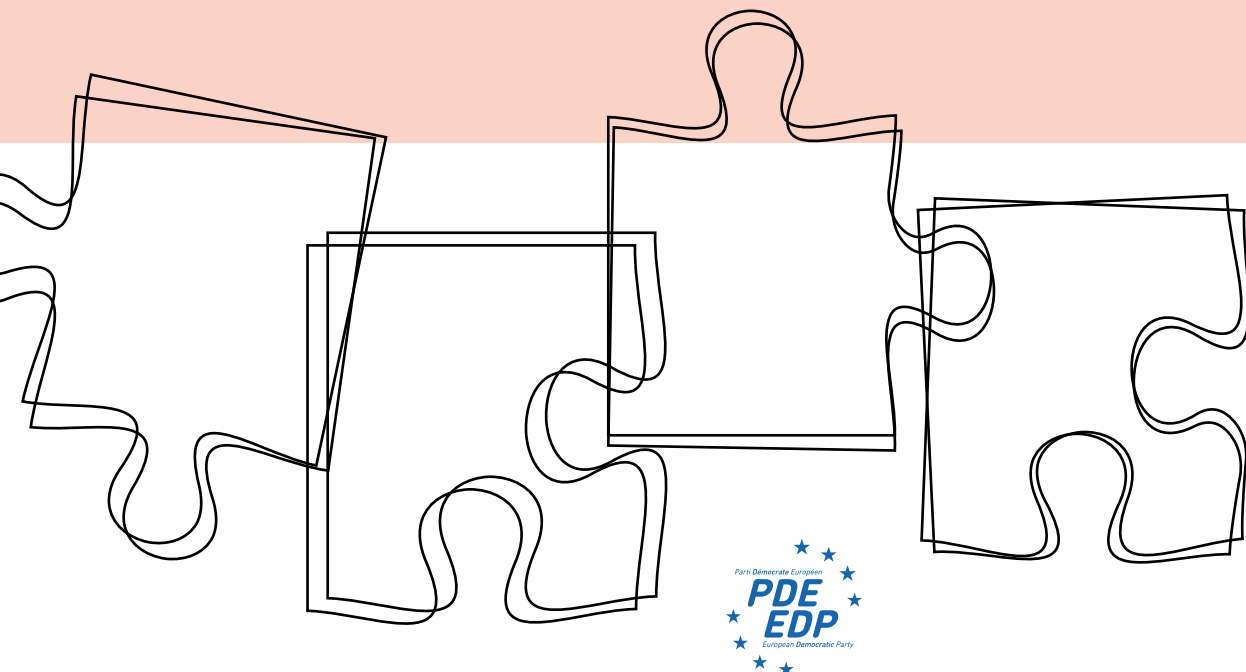

ΜΕΤΑΡΡΥΘΜΙΣΗ ΤΗΣ ΕΥΡΩΖΩΝΗΣ

Σε έναν διαρκώς μεταβαλλόμενο κόσμο, η μεταρρύθμιση της Ευρωζώνης είναι ένα σύνθετο θέμα που απαιτεί φιλόδοξες πρωτοβουλίες και συλλογική δράση.

Η πρότασή μας είναι σαφής: μια γενναία μεταρρύθμιση της Ευρωζώνης. Δεσμευόμαστε να δημιουργήσουμε μια οικονομική ένωση η οποία όχι μόνο θα αντέχει στις κρίσεις, αλλά θα γίνεται ακόμη πιο ισχυρή και ευημερούσα. Αντιμέτωποι με την απειλή της επιστροφής του πληθωρισμού και της χαμηλής ανάπτυξης στην ήπειρό μας, έχουμε την ευθύνη να οικοδομήσουμε μια ενισχυμένη Ευρωζώνη, μια περιοχή που χαρακτηρίζεται από την ανάπτυξη και τη σύγκλιση μεταξύ όλων των κρατών μελών και της οποίας η λειτουργία θα είναι βελτιστοποιημένη.

Η ενότητα της Ευρωπαϊκής Ένωσης παραμένει το πιο πολύτιμο πλεονέκτημά μας, αλλά, δεδομένου ότι κάθε κράτος μέλος έχει μοναδικά οικονομικά χαρακτηριστικά και ανάγκες, προτείνουμε μια ισορροπημένη προσέγγιση που θα ενθαρρύνει την ανάπτυξη κοινών προτύπων, λαμβάνοντας, παράλληλα, υπόψη τις εθνικές ιδιαιτερότητες. Αυτή η προσέγγιση θα είναι το κλειδί για την υλοποίηση αποτελεσμα-

τικών διαρθρωτικών μεταρρυθμίσεων, ενισχύοντας την ικανότητα των οικονομιών μας να αναπτύσσονται μαζί και να αντέχουν στις αναταράξεις που προέρχονται από το εξωτερικό της Ένωσης.

Η μεταρρύθμιση περιλαμβάνει, επίσης, τον εκσυγχρονισμό της Ευρωζώνης. Θέλουμε να δημιουργήσουμε το ψηφιακό ευρώ χωρίς να καταργήσουμε τη ρευστότητα. Αυτή η καινοτομία θα προσφέρει στους πολίτες ένα νέο εργαλείο πληρωμών, αξιοποιώντας τη μετασχηματιστική ικανότητα των ψηφιακών νομισμάτων. Αυτό το ψηφιακό ευρώ δεν θα αντικαταστήσει τα μετρητά, αλλά θα αποτελέσει έναν νέο τρόπο πληρωμών.

Με σεβασμό στις θεμελιώδεις αρχές της εμπιστευτικότητας και της ευκολίας των πληρωμών, η δημιουργία του ψηφιακού ευρώ θα καταστήσει το κοινό μας νόμισμα πρωτοπόρο του 21ου αιώνα και θα μας επιτρέψει να διατηρήσουμε τη νομισματική μας κυριαρχία έναντι άλλων μεγάλων δυνάμεων που αναπτύσσουν, επίσης, τα ψηφιακά τους νομίσματα.



10/300

ΔΡΑΣΕΙΣ ΠΡΟΤΕΡΑΙΟΤΗΤΑΣ



ΣΥΓΚΛΙΣΗ ΓΙΑ ΚΑΛΥΤΕΡΗ ΑΝΤΙΣΤΑΣΗ

- Αναγνώριση της σημασίας της ειδικής προσέγγισης ανά χώρα.
- Διευκόλυνση της ομαλής ανάπτυξης σε ολόκληρη την Ευρωζώνη και ενίσχυση της χρηματοπιστωτικής σταθερότητας.
- Ενθάρρυνση των επενδύσεων για την επίτευξη βασικών στόχων, όπως η διττή πράσινη και ψηφιακή μετάβαση και η στρατηγική αυτονομία της ΕΕ.



ΔΙΑΡΘΡΩΤΙΚΕΣ ΜΕΤΑΡΡΥΘΜΙΣΕΙΣ

- Εργασία για μια Ευρωζώνη όπου οι οικονομικές προκλήσεις αντιμετωπίζονται συλλογικά και ευθυγράμμιση των δημοσιονομικών πολιτικών μας.
- Πρόταση της αυστηρότερης και διαφανέστερης τήρησης των υφιστάμενων δημοσιονομικών κανόνων.
- Διασφάλιση της υπεύθυνης διαχείρισης του προϋπολογισμού για την αντιμετώπιση των ανισοτήτων στην απασχόληση, την ανάπτυξη και την παραγωγικότητα και την καλύτερη συνεκτίμηση των κινδύνων που σχετίζονται με το κλίμα.
- Προώθηση της δίκαιης οικονομικής ανάπτυξης σε ολόκληρη την Ευρωζώνη, παρέχοντας παράλληλα κίνητρα για τις δημόσιες επενδύσεις που είναι απαραίτητες για τη δίκαιη μετάβαση σε μια οικονομία χωρίς εκπομπές διοξειδίου του άνθρακα.



ΣΥΜΜΟΡΦΩΣΗ ΜΕ ΤΟΥΣ ΔΗΜΟΣΙΟΝΟΜΙΚΟΥΣ ΚΑΝΟΝΕΣ ΚΑΙ ΣΥΝΕΡΓΑΣΙΑ

- Προώθηση της οικονομικής συνεργασίας και των νέων κοινών επενδύσεων (ιδίως στους τομείς της ψηφιακής τεχνολογίας, της οικολογίας και της ασφάλειας).



ΨΗΦΙΑΚΟ ΕΥΡΩ

- Εισαγωγή του ψηφιακού μας νομίσματος για τη διατήρηση της νομισματικής μας κυριαρχίας και την εδραίωση της Ευρωζώνης ως παγκόσμιου ηγέτη.



ΤΡΟΠΟΙ ΠΛΗΡΩΜΗΣ ΤΟΥ ΑΥΡΙΟ

- Ανάπτυξη της ψηφιακής χρηματοοικονομικής ταυτοποίησης σε ολόκληρη την ΕΕ, επιτρέποντας στους πελάτες, τις τράπεζες και τους επενδυτές να αναγνωρίζουν εύκολα την ταυτοποίηση άλλων κρατών μελών της ΕΕ.
- Άσκηση πίεσης στην Ευρωπαϊκή Κεντρική Τράπεζα (ΕΚΤ), ώστε να παρακολουθεί καλύτερα τις μεγάλες ρευστές και ψηφιακές συναλλαγές, προκειμένου να καταπολεμηθεί η νομιμοποίηση εσόδων από παράνομες δραστηριότητες, η φοροδιαφυγή και η χρηματοδότηση της τρομοκρατίας και του οργανωμένου εγκλήματος.





b)

ΠΑΓΚΟΣΜΙΑ

ΑΝΑΓΕΝΝΗΣΗ

ΠΑΓΚΟΣΜΙΑ ΑΝΑΓΕΝΝΗΣΗ

ΜΕΤΑΝΑΣΤΕΥΤΙΚΕΣ ΡΟΕΣ

50

Η Ευρώπη πρέπει να αντιμετωπίσει τις μεταναστευτικές ροές με ανθρωπιά, διασφαλίζοντας, παράλληλα, την ασφάλεια και την ένταξη. Προτείνουμε μια ολοκληρωμένη προσέγγιση που θα βασίζεται στη διεθνή συνεργασία, συμπεριλαμβανομένης της δημιουργίας νόμιμων διαύλων για την οικονομική μετανάστευση, της προστασίας των προσφύγων και της καταπολέμησης των βαθύτερων αιτιών της αναγκαστικής μετανάστευσης.

ΠΡΑΣΙΝΗ ΚΑΙ ΓΑΛΑΖΙΑ ΗΓΕΣΙΑ

54

Δεσμευόμαστε να ηγηθούμε της μετάβασης σε μια πράσινη και κυκλική οικονομία. Η Ευρώπη πρέπει να είναι παγκόσμιος ηγέτης στην καταπολέμηση της κλιματικής αλλαγής, επενδύοντας σε ανανεώσιμες πηγές ενέργειας, προωθώντας τη βιώσιμη κινητικότητα και υποστηρίζοντας την περιβαλλοντική έρευνα..

ΕΝΙΣΧΥΣΗ ΤΗΣ ΥΓΕΙΑΣ

58

Η πανδημία ανέδειξε τη σημασία του τομέα της υγείας. Προτείνουμε την ενίσχυση των ευρωπαϊκών συστημάτων υγείας, μέσω της βελτίωσης του συντονισμού και της αντιμετώπιση των κρίσεων στον τομέα της υγείας. Η Ευρώπη πρέπει να επενδύσει στην ιατρική έρευνα, να εξασφαλίσει ισότιμη πρόσβαση στη θεραπεία και να προωθήσει έναν υγιεινό τρόπο ζωής για όλους.

ΕΠΙΣΙΤΙΣΤΙΚΗ ΑΥΤΑΡΚΕΙΑ

60

Υποστηρίζουμε τη βιώσιμη γεωργία που διατηρεί τη βιοποικιλότητα, προάγει την υγεία του εδάφους και διασφαλίζει τρόφιμα υψηλής ποιότητας. Η επισιτιστική αυτάρκεια είναι απαραίτητη για τη μείωση της εξάρτησης από εξωτερικούς παράγοντες και την προώθηση της τοπικής παραγωγής που είναι φιλική προς το περιβάλλον. Θα ενθαρρύνουμε, επίσης, την υπεύθυνη αλιεία για τη διαφύλαξη των θαλάσσιων οικοσυστημάτων μας.

ΨΗΦΙΑΚΗ ΕΠΑΝΑΣΤΑΣΗ

64

Η Ευρώπη πρέπει να ενστερνιστεί την ψηφιακή επανάσταση, προστατεύοντας παράλληλα τα ατομικά δικαιώματα και την ιδιωτική ζωή. Υποστηρίζουμε τη δημιουργία μιας ενιαίας ψηφιακής αγοράς, ενθαρρύνοντας την τεχνολογική καινοτομία και την ψηφιακή ένταξη για όλους τους πολίτες. Η ασφάλεια στον κυβερνοχώρο και οι κανονισμοί περί δεοντολογίας θα βρίσκονται στο επίκεντρο της προσέγγισής μας.

450 ΕΚΑΤΟΜΜΥΡΙΑ ΚΑΤΑΝΑΛΩΤΕΣ

66

Σε μια ανταγωνιστική και βιώσιμη ευρωπαϊκή αγορά, τα δικαιώματα των καταναλωτών πρέπει να προστατεύονται. Προωθούμε τη διαφάνεια των προϊόντων, την ασφάλεια των καταναλωτών και την πρόσβαση σε αξιόπιστες πληροφορίες. Η δέσμευσή μας για τα δικαιώματα των καταναλωτών θα συμβάλει στην οικοδόμηση εμπιστοσύνης και στην ενθάρρυνση δικαιότερων επιχειρηματικών πρακτικών.



ΔΡΑΣΕΙΣ ΠΡΟΤΕΡΑΙΟΤΗΤΑΣ

95 / 300

ΜΕΤΑΝΑΣΤΕΥΤΙΚΕΣ ΡΟΕΣ

Στο πλαίσιο μιας Ευρώπης που προετοιμάζεται να αντιμετωπίσει την πρόκληση της αρνητικής δημογραφικής πορείας, υποστηρίζουμε μια στρατηγική και συντονισμένη προσέγγιση των πολιτικών ασύλου και μετανάστευσης μεταξύ των κρατών μελών.

Ως εκ τούτου, λαμβάνοντας υπόψη και αναγνωρίζοντας την ανάγκη αντιμετώπισης της μεταναστευτικής πρόκλησης μέσω συνετών επενδύσεων στις τοπικές οικονομίες, η δέσμευσή μας για την αποτελεσματική διασφάλιση των χερσαίων και θαλάσσιων συνόρων μας παραμένει ακλόνητη προτεραιότητα.

Σε συνεργασία με τις τοπικές και περιφερειακές αρχές και τις εθνικές και ευρωπαϊκές δυνάμεις, θα επιβεβαιώσουμε τη δέσμευσή μας για την ενημερωμένη διαχείριση της οικονομικής μετανάστευσης. Αυτό θα έχει ως αποτέλεσμα τη θέσπιση «ευρωπαϊκών ποσοστώσεων» που θα ρυθμίζουν τις οικονομικές ροές, διασφαλίζοντας, έτσι, την ομαλή άφιξη ατόμων στην ήπειρό μας. Ταυτόχρονα, θα αναπτύξουμε μια ισχυρή στρατηγική για την εξάρθρωση των εγκληματικών δικτύων, σώζοντας παράλληλα τις ζωές που βρίσκονται σε κίνδυνο στη θάλασσα.

Στο επίκεντρο του έργου μας βρίσκονται τα ανθρώπινα δικαιώματα και η ισότητα. Για κάθε μετανάστη, θα θέτουμε πάντα ως προτεραιότητα την κοινωνική, οικονομική και πολιτιστική ένταξη. Ιδιαίτερη προσοχή θα δοθεί στους ασυνόδευτους ανηλίκους και τους νέους που έφτασαν πρόσφατα στην ήπειρό μας. Για τον σκοπό αυτό, θα κινητοποιήσουμε τους απαραίτητους πόρους για να υλοποιήσουμε έργα ένταξης που ενθαρρύνουν την ενεργό συμμετοχή τους και τους καθοδηγούν προς μια επιτυχημένη μετάβαση στον επαγγελματικό κόσμο.

Μέσω αυτών των βασικών αξιών, στοχεύουμε στη διαμόρφωση μιας Ευρώπης χωρίς αποκλεισμούς που βασίζεται στην ασφάλεια και σέβεται βαθιά τα ανθρώπινα δικαιώματα. Ασπάζομενοι τη δυναμική της μετανάστευσης, αξιοποιούμε τις ευκαιρίες να δημιουργήσουμε μια ισχυρή και ποικιλόμορφη Ευρώπη.

10/300

ΔΡΑΣΕΙΣ ΠΡΟΤΕΡΑΙΟΤΗΤΑΣ



ΑΝΑΠΤΥΞΗ IN SITU

- Ανάπτυξη προγραμμάτων οικονομικών επενδύσεων στις χώρες προέλευσης των μεταναστών.
- Τόνωση της οικονομικής ανάπτυξης και της δημιουργίας θέσεων εργασίας.
- Διασφάλιση της πρόσβασης στην εκπαίδευση, την επαγγελματική κατάρτιση και την απασχόληση.



ΙΣΟΡΡΟΠΗΜΕΝΕΣ ΠΟΛΙΤΙΚΕΣ ΟΙΚΟΝΟΜΙΚΗΣ ΜΕΤΑΝΑΣΤΕΥΣΗΣ

- Εφαρμογή ενισχυμένων μέτρων ασφαλείας για την πρόληψη και την καταπολέμηση της παράνομης μετανάστευσης.
- Παγιόποιηση των «ευρωπαϊκών ποσοστώσεων» για τη ρύθμιση των οικονομικών ροών και τη διασφάλιση της εύτακτης και επωφελούς μετανάστευσης.
- Επιτάχυνση της επεξεργασίας των αιτήσεων επιστροφής, για την ελάφρυνση της επιβάρυνσης για τους μετανάστες και τις χώρες υποδοχής.
- Δημιουργία αποτελεσματικών μηχανισμών υποβοηθούμενης και εκούσιας επιστροφής, ώστε να μπορούν οι μετανάστες να επιστρέφουν στις χώρες καταγωγής τους με ασφάλεια και αξιοπρέπεια.



ΚΟΙΝΩΝΙΚΗ ΚΑΙ ΟΙΚΟΝΟΜΙΚΗ ΕΝΣΩΜΑΤΩΣΗ

- Εφαρμογή πολιτικών που προωθούν την ισχυρή κοινωνική, οικονομική και πολιτιστική ένταξη ενσωματώνοντας πόλεις και περιφέρειες συμπεριλαμβανομένων των διαδικασιών λήψης αποφάσεων για τη μεταναστευτική πολιτική και δημιουργώντας μηχανισμούς χρηματοδοτικής στήριξης για την αντιμετώπιση ανθρωπιστικών καταστάσεων έκτακτης ανάγκης. Αυτός είναι ο τρόπος με τον οποίο επιτυγχάνεται η ένταξη και παρέχονται οι περισσότερες υπηρεσίες.



ΘΕΩΡΗΣΕΙΣ ΚΑΙ ΣΥΝΕΡΓΑΣΙΑ ΓΙΑ ΤΗΝ ΑΝΑΠΤΥΞΗ

- Χρήση των θεωρήσεων για την προώθηση της νόμιμης μετανάστευσης και της καλύτερης συνεργασίας με τη χώρα προέλευσης.
- Προώθηση της συνεργασίας και της ανάπτυξης σχέσεων στον τομέα της μετανάστευσης.



Έχοντας κατά νου και αναγνωρίζοντας την ανάγκη αντιμετώπισης της μεταναστευτικής πρόκλησης με επενδύσεις στις τοπικές οικονομίες, η δέσμευσή μας για την αποτελεσματική διασφάλιση των συνόρων μας παραμένει αταλάντευτη προτεραιότητα.



ΕΥΡΩΠΑΪΚΕΣ ΠΟΣΟΣΤΩΣΕΙΣ



ΟΙΚΟΝΟΜΙΚΕΣ ΡΟΕΣ



ΕΞΑΡΘΡΩΣΗ ΕΓΚΛΗΜΑΤΙΚΩΝ ΔΙΚΤΥΩΝ



ΕΝΣΩΜΑΤΩΣΗ



**Μέσω αυτών των θεμελιωδών αξιών,
στοχεύουμε στη διαμόρφωση μιας
Ευρώπης που θα εδράζεται στην ασφάλεια
και θα σέβεται βαθιά τα**

**ανθρώπινα
δικαιώματα.**

ΠΡΑΣΙΝΗ ΚΑΙ ΓΑΛΑΖΙΑ ΗΓΕΣΙΑ

Για την αποτελεσματική καταπολέμηση της κλιματικής αλλαγής, το κίνημά μας θα ακολουθήσει μια ρεαλιστική προσέγγιση, καθοδηγούμενη από συγκεκριμένα δεδομένα και όχι από ιδεολογίες. Ταυτόχρονα, θα διασφαλίσουμε ότι το βάρος της χρηματοδότησης των δράσεων δεν θα επιβαρύνει τους φορολογουμένους.

Μία από τις προτεραιότητές μας είναι η μείωση της ενεργειακής εξάρτησης της ΕΕ με την ανάπτυξη της παραγωγής καθαρής ενέργειας, σεβόμενοι παράλληλα την τεχνολογική ουδετερότητα. Θα ενθαρρύνουμε τη χρήση ανανεώσιμων πηγών ενέργειας και πυρηνικής ενέργειας σύμφωνα με τις εθνικές επιλογές, αναγνωρίζοντας τον κρίσιμο ρόλο τους στη μείωση των εκπομπών CO₂. Αξιοποιώντας όλες τις διαθέσιμες λύσεις, θα διασφαλίσουμε μια αποτελεσματική και βιώσιμη ενεργειακή μετάβαση.

Η δέσμευσή μας θα βασίζεται στους πυλώνες της αλληλεγγύης, της σταθερότητας, της βιωσιμότητας και της αυτάρκειας. Σκοπεύουμε να σφυρηλατήσουμε μια νέα δυναμική που θα εναρμονίσει τους τομείς της οικολογίας και της οικονομίας. Σε αυτό το πνεύμα, θα υιοθετήσουμε μια παγκόσμια προοπτική, ενεργώντας, παράλληλα, σε τοπικό επίπεδο. Η δράση μας θα ακολουθήσει δύο βασικούς άξονες: πρώτον, μια σαφώς καθορισμένη στρατηγική για τη συνετή διαχείριση των πόρων μας, ξεκινώντας από τους πολύτιμους πόρους των υδάτων και των ωκεανών μας. Δεύτερον, θα αναπτύξουμε φιλόδοξες πολιτικές απαλλαγής από τις ανθρακούχες εκπομπές, σηματοδοτώντας τη δέσμευσή μας για την ενεργειακή μετάβαση.

Θα υποστηρίξουμε ενεργά τις περιφερειακές αρχές και θα προωθήσουμε τη μαζική ανάπτυξη καθαρών πηγών ενέργειας. Με αυτόν τον τρόπο, όχι μόνο θα συμβάλουμε στη μεί-

ωση της εξάρτησής μας από τα ορυκτά καύσιμα, αλλά και θα μειώσουμε σημαντικά τις εκπομπές αερίων του θερμοκηπίου.

Θα προσπαθήσουμε να ενθαρρύνουμε τη συνεργατική παραγωγή ενέργειας σε ιδιαίτερα πυκνοκατοικημένες περιοχές, προωθώντας την ενεργειακή ισότητα και στηρίζοντας την υιοθέτηση ανανεώσιμων λύσεων. Στο ίδιο πνεύμα, θα μετατρέψουμε τις πόλεις μας σε πιο φιλόξενους χώρους, εστιάζοντας σε τρόπους ήπιας κινητικότητας και διευκολύνοντας τη μετάβαση σε μια κυκλική οικονομία. Θα ενθαρρύνουμε, επίσης, ενεργά τη διαλογή των αποβλήτων και την επισκευή προϊόντων.

Ενισχύοντας την περιφερειακή συνεργασία και προωθώντας τη συμμετοχή των πολιτών, θα αξιοποιήσουμε τις νέες τεχνολογίες προκειμένου να τονώσουμε τη δημοκρατία, εξυμνώντας, παράλληλα, την ποικιλομορφία και προωθώντας την ένταξη. Με τον τρόπο αυτό, στοχεύουμε σε έναν θετικό μετασχηματισμό, τόσο σε επίπεδο περιβάλλοντος όσο και κοινωνίας.

Θα υποστηρίξουμε, επίσης, την έρευνα και την ανάπτυξη καινοτόμων ενεργειακών τεχνολογιών, όπως η ωσμωτική ενέργεια και η ενέργεια πυρηνικής σύντηξης. Μεταξύ των σημαντικών προτάσεων, θεωρούμε ότι η ενισχυμένη συνεργασία μεταξύ των χωρών μελών της ΕΕ στον τομέα της ενέργειας είναι θεμελιώδης για τη διασφάλιση της ενεργειακής ασφάλειας ολόκληρης της ηπείρου.

Θα υποστηρίξουμε πλήρως τη βελτίωση των διασυνδέσεων μεταξύ των εθνικών δικτύων ενέργειας, προωθώντας τον επιμερισμό των πόρων, ενισχύοντας την ευελιξία και ενθαρρύνοντας την αλληλεγγύη σε περίπτωση διαταραχών του ενεργειακού εφοδιασμού.

15/300

ΔΡΑΣΕΙΣ ΠΡΟΤΕΡΑΙΟΤΗΤΑΣ



ΜΕΤΑΒΑΣΗ

- Αποτροπή της επιβάρυνσης των πολιτών και των μικρών επιχειρήσεων με τις πληρωμές για τη μετάβαση.
- Επιτάχυνση της ανακαίνισης κτηρίων (μόνωση, αντλίες θερμότητας, έξυπνος φωτισμός κ.λπ.).
- Επιτάχυνση της ανάπτυξης των ανανεώσιμων πηγών ενέργειας και της πυρηνικής ενέργειας (η κύρια πηγή ηλεκτρικής ενέργειας στην Ευρώπη που δεν παράγει CO2).
- Επένδυση σε καινοτόμες ενεργειακές τεχνολογίες, όπως η ωσμωτική ενέργεια ή η ενέργεια πυρηνικής σύντηξης (συμπεριλαμβανομένου του έργου ITER).

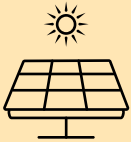

ΝΕΕΣ ΕΝΕΡΓΕΙΕΣ

- Βελτίωση των διασυνδέσεων και της συνεργασίας μεταξύ των εθνικών δικτύων ενέργειας για την ενίσχυση της ενεργειακής ασφάλειας.
- Εδραίωση των εξόχως απόκεντρων περιφερειών ως εργαστηρίων ενεργειακής καινοτομίας με την αξιοποίηση του μεγέθους, των χαρακτηριστικών τους και της ανάγκης για επίτευξη ενεργειακής ανθεκτικότητας μέσω της αυτάρκειας.
- Ενίσχυση συμμετοχικών πρωτοβουλιών για συνεργατική παραγωγή ενέργειας, ιδίως σε πυκνοκατοικημένες περιοχές.
- Συμμετοχή των τοπικών κοινοτήτων στην ενεργειακή μετάβαση.



ΚΛΙΜΑ ΚΑΙ ΠΕΡΙΒΑΛΛΟΝ

- Προώθηση μιας νέας ευρωπαϊκής ναυτιλιακής συμμαχίας με ειδικά κεφάλαια και ad hoc τεχνολογικές λύσεις.
- Ενίσχυση της ευρωπαϊκής θαλάσσιας διπλωματίας βάσει της Διάσκεψης Κορυφής για τους Ωκεανούς που πραγματοποιήθηκε στη Βρέστη το 2022.
- Συμμετοχή των υποεθνικών κυβερνήσεων στις διεθνείς Συνθήκες για το κλίμα και τη βιοποικιλότητα, ώστε να διασφαλιστεί η αποτελεσματική εφαρμογή τους.
- Έμφαση στην κυκλική οικονομία μέσω μέτρων, όπως η διαλογή των αποβλήτων.
- Μείωση της σπατάλης νερού με τη βελτίωση και την επισκευή των υποδομών.

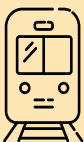

ΥΠΟΔΟΜΕΣ

- Επέκταση, βελτίωση και εδραίωση των δικτύων δημόσιων συγκοινωνιών ως προτιμώμενης επιλογής.
- Παροχή συνδρομής στις περιφερειακές και τοπικές αρχές, ώστε να γίνουν πιο ελκυστικές για τις επιχειρήσεις.

Περιβάλλον





ΕΝΙΣΧΥΣΗ ΤΗΣ ΥΓΕΙΑΣ



Έχοντας να αντιμετωπίσουμε πιθανές προκλήσεις ή απειλές για την υγεία και παρόλο που οι Ευρωπαίοι πολίτες συνολικά έχουν αρκετά εύκολη πρόσβαση σε ένα πλήρες φάσμα ιατρικών υπηρεσιών, θέλουμε να τονίσουμε την ανάγκη για ενισχυμένη συνεργασία εντός της Ένωσης. Το μέλλον δεν βρίσκεται στην ανεξαρτησία, αλλά στην ενότητα.

Αυτό το όραμα θα πρέπει να μεταφραστεί στον απρόσκοπτο συντονισμό των πολιτικών υγείας, στη συνεχή ανταλλαγή κρίσιμων πληροφοριών και στη δημιουργία μηχανισμών πρόβλεψης και άμεσης αντίδρασης. Η πανδημία της COVID-19 ανέδειξε την κρίσιμη σημασία της συνεργασίας μεταξύ των κρατών μελών της ΕΕ για την επιτυχή αντιμετώπιση μιας παγκόσμιας κρίσης στον τομέα της υγείας.

Προτείνοντας τη στρατηγική μετεγκατάσταση της παραγωγής φαρμάκων και ιατρικού εξοπλισμού εντός της Ευρωπαϊκής Ένωσης, θα διασφαλίσουμε ολόκληρη την αλυσίδα εφοδιασμού βασικών προϊόντων, μειώνοντας, έτσι, την εξάρτησή μας από εξωτερικές πηγές.

Πρωθώντας κοινές, συγκρίσιμες και διαλειτουργικές μετρήσεις, θα υλοποιήσουμε την αποτελεσματική συλλογή και ανάλυση δεδομένων υγείας σε ολόκληρη την Ευρώπη. Έπειτα, θα έχουμε τη δυνατότητα να παρακολουθούμε τις επιδημίες σε πραγματικό χρόνο και να προσαρμόζουμε αναλόγως τις στρατηγικές μας για τη δημόσια υγεία.

Θέλουμε να ενισχύσουμε τα ευρωπαϊκά κέντρα πρόληψης και ελέγχου ασθενειών, ιδίως παρέχοντάς τους τη νέα ικανότητα ανάλυσης ψηφιακών δεδομένων (μαζικά δεδομένα). Θα θέλαμε να αφιερώσουμε αυτή τη θεματική στην αείμνηστη συνάδελφό μας Véronique Trillet-Lenoir, διαπρεπή ιατρό και ευυπόληπτη πολιτική προσωπικότητα.

Για την επίτευξη των ανωτέρω, θα εξισορροπούμε πάντα την αναζήτηση για αποτελεσματικότητα με την αδιάκοπη επαγρύπνηση για το απόρρητο και την ασφάλεια των δεδομένων. Με γνώμονα τα ύψιστα πρότυπα, θα προωθούμε τη συνεργασία μεταξύ των κρατών μελών.

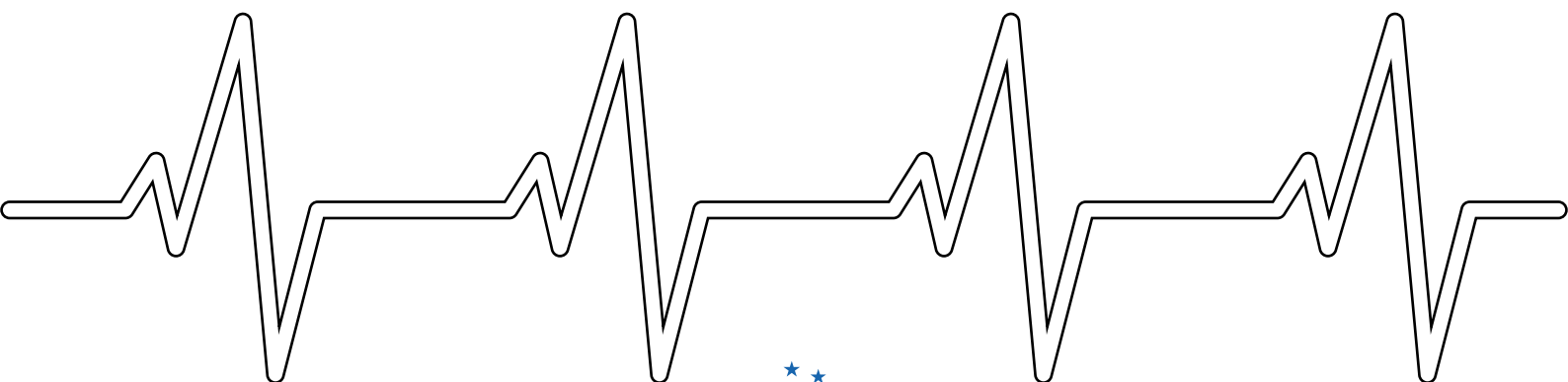

15/300

ΔΡΑΣΕΙΣ ΠΡΟΤΕΡΑΙΟΤΗΤΑΣ

- Ενίσχυση του Ευρωπαϊκού Κέντρου Πρόληψης και Ελέγχου Νόσων, εξοπλίζοντάς το με τη νέα ικανότητα επεξεργασίας αναλύσεων και ψηφιακών δεδομένων.
- Μετεγκατάσταση της παραγωγής φαρμάκων και ιατρικού εξοπλισμού εντός της ΕΕ
- Δημιουργία του Ευρωπαϊκού Ινστιτούτου Υγείας για τον συντονισμό της ιατρικής και συμπεριφορικής έρευνας στα διάφορα κράτη μέλη. Η αποστολή του θα πρέπει, επίσης, να καλύπτει την έναρξη σχετικών δραστηριοτήτων με βάση τα κονδύλια της ΕΕ.
- Ενθάρρυνση των κρατών μελών να χρησιμοποιούν συμπράξεις δημόσιου-ιδιωτικού τομέα στον τομέα της υγείας και να διευκολύνουν τη διασυνοριακή υγειονομική περίθαλψη, ώστε να επιτρέπουν στους κατοίκους τους να έχουν πρόσβαση σε προγραμματισμένη υγειονομική περίθαλψη στο εξωτερικό, ιδίως μέσω της έκδοσης Ευρωπαϊκής Κάρτας Ασφάλισης Ασθένειας (ΕΚΑΑ).
- Αύξηση της χρηματοδότησης και της κατανομής των πόρων για τη στήριξη των υπηρεσιών, της έρευνας και των πρωτοβουλιών στον τομέα της ψυχικής υγείας.
- Προώθηση της χρήσης μαζικών δεδομένων στον τομέα της υγείας, με την προώθηση κοινών, συγκρίσιμων και διαλειτουργικών παραμέτρων.
- Εξασφάλιση της υψηλότερης δυνατής προστασίας των προσωπικών δεδομένων.
- Ενθάρρυνση υγιεινών συνηθειών μέσα από εκστρατείες και πρωτοβουλίες για τη δημόσια υγεία.
- Προώθηση της ασθενοκεντρικής φροντίδας, δίνοντας έμφαση στη σημασία της συναίνεσης κατόπιν ενημέρωσης, της από κοινού λήψης αποφάσεων και της αυτονομίας του ασθενούς.
- Ενθάρρυνση των παρόχων υγειονομικής περίθαλψης να συμπεριλαμβάνουν τους ασθενείς στα σχέδια θεραπείας τους.
- Διασφάλιση ότι τα άτομα έχουν πρόσβαση σε ακριβείς πληροφορίες για την υγεία.
- Υποστήριξη της ισότιμης πρόσβασης στις υπηρεσίες υγείας για τα ΛΟΑΤΚΙ+ άτομα.
- Βελτίωση των εκβάσεων στον τομέα της ψυχικής υγείας στα κράτη μέλη.
- Προτεραιότητα στην ψυχική υγεία όσον αφορά τον προγραμματισμό του προϋπολογισμού της ΕΕ και δίκαιη κατανομή των κονδυλίων.
- Εισαγωγή της πρόληψης στα σχολικά προγράμματα.
- Συνεργασία με επαγγελματίες του τομέα της υγείας, ΜΚΟ και ομάδες συμφερόντων για την ενίσχυση της υποστήριξης.

ΕΠΙΣΤΙΣΤΙΚΗ ΚΥΡΙΑΡΧΙΑ ΒΙΩΣΙΜΗ ΓΕΩΡΓΙΑ ΚΑΙ ΥΠΕΥΘΥΝΗ ΑΛΙΕΙΑ

Προτεραιότητά μας είναι να βρούμε τη σωστή ισορροπία μεταξύ της παραγωγής τροφίμων και της διατήρησης του φυσικού μας περιβάλλοντος, τόσο στην ξηρά όσο και στη θάλασσα. Είμαστε πεπεισμένοι ότι αυτοί οι δύο στόχοι είναι αλληλένδετοι και ότι, εναρμονίζοντας τη βιώσιμη παραγωγή τροφίμων με τη διατήρηση της φύσης, μπορούμε να ανταποκριθούμε αποτελεσματικά στις πιεστικές οικονομικές και περιβαλλοντικές ανάγκες.

Θέλουμε να υιοθετήσουμε ένα αποτελεσματικό και φιλικό προς το περιβάλλον γεωργικό μοντέλο, ικανό να αντιμετωπίσει τις προκλήσεις της κλιματικής αλλαγής και της απώλειας της βιοποικιλότητας, διασφαλίζοντας παράλληλα τα συμφέροντα των αγροτών, των καταναλωτών και των αγροτικών κοινοτήτων.

Για να επιτύχουμε τον στόχο αυτό, υποστηρίζουμε σημαντικές επενδύσεις, τόσο δημόσιες όσο και ιδιωτικές, σε τομείς όπως η καινοτομία, η ψηφιοποίηση, η εκπαίδευση και η κατάρτιση. Θα διασφαλίσουμε ότι αυτές οι επενδύσεις, οι οποίες αποτελούν ακρογωνιαίους λίθους για την ενίσχυση της ανταγωνιστικότητας και της βιωσιμότητας του τομέα, θα ευδοκιμήσουν και θα εξασφαλίσουν αξιοπρεπείς συνθήκες διαβίωσης για τους επαγγελματίες της γεωργίας και της αλιείας, καθώς και ένα μέλλον για τις επόμενες γενιές.

Αλλά, προκειμένου να διατηρήσουμε και τον πολυτιμότερο πόρο, το νερό, θα ενισχύσουμε τις πολιτικές της Ένωσης θεσπίζοντας βιώσιμη και αποτελεσματική διαχείριση. Θα προωθήσουμε αποτελεσματικές γεωργικές πρακτικές όσον αφορά τη χρήση του νερού, τις επενδύσεις σε σύγχρονες αρδευτικές υποδομές και τη θέσπιση ρυθμιστικών μηχανισμών για την αποφυγή οποιασδήποτε σπατάλης ή εξάντλησης των υδάτινων πόρων. Αυτή η σωστή διαχείριση των υδάτων θα αποτελέσει σημαντικό πλεονέκτημα για την επισιτιστική ασφάλεια στην Ευρώπη.

Δεσμευόμαστε να υιοθετήσουμε την ψηφιοποίηση και την καινοτομία ως πυλώνες της σύγχρονης, βιώσιμης γεωργίας. Υποστηρίζοντας την ανάπτυξη προηγμένων γεωργικών τεχνολογιών, όπως η γεωργία ακριβείας, η χρήση αισθητήρων, η τεχνητή νοημοσύνη και η ρομποτική, φιλοδοξούμε να αυξήσουμε την αποδοτικότητα των γεωργικών εκμεταλλεύσεων και να μειώσουμε το αποτύπωμα άνθρακα. Αυτή η προσέγγιση θα προωθήσει τη βελτιστοποίηση των πόρων και την εξέλιξη της παραγωγικότητας, ενισχύοντας παράλληλα τη θέση των γεωργών στην αξιακή αλυσίδα.

Θα δώσουμε ιδιαίτερη προσοχή στην αλιεία και την υδατοκαλλιέργεια, αναγνωρίζοντας τον θεμελιώδη ρόλο τους στην επισιτιστική ασφάλεια. Πιστεύουμε ακράδαντα ότι η Κοινή Αλιευτική Πολιτική διαδραματίζει βασικό ρόλο στη διασφάλιση της βιωσιμότητας αυτού του τομέα. Τονίζοντας τις προσπάθειες διατήρησης που έχουν σημειωθεί κατά την τελευταία δεκαετία, θα επιμείνουμε στην ανάγκη αποκατάστασης της ισορροπίας μεταξύ των απαιτήσεων προστασίας του περιβάλλοντος και των οικονομικών και κοινωνικών αναγκών του τομέα. Τέλος, βασικούς πυλώνες της προσέγγισής μας θα αποτελέσουν η ιχνηλασιμότητα, η διαφάνεια και η εγγύηση της προέλευσης και των μεθόδων παραγωγής των τροφίμων. Δεσμευόμαστε να διασφαλίσουμε ότι οι καταναλωτές θα έχουν τη δυνατότητα να ενημερώνονται με ακρίβεια για τον τρόπο παραγωγής των τροφίμων, με σεβασμό προς το περιβάλλον και με καλή μεταχείριση των ζώων.

30/300

ΔΡΑΣΕΙΣ ΠΡΟΤΕΡΑΙΟΤΗΤΑΣ

ΝΕΡΟ

- ΥΕνίσχυση των πολιτικών της ΕΕ για τα ύδατα για βιώσιμη και αποτελεσματική διαχείριση.
- Προώθηση γεωργικών πρακτικών αποδοτικών ως προς το νερό.
- Επένδυση σε σύγχρονες αρδευτικές υποδομές.
- Εφαρμογή ρυθμιστικών μηχανισμών για την πρόληψη της σπατάλης και της εξάντλησης του νερού.
- Συμβολή στην επισιτιστική ασφάλεια.
- Εξασφάλιση επαρκούς εφοδιασμού για τη γεωργία.
- Διατήρηση του περιβάλλοντος και της ποιότητας του νερού.

ΓΕΩΡΓΙΑ

- Υποστήριξη προηγμένων γεωργικών τεχνολογιών, όπως η γεωργία ακριβείας, οι αισθητήρες, η τεχνητή νοημοσύνη και η ρομποτική.
- Βελτίωση της αποδοτικότητας των γεωργικών εκμεταλλεύσεων.
- Μείωση του αποτυπώματος άνθρακα.
- Βελτιστοποίηση της χρήσης των πόρων μέσω της ψηφιοποίησης και της καινοτομίας.
- Δημιουργία νέων ευκαιριών για τους αγρότες και ενθάρρυνση της προσέλκυσης των νέων γενεών, θεωρώντας τις αγροτικές περιοχές ως στρατηγικό πλεονέκτημα και προωθώντας την πρόσβαση στη γη για τους νέους αγρότες.
- Ενίσχυση της θέσης των γεωργών στην αξιακή αλυσίδα.
- Εξασφάλιση της ανθεκτικότητας του ευρωπαϊκού συστήματος τροφίμων.
- Συνεκτίμηση των τοπικών και περιφερειακών αναγκών.
- Προστασία των εδαφών, των ζώων και της βιοποικιλότητας.
- Μείωση της σπατάλης τροφίμων.
- Υποστήριξη ανθεκτικών αλυσίδων εφοδιασμού και ανταγωνιστικών μικρών και μεσαίων επιχειρήσεων στις αγροτικές περιοχές.

ΑΛΙΕΙΑ

- Προάσπιση της αυξημένης ψηφιοποίησης και ιχνηλασιμότητας των αλιευτικών προϊόντων
- Προστασία της ποιότητας των προϊόντων.
- Εξασφάλιση του θεμιτού ανταγωνισμού.
- Ενίσχυση των συμφωνιών σύμπραξης βιώσιμης αλιείας με τρίτες χώρες
- Υποστήριξη της εξωτερικής διάστασης της Κοινής Αλιευτικής Πολιτικής
- Προώθηση της ηγετικής θέσης του ευρωπαϊκού στόλου στη βιωσιμότητα με τεχνική και οικονομική υποστήριξη για την απαλλαγή από τις ανθρακούχες εκπομπές, την ψηφιοποίηση, τη βελτίωση των συνθηκών διαβίωσης και τη συμμόρφωση με τους κανονισμούς.
- Ευθυγράμμιση των στόχων απαλλαγής από τις ανθρακούχες εκπομπές της Πράσινης Συμφωνίας με το Ταμείο Αλιείας και Υδατοκαλλιέργειας.
- Προσαρμογή της Κοινής Αλιευτικής Πολιτικής μέσω της περιφερειοποίησης και της συνδιαχείρισης.
- Προτεραιότητα στην προώθηση της βιώσιμης υδατοκαλλιέργειας και των εναλλακτικών πηγών τροφίμων, όπως η καλλιέργεια φυκιών.
- Εφαρμογή αυστηρών ελέγχων για την αποτροπή της εισαγωγής μη βιώσιμων θαλάσσιων τροφίμων.
- Αναγνώριση της σημασίας των παράκτιων κοινοτήτων.
- Προώθηση της διαφοροποίησης του εισοδήματος μέσω δραστηριοτήτων που είναι φιλικές προς το περιβάλλον.
- Προάσπιση του διορισμού ενός ειδικού Επιτρόπου για την Αλιεία, σύμφωνα με τη σημασία που αποδίδεται στην Κοινή Αλιευτική Πολιτική.



Διατροφική κυριαρχία

ΨΗΦΙΑΚΗ ΕΠΑΝΑΣΤΑΣΗ

Η ψηφιακή τεχνολογία αποτελεί το ουσιαστικό θεμέλιο πάνω στο οποίο στηρίζεται το μέλλον της Ευρώπης. Σε αυτή την εποχή των ραγδαίων αλλαγών, είναι επιτακτική ανάγκη να εκμεταλλευτούμε πλήρως τις πρωτοφανείς ευκαιρίες που προσφέρει η ψηφιακή επανάσταση.

Θα επενδύσουμε στην έρευνα, την ανάπτυξη και την εφαρμογή της τεχνητής νοημοσύνης. Δεν πρέπει να τη φοβόμαστε· αντίθετα, χάρη σε αυτή, έχουμε την ευκαιρία να αξιοποιήσουμε εξαιρετικές δυνατότητες για την τόνωση της καινοτομίας, τη βελτιστοποίηση της βιομηχανικής απόδοσης και τη διαμόρφωση νέων οικονομικών σφαιρών.

Ενόψει του ψηφιακού αυτού μετασχηματισμού, δεσμευόμαστε να κάνουμε ό,τι περνά από το χέρι μας για να γεφυρώσουμε το χάσμα των γενεών. Πιστεύουμε ότι για να οικοδομήσουμε ένα ψηφιακό μέλλον χωρίς αποκλεισμούς, είναι απαραίτητο να παρέχουμε ολοκληρωμένη ψηφιακή εκπαίδευση προσαρμοσμένη σε όλους.

Η κατάρτιση στις ψηφιακές δεξιότητες είναι θεμελιώδους σημασίας. Θα παρέχουμε σε κάθε πολίτη, ανεξαρτήτως ηλικίας, τη δυνατότητα να μάθει και να αξιοποιήσει τις ευκαιρίες του ψηφιακού οικοσυστήματος. Ως εκ τούτου, και προκειμένου να προωθήσουμε

την αποτελεσματικότητα και να ενθαρρύνουμε την καινοτομία για όλους, δεσμευόμαστε να απλοποιήσουμε τις διοικητικές διαδικασίες.

Και η ενίσχυση της ασφάλειας στον κυβερνοχώρο θα είναι αδιαπραγμάτευτη. Πράγματι, καθώς οικοδομούμε το ψηφιακό μας μέλλον, θα προστατεύσουμε περαιτέρω τις διαδικτυακές υποδομές, τα δεδομένα και τις υπηρεσίες μας.

Η διασφάλιση της ιδιωτικότητας και της ασφάλειας των δεδομένων των πολιτών και των επιχειρήσεών μας αποτελεί ακρογωνιαίο λίθο για την οικοδόμηση ενός αξιόπιστου ψηφιακού περιβάλλοντος. Είμαστε και θα παραμείνουμε σταθερά προσηλωμένοι στη διατήρηση του απόλυτου σεβασμού των θεμελιωδών δικαιωμάτων και ελευθεριών. Δεσμευόμαστε να διασφαλίσουμε ότι οι αρχές της ιδιωτικής ζωής και της ελευθερίας της έκφρασης δεν θα παραβιαστούν ποτέ.

Πρέπει, επίσης, να ενισχύσουμε την ικανότητά μας να διασφαλίσουμε αξιόπιστο εφοδιασμό για τις βιομηχανίες μας και να μειώσουμε την εξάρτησή μας από εξωτερικούς προμηθευτές. Αυτό θα ενισχύσει την οικονομική μας αυτάρκεια, διασφαλίζοντας, παράλληλα, τη θέση μας στην παγκόσμια σκηνή.

15/300

ΔΡΑΣΕΙΣ ΠΡΟΤΕΡΑΙΟΤΗΤΑΣ

ΤΕΧΝΗΤΗ ΝΟΗΜΟΣΥΝΗ

- Διάθεση σημαντικών πόρων για την έρευνα, την ανάπτυξη και τη χρήση της τεχνητής νοημοσύνης (AI).
- Ανάπτυξη ενός σαφούς κανονιστικού πλαισίου για την τεχνητή νοημοσύνη, συμπεριλαμβανομένης της διαφάνειας και του ελέγχου των αλγορίθμων, και την προώθηση μιας νέας διακυβέρνησης της τεχνητής νοημοσύνης στα Ηνωμένα Έθνη.

ΨΗΦΙΑΚΗ ΕΝΤΑΞΗ

- Επένδυση σε ολοκληρωμένα προγράμματα ψηφιακής εκπαίδευσης με τρόπο που να ανταποκρίνονται σε όλους τους πολίτες.
- Ενίσχυση της συνδεσιμότητας των αγροτικών περιοχών.
- Γεφύρωση του χάσματος μεταξύ αστικών και αγροτικών περιοχών και διευκόλυνση των νέων μορφών δημοκρατικής συμμετοχής.
- Συνεκτίμηση των εξόχως απόκεντρων περιφερειών.
- Πλήρης υπεράσπιση των δικαιωμάτων και των αναγκών των ηλικιωμένων.

ΑΠΛΟΥΣΤΕΥΣΗ ΤΩΝ ΔΙΟΙΚΗΤΙΚΩΝ ΔΙΑΔΙΚΑΣΙΩΝ

- Προώθηση της αποτελεσματικότητας και ενθάρρυνση της καινοτομίας.
- Εξάλειψη των γραφειοκρατικών εμποδίων για τη διευκόλυνση της πρόσβασης στην ψηφιακή τεχνολογία για όλους.

ΑΣΦΑΛΕΙΑ ΣΤΟΝ ΚΥΒΕΡΝΟΧΩΡΟ

- Υλοποίηση ισχυρών διασφαλίσεων για τις διαδικτυακές υποδομές, τα δεδομένα και τις υπηρεσίες μας.
- Διασφάλιση της εμπιστευτικότητας και της ασφάλειας των δεδομένων των πολιτών και των επιχειρήσεών μας.

ΚΥΡΙΑΡΧΙΑ

- Προώθηση μιας ευρωπαϊκής προτίμησης για ευρωπαϊκά ψηφιακά προϊόντα και λύσεις για τη δημόσια διοίκηση.
- Αύξηση της παραγωγής ημιαγωγών και μικροκυκλωμάτων στην ΕΕ μέσω μιας κοινής στρατηγικής.
- Υποστήριξη της αποθήκευσης και επεξεργασίας δεδομένων στην ΕΕ, ιδίως για την προστασία τους από εξωεδαφικούς νόμους.
- Εξασφάλιση αξιόπιστου εφοδιασμού.

450 ΕΚΑΤΟΜΜΥΡΙΑ ΚΑΤΑΝΑΛΩΤΕΣ

Στην καρδιά της ευρωπαϊκής ενιαίας αγοράς βρίσκεστε εσείς, οι καταναλωτές, που καθοδηγείτε τη δέσμευσή μας. Θέλουμε να δημιουργήσουμε ένα περιβάλλον όπου τα δικαιώματά σας είναι προστατευμένα και τα συμφέροντά σας χαίρουν εκτίμησης.

Είμαστε αποφασισμένοι να εφαρμόσουμε τους νόμους που έχουν εγκριθεί και τις πρωτοβουλίες που ξεκίνησαν από το 2019 και αποσκοπούν στην επίτευξη μιας συνετής ισορροπίας μεταξύ των εταιρικών ευθυνών και της αποτελεσματικής προστασίας των δικαιωμάτων των καταναλωτών.

Είμαστε πεπεισμένοι ότι η ταχεία εξέλιξη της τεχνολογίας δεν πρέπει να αποβεί εις βάρος της ασφάλειας και της ευημερίας των καταναλωτών. Αυτός είναι ο λόγος για τον οποίο θα υπερασπιστούμε σθεναρά την πεποίθησή ότι όλα όσα θεωρούνται παράνομα στον πραγματικό κόσμο πρέπει, επίσης, να θεωρούνται παράνομα στο διαδίκτυο. Οι παραβιάσεις των δικαιωμάτων των καταναλωτών, οι αθέμιτες εμπορικές πρακτικές και οι παραβιάσεις της εμπιστευτικότητας δεν πρέπει να βρίσκουν καταφύγιο στην ήπειρό μας.

Ως εκ τούτου, καθώς η ευρωπαϊκή ενιαία αγορά δεν μπορεί να ολοκληρωθεί χωρίς ισορροπημένο και συνεπή κανονιστικό έλεγχο στο διαδίκτυο, δεσμευόμαστε να εφαρμόσουμε επιμελώς αυτούς τους νόμους και να συνεργαστούμε στενά με τις επιχειρήσεις, ώστε να κατανοήσουμε και να σεβαστούμε τις ευθύνες που προκύπτουν από τις ψηφιακές τους δραστηριότητες.

Στόχος μας είναι να δημιουργήσουμε ένα ψηφιακό περιβάλλον όπου κάθε καταναλωτής θα μπορεί να αγοράζει, να πωλεί και να επιδιορθώνει τα αγαθά του με σιγουριά, γνωρίζοντας ότι τα δικαιώματα και η ασφάλειά του θα προστατεύονται.

Θέλουμε να προωθήσουμε το επιχειρηματικό μας μοντέλο παγκοσμίως, συνεργαζόμενοι με άλλες οικονομίες, όπως οι Ηνωμένες Πολιτείες και η Ινδία, ενθαρρύνοντας, παράλληλα, τη δημιουργία ενός νέου παγκόσμιου ψηφιακού συμφώνου προς υποστήριξη των Ηνωμένων Εθνών.

10/300

ΔΡΑΣΕΙΣ ΠΡΟΤΕΡΑΙΟΤΗΤΑΣ

ΠΡΩΘΗΣΗ ΕΝΟΣ ΝΕΟΥ ΠΑΓΚΟΣΜΙΟΥ ΨΗΦΙΑΚΟΥ ΣΥΜΦΩΝΟΥ

- Διασφάλιση της συμμόρφωσης με τους ψηφιακούς κανονισμούς.
- Δημιουργία ενός ανεξάρτητου φορέα για την παρακολούθηση και την επαλήθευση της διαλειτουργικότητας των ψηφιοποιημένων δημόσιων υπηρεσιών, διατηρώντας, παράλληλα, την προστασία των δεδομένων και την επικουρικότητα.
- Ενθάρρυνση της βιωσιμότητας και της δυνατότητας επισκευής και απαγόρευση των πρακτικών προγραμματισμένης αχρήστευσης.
- Ενημέρωση των καταναλωτών όσον αφορά τα δικαιώματα που σχετίζονται με τα βιώσιμα προϊόντα και τις υπεύθυνες επιχειρηματικές πρακτικές.

ΑΝΑΠΤΥΞΗ ΕΝΟΣ ΣΑΦΟΥΣ ΠΛΑΙΣΙΟΥ ΓΙΑ ΤΗΝ ΠΟΛΙΤΙΚΗ ΔΙΑΦΗΜΙΣΗ ΣΤΟ ΔΙΑΔΙΚΤΥΟ

- Απαίτηση γνωστοποίησης των πηγών χρηματοδότησης και των μεθόδων στόχευσης.
- Καθιέρωση αυστηρών κυρώσεων για απόπειρες ξένων παρεμβάσεων στις δημοκρατικές διαδικασίες, με παράλληλη προστασία της ιδιωτικής ζωής των πολιτών.

ΑΞΙΟΛΟΓΗΣΗ ΚΑΘΕ ΤΟΜΕΑ ΤΗΣ ΕΝΙΑΙΑΣ ΑΓΟΡΑΣ ΓΙΑ ΤΗΝ ΤΟΜΕΑΚΗ ΝΟΜΟΘΕΣΙΑ

- Δημιουργία μηχανισμών διαβούλευσης με τους συντελεστές του κλάδου και τα ενδιαφερόμενα μέρη για την ανάπτυξη κανόνων προσαρμοσμένων σε κάθε τομέα.

ΜΕΤΡΗΣΗ ΤΗΣ ΑΣΦΑΛΕΙΑΣ ΣΤΟΝ ΚΥΒΕΡΝΟΧΩΡΟ

- Ενίσχυση της οδηγίας για την ασφάλεια των συστημάτων δικτύου και πληροφοριών (Network and Information Systems Directive) με την οργάνωση τακτικών αξιολογήσεων των κρίσιμων συστημάτων πληροφοριών.
- Συνεργασία με παρόχους ψηφιακών υπηρεσιών για τη διασφάλιση της ασφάλειας και της ιδιωτικότητας των δεδομένων των καταναλωτών.
- Δημιουργία μιας πλατφόρμας αναφοράς συμβάντων ασφάλειας στον κυβερνοχώρο για την ταχεία και συντονισμένη αντιμετώπιση των απειλών.

Καταναλωτές



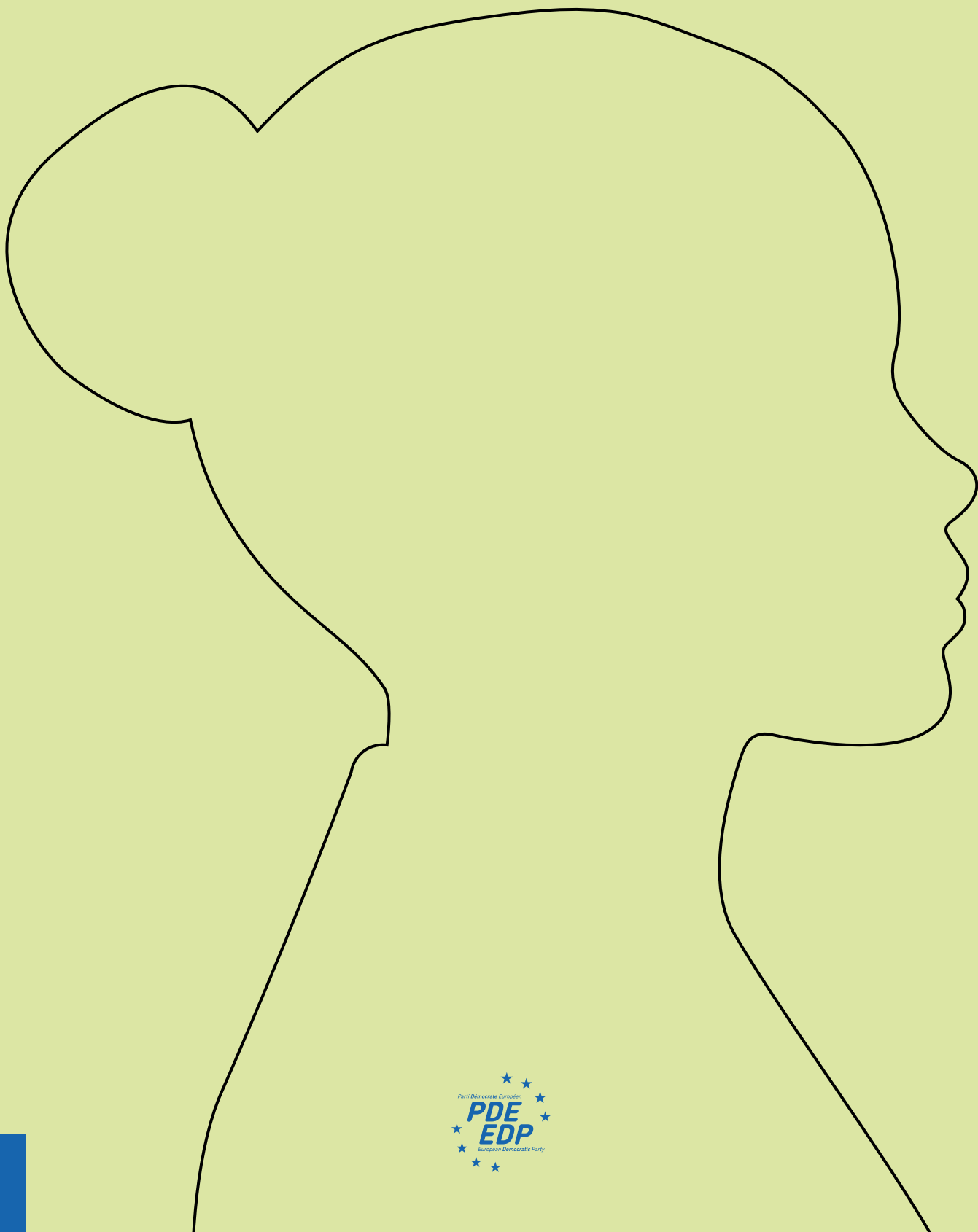



ΑΡΜΟΝΙΑ ΣΤΗΝ ΠΟΛΥΦΩΝΙΑ



ΑΡΜΟΝΙΑ ΣΤΗΝ ΠΟΛΥΦΩΝΙΑ

ΙΣΟΤΙΜΗ ΑΝΑΠΤΥΞΗ

74

Στοχεύουμε στην οικονομική ανάπτυξη στην οποία κανένας δεν παραλείπεται. Θα επενδύσουμε σε βιώσιμα και καινοτόμα έργα, με στόχο τη μείωση των κοινωνικών και οικονομικών ανισοτήτων, προστατεύοντας, παράλληλα, το περιβάλλον.

ΤΟ ΜΕΛΛΟΝ ΤΗΣ ΝΕΟΛΑΙΑΣ

76

Δεσμευόμαστε να παρέχουμε ευκαιρίες στους νέους να προοδεύσουν επενδύοντας σε καινοτόμα εκπαιδευτικά προγράμματα και διευκολύνοντας την ενεργό συμμετοχή τους στη λήψη αποφάσεων.

ΠΟΙΟΤΙΚΗ ΕΚΠΑΙΔΕΥΣΗ ΓΙΑ ΟΛΟΥΣ

80

Η εκπαίδευση είναι ένας βασικός πυλώνας μιας διαφωτισμένης και ευημερούσας κοινωνίας. Το κίνημα θέλει να διασφαλίσει την ισότιμη πρόσβαση σε υψηλής ποιότητας εκπαίδευση σε ολόκληρη την Ευρώπη, βελτιώνοντας τα εκπαιδευτικά συστήματα και υποστηρίζοντας τη διά βίου μάθηση.

ΠΟΛΙΤΙΣΤΙΚΟΣ ΠΛΟΥΤΟΣ ΚΑΙ ΠΟΛΥΜΟΡΦΙΑ

82

Η πολιτιστική πολυμορφία εξαίρεται και διατηρείται ως πηγή ισχύος. Το κίνημα θα ενθαρρύνει τις πολιτιστικές ανταλλαγές και θα υποστηρίξει καλλιτεχνικές πρωτοβουλίες για την προώθηση ενός περιβάλλοντος όπου όλοι μπορούν να ευδοκιμήσουν, συμβάλλοντας παράλληλα στον συλλογικό πλούτο.

ΜΕΣΑ ΜΑΖΙΚΗΣ ΕΝΗΜΕΡΩΣΗΣ ΚΑΙ ΠΟΛΥΦΩΝΙΑ

84

Η δημοκρατία βασίζεται σε ελεύθερα και ποικίλα μέσα ενημέρωσης. Θα υπερασπιστούμε την ανεξαρτησία των μέσων ενημέρωσης και θα συνεχίσουμε να καταπολεμούμε την παραπληροφόρηση, υποστηρίζοντας την ποιοτική δημοσιογραφία και διασφαλίζοντας την πρόσβαση σε ισόρροπη πληροφόρηση για όλους.

ΑΘΛΗΤΙΣΜΟΣ ΚΑΙ ΔΕΟΝΤΟΛΟΓΙΑ

86

Η αξία του αθλητισμού αναγνωρίζεται ως καταλύτης για την ενότητα, την υγεία και την έμπνευση. Θα ενθαρρύνουμε την πρόσβαση στον αθλητισμό για όλους, θα επενδύσουμε σε ποιοτικές αθλητικές εγκαταστάσεις και θα υποστηρίξουμε τους αθλητές, δημιουργώντας έναν χώρο όπου όλοι μπορούν να συμμετάσχουν και να γιορτάσουν τις αξίες του ευ αγωνίζεσθαι.

ΔΡΑΣΕΙΣ ΠΡΟΤΕΡΑΙΟΤΗΤΑΣ

65
/300

ΙΣΟΤΙΜΗ ΑΝΑΠΤΥΞΗ

Αναγνωρίζουμε τη σημασία των μικρών και μεσαίων επιχειρήσεων (ΜΜΕ) στην ευρωπαϊκή οικονομία και το κίνημά μας προφανώς θέλει να τις στηρίξει στην ανάπτυξη και την εξέλιξή τους. Επίσης, θα θέσουμε σε εφαρμογή πολιτικές για την ενθάρρυνση της καινοτομίας, την απλούστευση των διοικητικών διαδικασιών και τη διευκόλυνση της πρόσβασης σε χρηματοδότηση.

Πρέπει να υποστηρίξουμε τις ΜΜΕ με ευκαιρίες χρηματοδότησης, με σκοπό την τόνωση της οικονομικής ανάπτυξης και την προώθηση της καινοτομίας, ώστε να ενισχυθούν και οι τοπικές και περιφερειακές οικονομίες.

Η προστασία των εργαζομένων και η οικονομική σταθερότητα αποτελούν, επίσης, προτεραιότητες, στις οποίες περιλαμβάνεται η εναρμόνιση των συστημάτων κοινωνικής ασφάλισης για τη διευκόλυνση της κινητικότητας των εργαζομένων και μια πιο ευέλικτη αγορά εργασίας.

Θέλουμε, επίσης, να αναδείξουμε τη διαφοροποίηση των αλυσίδων παραγωγής, την εταιρική κοινωνική ευθύνη, την ψηφιοποίηση της οικονομίας και μια πραγματικά ενιαία ευρωπαϊκή αγορά αγαθών και υπηρεσιών.

Θα ενθαρρύνουμε την υπεύθυνη φορολογική πολιτική, υποστηρίζοντας, παράλληλα, τις επενδύσεις σε βασικούς τομείς, τη δημιουργία ποιοτικών θέσεων εργασίας και την οικοδόμηση μιας μακροπρόθεσμα βιώσιμης οικονομίας.



10/300

ΔΡΑΣΕΙΣ ΠΡΟΤΕΡΑΙΟΤΗΤΑΣ



ΕΝΘΑΡΡΥΝΣΗ ΤΗΣ ΚΥΚΛΙΚΗΣ ΚΑΙ ΕΝΑΡΕΤΗΣ ΟΙΚΟΝΟΜΙΑΣ

- Εφαρμογή πολιτικών που ενθαρρύνουν την καινοτομία,
- βελτιώνουν τις αγορές πώλησης, απλοποιούν τις διοικητικές διαδικασίες, υποστηρίζουν τη συμμετοχή σε διαγωνισμούς και έργα για τις ΜΜΕ
- και προωθούν την πρόσβαση σε χρηματοδότηση.
- Υποστήριξη της διαφοροποίησης των αλυσίδων παραγωγής και της εταιρικής κοινωνικής ευθύνης.
- Ενθάρρυνση βιώσιμων και δίκαιων επιχειρηματικών πρακτικών.
- Δημιουργία μιας πραγματικά ενιαίας ευρωπαϊκής αγοράς αγαθών και υπηρεσιών.
- Διασφάλιση της προστασίας των εργαζομένων και της φορολογικής δικαιοσύνης.

ΑΝΘΕΚΤΙΚΟΣ ΚΑΙ ΒΙΩΣΙΜΟΣ ΤΡΑΠΕΖΙΚΟΣ ΤΟΜΕΑΣ

- Στήριξη των μικρών και μεσαίων επιχειρήσεων, οι οποίες αποτελούν την καρδιά της ευρωπαϊκής οικονομίας.
- Παροχή ευκαιριών χρηματοδότησης με σκοπό την οικονομική ανάπτυξη και την προώθηση της καινοτομίας.
- Ενίσχυση των τοπικών και περιφερειακών οικονομιών με τη στήριξη των περιφερειακών τραπεζών.
- Αποφυγή μονοπωλιακών δομών στον τραπεζικό τομέα.

ΤΟ ΜΕΛΛΟΝ ΤΗΣ ΝΕΟΛΑΙΑΣ

Είμαστε πεπεισμένοι ότι κάθε νέος θα πρέπει να έχει τα μέσα να επιτύχει και να αξιοποιήσει τις δυνατότητές του χωρίς να παρεμποδίζεται από κοινωνικά, οικονομικά ή γεωγραφικά εμπόδια. Ως εκ τούτου, είμαστε αποφασισμένοι να προτείνουμε μια συγκεκριμένη και αποτελεσματική πολιτική για τη νεολαία στην Ευρωπαϊκή Ένωση, η οποία θα τους παρέχει μια σταθερή βάση, ιδίως όσον αφορά την εκπαίδευση, τη δημιουργία επιχειρήσεων, τη στέγαση και τις άδειες οδήγησης.

Πιστεύουμε ακράδαντα ότι οι νέοι πρέπει να έχουν πρόσβαση σε εκπαίδευση υψηλού επιπέδου, η οποία να είναι ανοικτή προς τον κόσμο, να ανταγωνίζεται τα μεγαλύτερα αμερικανικά και ασιατικά πανεπιστήμια και να τους προετοιμάζει για την απασχόληση στην αγορά εργασίας. Θα δεσμευτούμε να προσφέρουμε στους νέους μια ευρωπαϊκή αγωγή του πολίτη, με την οποία θα μπορούν να αισθάνονται πλήρως ευρωπαίοι πολίτες και να συμμετέχουν στη δημοκρατική διαδικασία.

Είμαστε πεπεισμένοι ότι οι νέοι πρέπει να εισακούγονται στη δημοκρατική διαδικασία και να είναι σε θέση να παρουσιάσουν τα οράματα και τις ιδέες τους.

Τέλος, πιστεύουμε ότι η κινητικότητα των νέων πρέπει να αποτελεί αναπόσπαστο μέρος όλων των προγραμμάτων σπουδών, από τη δευτεροβάθμια έως την τριτοβάθμια εκπαίδευση, και ότι τα διπλώματα και τα προσόντα τους πρέπει να χαίρουν αυτόματης αναγνώρισης.

Επιπλέον, εκφράζοντας ανησυχία για την ψυχική υγεία των νέων, ιδίως λόγω της πανταχού παρουσίας των μέσων κοινωνικής δικτύωσης, το κίνημά μας σχεδιάζει να εφαρμόσει συγκεκριμένα μέτρα για την προστασία τους. Έτσι, προκειμένου αυτά τα υγιή πνεύματα να διατηρηθούν και να αναπτυχθούν, προτείνουμε να δημιουργηθεί ένα πρόγραμμα «StartEU», το οποίο θα τους παρέχει τα οικονομικά και υλικοτεχνικά μέσα που είναι απαραίτητα για την εκτέλεση των έργων τους.

Θεωρούμε, επίσης, ότι η συμμετοχή στα κοινά είναι σημαντική για τους νέους και για τον λόγο αυτό προτείνουμε τη δημιουργία μιας ευρωπαϊκής υπηρεσίας πολιτών, που θα τους δίνει τη δυνατότητα να συμβάλουν σε έργα δημόσιου ενδιαφέροντος σε διάφορες ευρωπαϊκές χώρες και θα ενισχύει την αίσθηση του ανήκειν στην Ευρώπη.

Τέλος, με σκοπό να ενισχύσουμε την αίσθηση του ανήκειν τους στην Ευρώπη και να προωθήσουμε την αμοιβαία κατανόηση, θα προσφέρουμε στους νέους τη δυνατότητα για ευκολότερα ταξίδια με τρένο στην Ευρώπη, γενικότερη κινητικότητα και πρόσβαση σε πολιτιστικές προσφορές.

Φυσικά, το κίνημά μας θα συνεχίσει να καθιστά πιο προσιτή και να διευρύνει την πρόσβαση των νέων σε πρακτική άσκηση και ευκαιρίες απασχόλησης εντός των ευρωπαϊκών θεσμικών οργάνων. Αυτό θα συμβάλει στην ανάπτυξη των επαγγελματικών τους δεξιοτήτων και στην κατανόηση του τρόπου λειτουργίας της Ευρωπαϊκής Ένωσης.

10/300

ΔΡΑΣΕΙΣ ΠΡΟΤΕΡΑΙΟΤΗΤΑΣ

ΚΑΤΑΧΡΗΣΗ ΨΗΦΙΑΚΩΝ ΜΕΣΩΝ

- Έμφαση στην πρόληψη της προστασίας της ψυχικής υγείας των νέων, ιδίως όσον αφορά τα μέσα κοινωνικής δικτύωσης.
- Καθορισμός μιας νόμιμης ψηφιακής ηλικίας και δημιουργία ενός ευρωπαϊκού αριθμού έκτακτης ανάγκης για την ψυχική υγεία, ώστε να διασφαλίζεται η ταχεία απόκριση.
- Καθιέρωση αυτόματου γονικού ελέγχου για την προστασία των νέων από ακατάλληλο περιεχόμενο στο Διαδίκτυο.

ΕΡΓΑΛΕΙΑ ΓΙΑ ΤΗ ΝΕΟΛΑΙΑ

- Δημιουργία ενός προγράμματος «StartEU» για να δίνεται στους νέους ένα καλό ξεκίνημα στη ζωή.
- Παροχή των οικονομικών και υλικοτεχνικών μέσων για τη διεξαγωγή των μελετών τους, τη δημιουργία επιχειρήσεων ή την αναζήτηση κατοικίας.

ΕΥΡΩΠΑΪΚΗ ΠΟΛΙΤΙΚΗ ΥΠΗΡΕΣΙΑ

- Παροχή της δυνατότητας στους νέους να αποκτήσουν εμπειρία και να αναπτύξουν δεξιότητες, συμβάλλοντας, παράλληλα, σε έργα που ωφελούν την κοινωνία.
- Ενθάρρυνση του ευρωπαϊκού εθελοντισμού, με έμφαση στο Ευρωπαϊκό Σώμα Αλληλεγγύης, το οποίο ενθαρρύνει τις ανταλλαγές και προωθεί το κοινωνικό μοντέλο και τις αξίες της Ένωσης.

ΤΑΞΙΔΙΑ ΜΕ ΤΡΕΝΟ ΣΤΗΝ ΕΥΡΩΠΗ

- Παροχή υποστήριξης στους νέους, προκειμένου να ανακαλύψουν άλλους πολιτισμούς και να συνδεθούν με ανθρώπους από διαφορετικές χώρες, ενίσχυση της αίσθησης του ανήκειν στην Ευρώπη και προώθηση της αμοιβαίας κατανόησης.

ΠΡΟΣΒΑΣΗ ΣΕ ΠΡΑΚΤΙΚΗ ΑΣΚΗΣΗ ΚΑΙ ΕΥΚΑΙΡΙΕΣ ΑΠΑΣΧΟΛΗΣΗΣ

- Παροχή ευκαιρίας στους νέους να αναπτύξουν επαγγελματικές δεξιότητες σε ένα διεθνές περιβάλλον και να κατανοήσουν καλύτερα τον τρόπο με τον οποίο λειτουργεί η ΕΕ.
- Απαγόρευση της μη αμειβόμενης πρακτικής άσκησης και διασφάλιση ποιοτικών θέσεων πρακτικής άσκησης για τους νέους, με ιδιαίτερη μέριμνα για τα άτομα από μειονεκτικά περιβάλλοντα.
- Εξέταση του ενδεχομένου άρσης του φόρου εισοδήματος για εργαζόμενους ηλικίας κάτω των 25 ετών.



Νεολαία





ΠΟΙΟΤΙΚΗ ΕΚΠΑΙΔΕΥΣΗ ΓΙΑ ΟΛΟΥΣ

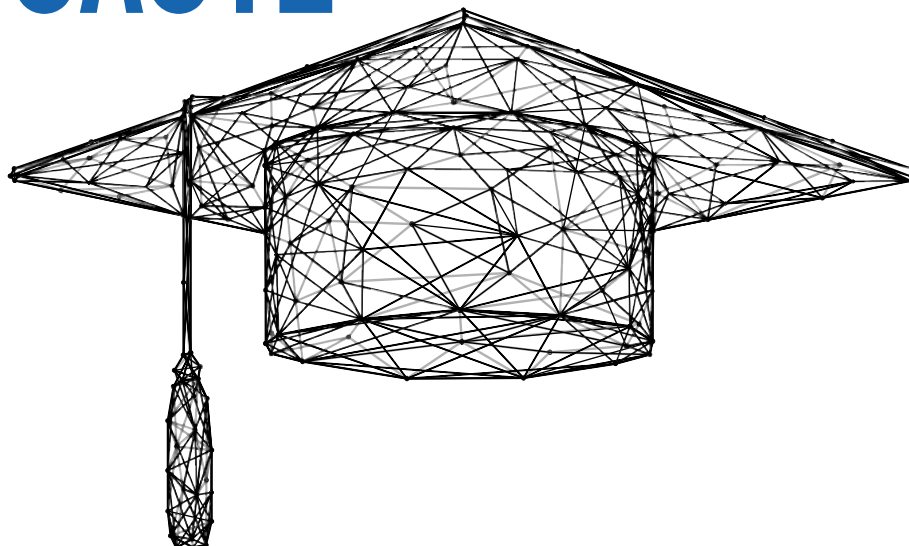

Η ποιοτική εκπαίδευση για όλους βρίσκεται στο επίκεντρο των προτεραιοτήτων μας. Σχεδιάζουμε, επίσης, να αυξήσουμε σημαντικά τη χρηματοδότηση του προγράμματος Erasmus+ που προορίζεται για τους νέους σε μαθητεία ή επαγγελματική κατάρτιση, δεκαπλασιάζοντάς τη. Αυτή η πρωτοβουλία στοχεύει στην καλλιέργεια της αίσθησης του ανήκειν στην Ευρώπη και παράλληλα, βοηθά τους νέους να αναπτύξουν τις δεξιότητές τους, να αποκτήσουν εμπλουτισμένες εμπειρίες και να διευρύνουν τους ορίζοντές τους.

Ως εκ τούτου, θα δεκαπλασιάσουμε τον προϋπολογισμό που διατίθεται στο πρόγραμμα Erasmus+ για τους νέους σε μαθητεία ή επαγγελματική κατάρτιση, ώστε να αναπτύξουν τις δεξιότητες, τις εμπειρίες και την ευρύτητα του πνεύματός τους.

Επιπλέον, πιστεύουμε ότι η εκπροσώπηση των γυναικών κάθε ηλικίας στις επιστημονικές σπουδές και σταδιοδρομίες πρέπει να αυξηθεί. Θα αναπτύξουμε την εισαγωγή προγραμμάτων καθοδήγησης και ευαισθητοποίησης και θα δημιουργήσουμε πραγματικά επαγγελματικά δίκτυα.

Ταυτόχρονα, αντιμετωπίζοντας τις απαιτήσεις της οικολογικής μετάβασης, θεωρούμε θεμε-

λιώδες έργο την επένδυση στη δια βίου μάθηση, την επανειδίκευση και τον επαγγελματικό επαναπροσανατολισμό. Είναι σημαντικό να παρέχουμε τη βοήθειά μας σε όλους τους ανθρώπους που εργάζονται σε ταχέως μεταβαλλόμενους τομείς, όπως η αυτοκινητοβιομηχανία ή τα ορυκτά καύσιμα, ώστε να επανειδικευτούν. Είμαστε βέβαιοι ότι αυτό μπορεί να γίνει πραγματικότητα μέσω της στενής συνεργασίας με τους εργοδότες, τις οργανώσεις εργαζομένων και τις κυβερνήσεις.

Φυσικά, θα κάνουμε τα πάντα για να διασφαλίσουμε την αναγνώριση των διπλωμάτων και προσόντων στις χώρες της Ευρωπαϊκής Ένωσης και για να διευκολύνουμε την κινητικότητα των φοιτητών και των εργαζομένων.

Τέλος, θα αναπτύξουμε τη διασυνοριακή συνεργασία στον τομέα της εκπαίδευσης και της κατάρτισης για την κάλυψη των αναγκών σε εργατικό δυναμικό σε κρίσιμους τομείς (υγεία, τουρισμός, βιομηχανία κ.λπ.). Συμβάλλοντας με αυτόν τον τρόπο, θα είμαστε σε θέση να ανταποκριθούμε στις προκλήσεις της αγοράς εργασίας και να διασφαλίσουμε ότι διαθέτουμε αρκετούς ειδικευμένους εργαζόμενους για να υποστηρίξουμε το μέλλον της Ευρώπης.

10/300

ΔΡΑΣΕΙΣ ΠΡΟΤΕΡΑΙΟΤΗΤΑΣ



- Δεκαπλασιασμός των πόρων για το Erasmus+.
- Ανάπτυξη στρατηγικής αριστείας και καινοτομίας για τις ευρωπαϊκές πανεπιστημιακές συμμαχίες.
- Αντιμετώπιση της διαφυγής εγκεφάλων.
- Μετασχηματισμός ορισμένων επαγγελμάτων για την κάλυψη των απαιτήσεων της οικολογικής μετάβασης.
- Εισαγωγή κοινών ικανοτήτων για την εκπαίδευση όσον αφορά την ευρωπαϊκή ιθαγένεια.
- Ενίσχυση της αίσθησης του ανήκειν στην Ευρώπη.
- Δημιουργία μηχανισμού για την αναγνώριση των διπλωμάτων και των προσόντων που είναι κοινά στις χώρες της Ευρωπαϊκής Ένωσης.
- Διευκόλυνση της κινητικότητας των φοιτητών και των εργαζομένων και ενθάρρυνση της κυκλοφορίας δεξιοτήτων και ταλέντων σε ολόκληρη την ΕΕ.
- Ανάπτυξη της διασυνοριακής συνεργασίας στον τομέα της εκπαίδευσης και της κατάρτισης
- Προώθηση μιας ευρωπαϊκής στρατηγικής για την επαγγελματική κατάρτιση που περιλαμβάνει τις αρχές της προβλεψιμότητας και της σύνδεσης με τους παραγωγικούς τομείς, προκειμένου να προετοιμαστούν οι εξειδικευμένοι εργαζόμενοι για τις νέες θέσεις εργασίας που σχετίζονται με την ψηφιακή και την κλιματική μετάβαση.

ΠΟΛΙΤΙΣΤΙΚΟΣ ΠΛΟΥΤΟΣ ΚΑΙ ΠΟΛΥΜΟΡΦΙΑ

Αντιμέτωποι με την άνοδο του εξτρεμισμού και τον πολιτισμικό απομονωτισμό, φαινόμενα που απειλούν την κοινωνική συνοχή της Ευρωπαϊκής Ένωσης, θα επενδύσουμε στην προώθηση της πολιτιστικής και καλλιτεχνικής πολυμορφίας, θα στηρίξουμε τους Ευρωπαίους καλλιτέχνες, θα διατηρήσουμε την ευρωπαϊκή πολιτιστική κληρονομιά και θα ενθαρρύνουμε τα ταλέντα.

Η πολυγλωσσία θα βρίσκεται στο επίκεντρο του έργου μας (*). Θα εργαστούμε με αποφασιστικότητα για να εξασφαλίσουμε την οικονομική υποστήριξη αυτής της πρωτοβουλίας. Θα προωθήσουμε την πολιτιστική και γλωσσική πολυμορφία για να διασφαλίσουμε μια κοινωνία χωρίς αποκλεισμούς. Αυτό θα απαιτεί την υποστήριξη των μειονοτικών γλωσσών και την τόνωση της πολιτιστικής και καλλιτεχνικής συνεργασίας μεταξύ των εθνών εντός της Ευρωπαϊκής Ένωσης.

Και, παρόλο που σήμερα ο προϋπολογισμός που αφιερώνεται στον πολιτισμό αντιπροσωπεύει μόνο το 0,2% του ευρωπαϊκού προϋπολογισμού, φιλοδοξούμε να δεκαπλασιάσουμε αυτόν τον αριθμό.

Επιπλέον, θα δημιουργήσουμε ένα ευρωπαϊκό καθεστώς για τους καλλιτέχνες με το οποίο θα έχουν εγγυημένη αναγνώριση, κινητικότητα και πρόσβαση στα κοινωνικά δι-

καιώματα. Είμαστε πεπεισμένοι ότι μια ευρωπαϊκή στρατηγική για την προστασία των στρατηγικών πολιτιστικών αγαθών μπορεί να διαφυλάξει την πολιτιστική κληρονομιά της Ευρώπης για τις μελλοντικές γενιές.

Θα δημιουργήσουμε ένα ευρωπαϊκό πολιτιστικό διαβατήριο, ώστε να δώσουμε σε όλους τους νέους Ευρωπαίους πρόσβαση σε δωρεάν ή με έκπτωση πολιτιστικά αγαθά σε όλη την Ευρώπη. Αναπτύσσοντας μια στρατηγική για την προστασία και την ενίσχυση της περιφερειακής κληρονομιάς, σκοπεύουμε να διατηρήσουμε τις τοπικές παραδόσεις και να ενισχύσουμε την κοινωνική συνοχή.

Τέλος, θα αναπτύξουμε μια δυναμική στρατηγική υπέρ των ευρωπαϊκών βιντεοπαιχνιδιών και θα εδραιώσουμε την αναγνώριση της πρακτικής του αθλητισμού τόσο σε επαγγελματικό όσο και σε ερασιτεχνικό επίπεδο. Αυτή η προσέγγιση θα πρέπει να καλλιεργεί και να τονώνει το ευρωπαϊκό ταλέντο, προωθώντας, παράλληλα, συλλογικές αξίες, όπως η συνοχή των ομάδων και η αθλητική δεοντολογία.

(*) Έκθεση του Christian Lequesne με τίτλο «Diversité linguistique et langue française dans les institutions européennes» (2021).

15/300

ΔΡΑΣΕΙΣ ΠΡΟΤΕΡΑΙΟΤΗΤΑΣ

- Δεκαπλασιασμός του προϋπολογισμού που διατίθεται για τον πολιτισμό.
- Κανονικοποίηση της πολυγλωσσίας στην επικοινωνία των ευρωπαϊκών θεσμικών οργάνων.
- Διασφάλιση ότι το σύνολο του επίσημου ψηφιακού περιεχομένου πληροί μια κανονιστική υποχρέωση σεβασμού της πολυγλωσσίας.
- Προώθηση συμφωνιών με μεγάλες τεχνολογικές εταιρείες, ούτως ώστε οι μηχανές αναζήτησης, οι αλγόριθμοι και τα προγράμματα περιήγησης να μην κάνουν διακρίσεις με βάση τη γλώσσα, όταν τα ερωτήματα προέρχονται από χρήστες που τα κάνουν σε μειονοτικές γλώσσες.
- Προώθηση της γλωσσικής πολυμορφίας, ιδίως των περιφερειακών γλωσσών.
- Υποστήριξη των μειονοτικών γλωσσών.
- Συμπερίληψη στις επιλέξιμες δράσεις του προγράμματος Δημιουργική Ευρώπη και στις πρωτοβουλίες υπέρ της ψηφιοποίησης του σχεδίου ανάκαμψης και ανθεκτικότητας, της υποστήριξης για την ανάπτυξη κάθε τύπου πλατφόρμας για την παραγωγή, την ομαδοποίηση και τη διάδοση περιεχομένου σε μειονοτικές ή περιφερειακές γλώσσες που συμβάλλουν στην ενίσχυση και ανάπτυξη μιας ψηφιακής ταυτότητας για αυτούς τους πολιτισμούς. Εξασφάλιση της παρουσίας τους σε μεγάλες πλατφόρμες περιεχομένου.
- Εξασφάλιση επαρκών κονδυλίων για μεταφράσεις σε περιφερειακές γλώσσες στο πλαίσιο του προγράμματος Δημιουργική Ευρώπη.
- Δημιουργία ενός πλαισίου για ένα ευρωπαϊκό καθεστώς καλλιτεχνών και διασφάλιση της αναγνώρισης, της κινητικότητας και της πρόσβασής τους στα κοινωνικά δικαιώματα.
- Διατήρηση της βιωσιμότητας του συνόλου των καλλιτεχνικών και πολιτιστικών εκφράσεων.
- Προστασία των στρατηγικών πολιτιστικών κληρονομιών και στοιχείων ενεργητικού μας.
- Αποτροπή του ελέγχου των μεγάλων μη κρατικών φορέων όπως UNESCO ή Διεθνής Ολυμπιακή Επιτροπή.
- Ενίσχυση της ευρωπαϊκής πολιτιστικής ταυτότητας.
- Υποβολή πρότασης για ένα ευρωπαϊκό διαβατήριο και παροχή πρόσβασης σε δωρεάν ή με έκπτωση πολιτιστικά αγαθά και θεάματα σε όλη την Ευρώπη.
- Προώθηση της πολιτιστικής κινητικότητας των νέων Ευρωπαίων.

ΜΕΣΑ ΜΑΖΙΚΗΣ ΕΝΗΜΕΡΩΣΗΣ ΚΑΙ ΠΟΛΥΦΩΝΙΑ

Στο πλαίσιο των αυξανόμενων πολιτικών και οικονομικών πιέσεων, πιστεύουμε ότι όλοι οι πολίτες πρέπει να έχουν πρόσβαση σε ελεύθερη και ανεξάρτητη πληροφόρηση. Η ελευθερία του τύπου είναι απαραίτητη για κάθε δημοκρατική κοινωνία.

Για να εξασφαλίσουμε ένα πιο ισορροπημένο και δημοκρατικό περιβάλλον για τα μέσα ενημέρωσης, δεσμευόμαστε να παρακολουθούμε τις συγχωνεύσεις και τις εξαγορές των μέσων ενημέρωσης, να προστατεύουμε την πολυμορφία τους και να ενισχύουμε τη διαφάνειά τους σύμφωνα με τον ευρωπαϊκό νόμο για την ελευθερία των μέσων ενημέρωσης.

Με την έλευση των μέσων κοινωνικής δικτύωσης και των διαδικτυακών μέσων ενημέρωσης, θα ενισχύσουμε την αγωγή του πολίτη και τις δεξιότητες σχετικά με τα μέσα ενημέρωσης, ώστε να τους βοηθήσουμε να αναπτύξουν κριτική σκέψη.

Γνωρίζοντας ότι η ψηφιακή μετάβαση μπορεί να οδηγήσει σε κατάχρηση και διακρίσεις, δεσμευόμαστε να προσαρμόσουμε τους κανονισμούς για την καλύτερη προστασία των προσωπικών δεδομένων, την καταπολέμηση του εγκλήματος στον κυβερνοχώρο και τη διασφάλιση ίσης πρόσβασης στις ψηφιακές τεχνολογίες για όλους.

Θέλουμε να συνεχίσουμε τον αγώνα μας κατά της εξάπλωσης της παραπληροφόρησης και των ψευδών ειδήσεων στο διαδίκτυο, ώστε να διασφαλίσουμε την προστασία των ευρωπαϊκών αξιών και των δημοκρατικών συστημάτων

10/300

ΔΡΑΣΕΙΣ ΠΡΟΤΕΡΑΙΟΤΗΤΑΣ



ΔΙΑΣΦΑΛΙΣΗ ΤΗΣ ΕΛΕΥΘΕΡΙΑΣ ΚΑΙ ΤΗΣ ΠΟΛΥΦΩΝΙΑΣ

- Προστασία των δημοσιογράφων από κάθε μορφή εκφοβισμού ή βίας. Επιπλέον, καταγγελία και αντιμετώπιση της επισφάλειας στον τομέα, η οποία είναι ένας από τους κύριους παράγοντες περιορισμού της ελευθερίας έκφρασης.
- Ενθάρρυνση της πολυφωνίας και της ελευθερίας των μέσων ενημέρωσης, καθώς και υπεράσπιση του σεβασμού της ελευθερίας του τύπου, τα οποία αποτελούν βασικά στοιχεία κάθε δημοκρατικής κοινωνίας.
- Αποφυγή της υπέρμετρης συγκέντρωσης των μέσων μαζικής ενημέρωσης και των μονοπωλιακών πρακτικών, σύμφωνα με τον ευρωπαϊκό νόμο για την ελευθερία των μέσων ενημέρωσης.
- Εγγύηση της πρόσβασης των πολιτών σε ελεύθερη και ανεξάρτητη πληροφόρηση. Προστασία της ανεξαρτησίας των δημόσιων υπηρεσιών μέσων ενημέρωσης.
- Εφαρμογή του ενισχυμένου κώδικα πρακτικής για την παραπληροφόρηση, ο οποίος έχει υπογραφεί από ένα ευρύ φάσμα φορέων για την καταπολέμηση της παραπληροφόρησης.



ΕΚΠΑΙΔΕΥΣΗ ΠΟΛΙΤΩΝ ΚΑΙ ΔΕΞΙΟΤΗΤΕΣ ΣΧΕΤΙΚΑ ΜΕ ΤΑ ΜΕΣΑ ΕΝΗΜΕΡΩΣΗΣ

- Παροχή της δυνατότητας στους πολίτες να κατανοήσουν τα ζητήματα που σχετίζονται με τα μέσα ενημέρωσης
- και να αναπτύξουν κριτικό πνεύμα.
- Εκπαίδευση των συμπολιτών, ώστε να είναι σε θέση να διακρίνουν τα γεγονότα
- από τη μυθοπλασία και τις ψευδείς ειδήσεις στα μέσα κοινωνικής δικτύωσης.
- Εξασφάλιση ίσης πρόσβασης στις ψηφιακές τεχνολογίες για όλους.



ΥΠΟΣΤΗΡΙΞΗ ΤΟΥ ΤΟΠΙΚΟΥ, ΠΕΡΙΦΕΡΕΙΑΚΟΥ ΚΑΙ ΕΥΡΩΠΑΪΚΟΥ ΤΥΠΟΥ

- Ενθάρρυνση της ψηφιοποίησης των ειδήσεων και της αυξημένης δημοσιογραφικής κάλυψης των ευρωπαϊκών θεμάτων.
- Προώθηση των ευρωπαϊκών και διασυνοριακών μέσων ενημέρωσης, όπως το ARTE.

ΑΘΛΗΤΙΣΜΟΣ ΚΑΙ ΔΕΟΝΤΟΛΟΓΙΑ

Στο επίκεντρο του οράματός μας για τη δι-αμόρφωση ενός μέλλοντος στην Ευρώπη, αναγνωρίζουμε πλήρως τη σημασία του λαϊκού αθλητισμού στην ευρωπαϊκή κοινωνία. Θεωρούμε κεντρικό στοιχείο την ανάπτυξη του αθλητισμού για τους νέους, εντούτοις, θα μεριμνήσουμε ιδιαίτερα για τους ηλικιωμένους. Οι προοπτικές αυτές θα καθοδηγήσουν τις δεσμεύσεις μας. Πράγματι, στόχος μας είναι να δημιουργήσουμε ένα αξιοπρεπές, χωρίς αποκλεισμούς και υγιές περιβάλλον για όλους τους συμπολίτες μας, ανεξάρτητα από την καταγωγή, την ηλικία ή τη φυσική τους κατάσταση. Με αυτόν τον τρόπο, όχι μόνο θα συμβάλουμε στην προώθηση της σωματικής και ψυχικής υγείας όλων, αλλά και θα ενισχύσουμε τον κοινωνικό ιστό των κοινοτήτων μας.

Το έργο μας θα επικεντρωθεί στη δημιουργία χώρων ένταξης και ισότητας. Πώς θα το επιτύχουμε αυτό εμπράκτως; Εξασφαλίζοντας την πρόσβαση σε κατάλληλο εξοπλισμό και αναπτύσσοντας ειδικά προγράμματα που ανταποκρίνονται στις ατομικές ανάγκες των πολιτών. Αυτή η προσέγγιση θα βασίζεται στην πεποίθησή μας ότι η ισότητα των ευκαιριών πρέπει να είναι μια απτή και αδιαπραγμάτευτη πραγματικότητα στην Ευρώπη του μέλλοντος.

Η ζωτικότητα και η ευημερία των νέων βρίσκονται στο επίκεντρο του ενδιαφέροντός μας. Δεσμευόμαστε να προάγουμε έναν υγιεινό τρόπο ζωής. Μέσω της προσφοράς ποικίλων σωματικών δραστηριοτήτων και της εκτεταμένης διάδοσης γνώσεων σχετικά με

τον αντίκτυπο της διατροφής, του ύπνου και της υγιεινής, θα υλοποιήσουμε συγκεκριμένες ενέργειες για να ενεργοποιήσουμε την έγκαιρη συνειδητοποίηση της σημασίας της σωματικής και ψυχικής ευεξίας.

Οι ενέργειές μας θα αντλούν, επίσης, έμπνευση από τις θεμελιώδεις δεοντολογικές αξίες που καθοδηγούν την πορεία μας. Μέσα από εμπλουτισμένα εκπαιδευτικά προγράμματα και πρωτοβουλίες ευαισθητοποίησης, θα ενθαρρύνουμε την αφοσίωση, τον σεβασμό, την ειλικρίνεια και την αλληλεγγύη. Αυτές οι αξίες δεν είναι απλές έννοιες, αλλά συγκεκριμένα στοιχεία που θα πλαισιώσουν τις προσπάθειές μας υπέρ μιας ολοκληρωμένης και δραστήριας νεολαίας.

Τέλος, η συνεργασία και ο αμοιβαίος σεβασμός θα είναι οι κεντρικοί πυλώνες μιας ενωμένης Ευρώπης, την οποία θέλουμε να οικοδομήσουμε όλοι μαζί. Θα εργαστούμε συλλογικά για να βελτιώσουμε τις κοινωνικές δεξιότητες των νέων μέσω ομαδικών δραστηριοτήτων, διαγωνισμών και εκδηλώσεων. Με τον τρόπο αυτό θα ενισχύσουμε τους διαπροσωπικούς δεσμούς και είμαστε βέβαιοι ότι θα θέσουμε τα θεμέλια μιας συνεκτικής και αρμονικής Ευρώπης.

Ενώνοντας τις δυνάμεις μας, αγκαλιάζοντας αυτό το συλλογικό ταξίδι, θα διαμορφώσουμε τον νέο χαρακτήρα της Ευρώπης. Ο χαρακτήρας αυτός θα αντικατοπτρίζει τη δέσμευσή μας για τη νεολαία, την ισότητα, την ευεξία και τις αξίες.

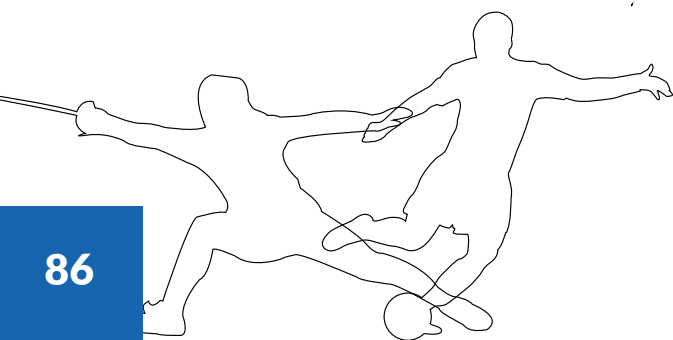

15/300

ΔΡΑΣΕΙΣ ΠΡΟΤΕΡΑΙΟΤΗΤΑΣ

- Προώθηση της συμμετοχής στον αθλητισμό για όλους τους νέους, ανεξάρτητα από την καταγωγή ή τη σωματική τους ικανότητα.
- Πολλαπλασιασμός των ευκαιριών για όλους και ενίσχυση της κοινωνικής ένταξης.
- Παροχή προσαρμοσμένου εξοπλισμού με ειδικά προγράμματα για άτομα με ειδικές ανάγκες.
- Ενσωμάτωση εκπαιδευτικών προγραμμάτων για την προώθηση δεοντολογικών αξιών όπως η αφοσίωση, ο σεβασμός, η ειλικρίνεια και η αλληλεγγύη.
- Ευαισθητοποίηση σε κοινωνικά και περιβαλλοντικά ζητήματα μέσω εκπαιδευτικών δράσεων.
- Καθορισμός και προώθηση ενός ευρωπαϊκού μοντέλου αθλητισμού και προσθήκη σημαιών της Ευρωπαϊκής Ένωσης μαζί με τις εθνικές σημαίες σε διεθνείς διαγωνισμούς στην Ευρώπη, συμπεριλαμβανομένων των Ολυμπιακών Αγώνων στη Γαλλία.
- Διασφάλιση του σεβασμού των θεμελιωδών ελευθεριών και αρχών της ΕΕ, ιδίως της ισότητας, στον τομέα του επαγγελματικού αθλητισμού και προώθηση της ανάπτυξης των γυναικείων αγώνων.
- Ανάπτυξη στρατηγικής για τα ευρωπαϊκά βιντεοπαιχνίδια.
- Συμβολή στην ανάπτυξη μιας ευρωπαϊκής δημιουργικής οικονομίας και στην προώθηση του διαδικτυακού αθλητισμού.
- Προώθηση μιας νέας διακυβέρνησης του ευρωπαϊκού ποδοσφαίρου και μιας μεταρρύθμισης της UEFA.

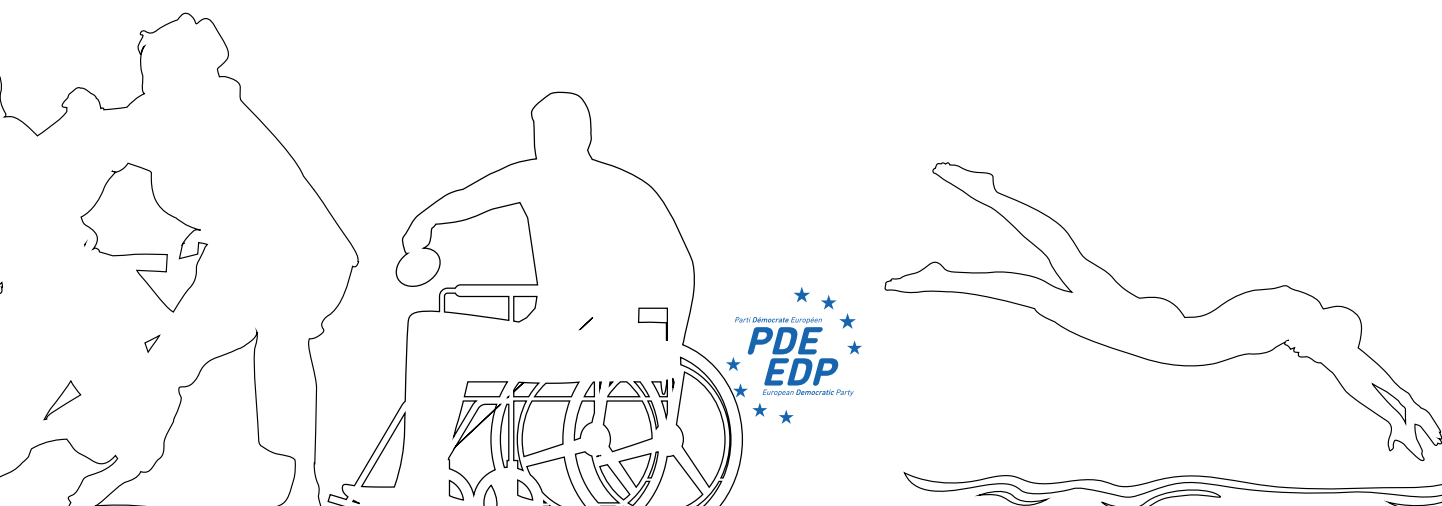





ed

ΔΥΝΑΜΙΚΕΣ ΠΕΡΙΟΧΕΣ

ΔΥΝΑΜΙΚΕΣ ΠΕΡΙΟΧΕΣ

ΠΕΡΙΟΧΕΣ ΣΤΟ ΕΠΙΚΕΝΤΡΟ ΤΗΣ ΑΝΑΠΤΥΞΗΣ — pg 92

Μέσω των περιφερειακών μας επενδύσεων, θα ενισχύσουμε την οικονομική, κοινωνική και εδαφική συνοχή στην Ευρώπη. Θα δώσουμε προτεραιότητα στους θεμελιώδεις στόχους της πολιτικής αυτής: τη μείωση των ανισοτήτων μεταξύ των περιφερειών, την προώθηση της ισορροπημένης οικονομικής ανάπτυξης και την άρση των εμποδίων στη περιφερειακή διασυνοριακή συνεργασία.

ΑΝΑΠΤΥΞΗ ΥΠΕΡΠΟΝΤΙΩΝ ΕΔΑΦΩΝ — pg 94

Θα υποστηρίξουμε την καινοτομία, την επιχειρηματικότητα και τη βιωσιμότητα στα υπερπόντια εδάφη, απλοποιώντας, παράλληλα, τις διοικητικές διαδικασίες και βελτιώνοντας τη συνδεσιμότητα, ώστε να ενισχύσουμε την οικονομική τους ανάπτυξη και να βελτιώσουμε την ποιότητα ζωής των κατοίκων τους.



ΔΡΑΣΕΙΣ ΠΡΟΤΕΡΑΙΟΤΗΤΑΣ

35
/300

ΠΕΡΙΟΧΕΣ ΣΤΟ ΕΠΙΚΕΝΤΡΟ ΤΗΣ ΑΝΑΠΤΥΞΗΣ

Η πολιτική συνοχής της Ευρωπαϊκής Ένωσης είναι ένα ισχυρό και θεμελιώδες εργαλείο για την καταπολέμηση των ανισοτήτων μεταξύ των περιοχών. Μέσω της στρατηγικής περιφερειακών επενδύσεών μας, θέλουμε να ενισχύσουμε την οικονομική, κοινωνική και εδαφική συνοχή σε ολόκληρη την Ευρώπη.

Η δέσμευσή μας έχει ήδη αποτυπωθεί στη δημιουργία ενός δικτύου δημοκρατικών δημάρχων σε όλη την Ευρώπη. Και, μέσω του δικτύου «Σύμβουλοι της ΕΕ» που υποστηρίζει η ομάδα μας, Renew Europe, στο πλαίσιο της Επιτροπής των Περιφερειών, θα συνεχίσουμε να κινητοποιούμε τις προσπάθειές μας, ώστε να φέρουμε την Ευρώπη πιο κοντά στους πολίτες.

Για να επιταχύνουμε αυτή την πολιτική συνοχής, θα επικεντρωθούμε σε τρεις θεμελιώδεις στόχους:

- Άρση των εμποδίων στη διασυνοριακή συνεργασία
- Γεφύρωση των χασμάτων μεταξύ περιοχών
- Προώθηση της αρμονικής οικονομικής ανάπτυξης

Είναι πραγματικότητα ότι 150 εκατομμύρια διασυνοριακοί πολίτες διαμένουν εντός των συνόρων της Ευρωπαϊκής Ένωσης και αντιμετωπίζουν γραφειοκρατικά εμπόδια σε καθημερινή βάση, τα οποία περιορίζουν την ικανότητά τους να αξιοποιήσουν πλήρως τις ευκαιρίες ανάπτυξης και συνεργασίας που προσφέρει η Ευρωπαϊκή Ένωση. Αυτός είναι ο λόγος για τον οποίο θα υπερασπιστούμε το πρόγραμμα BRIDGE-EU («Border Regency Initiative for Development and Growth in Europe»).

Σε αυτό το πλαίσιο, η προσέγγισή μας έγκειται στη στήριξη συγκεκριμένων περιφερειακών πρωτοβουλιών για την καταπολέμηση της κλιματικής αλλαγής και τη διατήρηση του περιβάλλοντός μας. Θα παρέχουμε στους τοπικούς εκλεγμένους αξιωματούχους τα μέσα για τη δημιουργία χώρων φιλικών προς τους πολίτες σε πόλεις και χωριά. Η προσέγγισή μας θα περιλαμβάνει, ενδεικτικά, την προώθηση της δημιουργίας πεζόδρομων, την αύξηση της κοινής χρήσης ποδηλάτων και την ανάπτυξη ποδηλατοδρόμων που διασυνδέουν τις κοινότητες.

Θα είναι, επίσης, ζωτικής σημασίας η επέκταση και η βελτίωση των δικτύων δημόσιων συγκοινωνιών σε αστικές, αγροτικές και ιδιαίτερα απόκεντρες περιφέρειες. Θα εργαστούμε για να βελτιώσουμε τις διατροπικές μεταφορές για να διευκολύνουμε τα διασυνοριακά ταξίδια. Μέσω της ανάπτυξης αποτελεσματικών και καλά συνδεδεμένων υποδομών μεταφορών, θα απλοποιήσουμε τις μετακινήσεις των πολιτών και θα προωθήσουμε την οικονομική ολοκλήρωση. Η προσέγγιση αυτή θα διευκολύνει το εμπόριο, θα ενισχύσει τις εμπορικές σχέσεις και θα στηρίξει την ανάπτυξη του τουρισμού.

Δεσμευόμαστε, επίσης, να παράσχουμε στην Επιτροπή των Περιφερειών τους απαραίτητους πόρους για να εξελιχθεί από ένα απλό συμβουλευτικό όργανο σε έναν παράγοντα με ενεργό συμμετοχή, ικανό να αξιολογήσει τον εδαφικό αντίκτυπο της ευρωπαϊκής νομοθεσίας στις περιφέρειες και να υποστηρίξει τους νομοθέτες της ΕΕ στην εφαρμογή της αρχής της «μη απειλής της συνοχής».

Επιπλέον, η δέσμευσή μας θα περιλαμβάνει την απλούστευση της διαδικασίας χρηματοδότησης της ΕΕ με τη μείωση της γραφειοκρατίας, ώστε να μπορούν οι περιφερειακές και τοπικές αρχές να υλοποιούν ταχέως βιώσιμα έργα, όπως οι ψηφιακές υποδομές, οι δημόσιοι χώροι και οι πρωτοβουλίες οικονομικής ανάπτυξης.



10/300

ΔΡΑΣΕΙΣ ΠΡΟΤΕΡΑΙΟΤΗΤΑΣ

ΕΥΚΑΙΡΙΕΣ

- Εφαρμογή του προγράμματος BRIDGE-EU («Border Regency Initiative for Development and Growth in Europe») και προώθηση των μακροπεριφερειών.
- Ενθάρρυνση της ανταλλαγής τοπικών ορθών πρακτικών σε επίπεδο ΕΕ, παροχή συγκεκριμένων τεκμηρίων στους υπεύθυνους λήψης αποφάσεων της ΕΕ και χρήση της τεχνητής νοημοσύνης για την ευκολότερη πρόσβαση στα κονδύλια της ΕΕ.
- Στήριξη της ανάπτυξης του δικτύου των «Συμβούλων της ΕΕ» της Επιτροπής των Ευρωπαϊκών Περιφερειών, το οποίο μπορεί να συμβάλει στην ενίσχυση της σύνδεσης μεταξύ της Ένωσης και των πολιτών της.

ΥΠΟΔΟΜΕΣ

- Βελτίωση των διατροπικών μεταφορών για ευκολότερα διασυνοριακά ταξίδια και εισαγωγή στην αναθεώρηση του Κώδικα Συνόρων του Σένγκεν της υποχρέωσης των κρατών να διενεργούν και να επανεξετάζουν τις μελέτες επιπτώσεων για το εμπόριο και τις σχέσεις στις διασυνοριακές περιοχές πριν λάβουν οποιαδήποτε απόφαση για την επαναφορά των ελέγχων.
- Υπεράσπιση της αποστολής της πολιτικής για τη συνοχή για να διασφαλιστεί ότι δεν τίθεται σε κίνδυνο με τον αναπροσανατολισμό των κονδυλίων για τη διαχείριση κρίσεων.
- Διευκόλυνση της πρόσβασης των περιφερειακών και τοπικών αρχών στη χρηματοδότηση της ΕΕ, μειώνοντας ή εξαλείφοντας, ενδεικτικά, την εθνική γραφειοκρατία στη διαδικασία χρηματοδότησης από την ΕΕ.

ΕΝΕΡΓΕΙΑ

- Υποστήριξη των περιφερειακών αρχών με την ανάπτυξη των ανανεώσιμων πηγών ενέργειας.
- Ενίσχυση των συμμετοχικών πρωτοβουλιών για συνεργατική παραγωγή ενέργειας.

ΚΛΙΜΑ ΚΑΙ ΠΕΡΙΒΑΛΛΟΝ

- Αύξηση του αριθμού δρόμων χωρίς αυτοκίνητα και λήψη περαιτέρω μέτρων, ώστε να καταστούν οι πόλεις και τα χωριά πιο φιλικά προς τους ανθρώπους, όπως κοινή χρήση ποδηλάτων, περισσότερα πεζοδρόμια και λωρίδες ποδηλάτων και μείωση των ορίων ταχύτητας.

ΨΗΦΙΟΠΟΙΗΣΗ

- Επένδυση στον ψηφιακό μετασχηματισμό των περιφερειακών και τοπικών δημόσιων διοικήσεων, μέσω του οποίου θα καταστεί, επίσης, δυνατή η ύπαρξη δημόσιων υπηρεσιών στις αγροτικές περιοχές.

ΑΝΑΠΤΥΞΗ ΥΠΕΡΠΟΝΤΙΩΝ ΕΔΑΦΩΝ

Η οικολογική μετάβαση προσφέρει μια άνευ προηγουμένου ευκαιρία ανάπτυξης για τις υπερπόντιες περιοχές, οι οποίες είμαστε πεπεισμένοι ότι έχουν τεράστιες δυνατότητες να γίνουν κόμβοι καινοτομίας.

Πιστεύουμε ότι είναι απαραίτητο να αναπτυχθεί μια ισχυρή επιχειρηματική δυναμική, ενθαρρύνοντας τη δημιουργία επιχειρήσεων, υποστηρίζοντας τους τοπικούς επιχειρηματίες και προωθώντας την καινοτομία. Για παράδειγμα, στη Μαγιότ, όπου το ποσοστό ανεργίας φτάνει το 30%, ένα από τα υψηλότερα στην Ευρώπη, θα υλοποιήσουμε μια δυναμική ενδογενούς ανάπτυξης και θα κάνουμε ό,τι περνά από το χέρι μας για να τονώσουμε την οικονομία.

Επιπλέον, θα στραφούμε στην τοπική παραγωγή, ώστε να αναπτύξουμε φιλικές προς το περιβάλλον γεωργικές πρακτικές. Οι υπερπόντιες περιοχές θα ενισχύσουν, έτσι, την επισιτιστική τους ασφάλεια και θα μειώσουν την εξάρτησή τους από τις εισαγωγές.

Ο τουρισμός είναι, φυσικά, ένας σημαντικός τομέας για τις ιδιαίτερα απόκεντρες περιφέρειες. Θα στηρίξουμε την ανάπτυξή του, για ακόμα μια φορά, με καινοτόμες, βιώσιμες και ανθεκτικές επενδύσεις.

Είμαστε, φυσικά, αποφασισμένοι να στηρίξουμε την οικονομική ανάπτυξη των εξόχως απόκεντρων περιφερειών μεγιστοποιώντας τον αντίκτυπο των ευρωπαϊκών ταμείων και προγραμμάτων και αντιμετωπίζοντας, παράλληλα, τις συγκεκριμένες ανάγκες κάθε περιοχής.

Θέλουμε να ενισχύσουμε την οικονομία των υπερπόντιων περιοχών και να βελτιώσουμε την ποιότητα ζωής των κατοίκων τους. Για να επιτευχθεί αυτό, προτείνουμε την απλούστευση των διοικητικών διαδικασιών, την ενίσχυση των αρμοδιοτήτων των αρχών διαχείρισης και την προώθηση του καλύτερου συντονισμού μεταξύ των διαφόρων εμπλεκόμενων φορέων. Επιπλέον, θα προτείνουμε μέτρα για να γίνει πραγματικότητα η ευρωπαϊκή ιθαγένεια, ενισχύοντας την εκπαίδευση και ενθαρρύνοντας την περιφερειακή ολοκλήρωση.

Επειδή το μέλλον της Ευρωπαϊκής Ένωσης είναι η νεολαία, θα κινητοποιήσουμε όλα τα διαθέσιμα μέσα για την προώθηση της κατάρτισης, της κινητικότητας και, ως εκ τούτου, της χειραφέτησης των ιδιαίτερα απόκεντρων περιφερειών. Με την εφαρμογή της ευρωπαϊκής στρατηγικής για την καταπολέμηση της διαφυγής εγκεφάλων, αυτή η νεολαία θα είναι έτοιμη να αντιμετωπίσει τις μελλοντικές προκλήσεις και να συμμετάσχει, έτσι, στην ανάπτυξη των υπερπόντιων εδαφών. Φυσικά, για να προωθήσουμε τη συνδεσιμότητα και την ψηφιακή ανάπτυξη, θα υποστηρίξουμε την κατασκευή ενός δικτύου διαδικτύου υψηλής ταχύτητας. Τέλος, θα προτείνουμε λύσεις για τη δίκαιη εκπροσώπηση των ιδιαίτερα απόκεντρων περιφερειών στην Επιτροπή των Περιφερειών, ώστε να διασφαλιστεί ότι τα συμφέροντα και οι προβληματισμοί τους λαμβάνονται πλήρως υπόψη κατά τη λήψη ευρωπαϊκών αποφάσεων.

25/300

ΔΡΑΣΕΙΣ ΠΡΟΤΕΡΑΙΟΤΗΤΑΣ

ΟΙΚΟΝΟΜΙΑ

- Ανάπτυξη της επιχειρηματικής δυναμικής στα υπερπόντια εδάφη με την κινητοποίηση των διαθέσιμων ευρωπαϊκών κονδυλίων και προγραμμάτων, ιδίως του Ευρωπαϊκού Κοινωνικού Ταμείου (ESF+).
- Επίτευξη επισιτιστικής αυτάρκειας και αυτονομίας.
- Συμπερίληψη όλων των υπερπόντιων εδαφών σε ελεύθερες κοινωνικές ζώνες για την ενίσχυση της αγοραστικής δύναμης, την καταπολέμηση της ανεργίας, την ενθάρρυνση των προσλήψεων και την ανάπτυξη των δεξιοτήτων.
- Πλαισίωση των αερομεταφορών με συμφωνίες για τα ενδοκοινοτικά τέλη αερολιμένα για τους ευρωπαϊκούς αερομεταφορείς, προκειμένου να μειωθούν οι ναύλοι για τους καταναλωτές και να ενισχυθεί η ευρωπαϊκή εδαφική συνέχεια με άμεσες συνδέσεις με άλλες ευρωπαϊκές χώρες.
- Ανάδειξη και ανάπτυξη των μηχανισμών για τη χρηματοδότηση της δημιουργίας μιας νέας επιχείρησης για τους νεαρούς Ευρωπαίους σε συγκεκριμένους τομείς της τοπικής ανάπτυξης.
- Εφαρμογή πιο ευέλικτων καθεστώτων κρατικών ενισχύσεων για τις υπερπόντιες περιοχές, ιδίως στους τομείς της γεωργίας, της εδαφικής συνέχειας και της ενεργειακής μετάβασης.
- Ανάπτυξη του τουρισμού με καινοτόμες, βιώσιμες και ανθεκτικές επενδύσεις για τη στήριξη της βιώσιμης ανάπτυξης αυτού του στρατηγικού τομέα για τις υπερπόντιες περιοχές..

ΟΙΚΟΛΟΓΙΚΗ ΜΕΤΑΒΑΣΗ

- Μετατροπή των υπερπόντιων περιοχών σε εργαστήρια για λύσεις για το κλίμα, βασιζόμενοι στην τεχνογνωσία τους για την αντιμετώπιση της κλιματικής αλλαγής, την πλούσια βιοποικιλότητά τους και τους πόρους που υπάρχουν σε αυτά τα εδάφη.
- Δημιουργία ενός Διαγνωστικού Ελέγχου Ενεργειακής Απόδοσης προσαρμοσμένου στις υπερπόντιες περιοχές και ανάπτυξη λύσεων ανανεώσιμων πηγών ενέργειας προσαρμοσμένων σε κάθε υπερπόντια περιοχή (ηλιακή, γεωθερμική, βιομάζα, παλιρροϊκή, αιολική κ.λπ.).
- Προστασία των ερευνών σε διαφορετικά είδη εδάφους με διπλώματα ευρεσιτεχνίας. Τα είδη είναι ενδημικά και τα διπλώματα ευρεσιτεχνίας θα δημιουργήσουν τοπικό δημοσιονομικό αντίκτυπο, με τον οποίο θα υπάρξουν νέες επενδύσεις και θα δοθεί προτεραιότητα στην πρόσβαση των ευρωπαϊκών εργαστηρίων στα διπλώματα ευρεσιτεχνίας τους.
- Συμπερίληψη των υπερπόντιων περιοχών κατά την εφαρμογή του Ταμείου Αλληλεγγύης της Ευρωπαϊκής Ένωσης, για τη χρηματοδότηση μέτρων για την πρόληψη κινδύνων σε περίπτωση φυσικών καταστροφών και την προώθηση της ανταλλαγής τεχνογνωσίας μεταξύ των υπερπόντιων περιοχών και των περιφερειακών γειτόνων τους.
- Ανάδειξη της αποστολής «Πόλεις της ΕΕ» για την προώθηση της συνεργασίας, μέσω της ανταλλαγής ορθών πρακτικών και της αδελφοποίησης, μεταξύ πόλεων σε υπερπόντιες περιοχές, με σκοπό την ανάπτυξη του δικτύου «Έξυπνες πόλεις» έως το 2033.
- Προώθηση εκπαιδευτικών διαύλων σχετικά με τις πράσινες δεξιότητες της Ευρωπαϊκής Ένωσης, οι οποίες προωθούν την ευαισθητοποίηση σχετικά με την αξία και τον αντίκτυπο των βιώσιμων επιλογών για την οικονομική ανάπτυξη των περιοχών.

ΑΞΙΟΠΟΙΗΣΗ ΕΥΡΩΠΑΪΚΩΝ ΚΟΝΔΥΛΙΩΝ

- Διασφάλιση της πλήρους χρήσης ευρωπαϊκών κονδυλίων, ενίσχυση της σχέσης που δημιουργείται μεταξύ των υπευθύνων έργων και των διαχειριστών κονδυλίων και απλούστευση των διαδικασιών για τη συμμετοχή σε ευρωπαϊκά κονδύλια και προγράμματα, γεγονός που έως τώρα αποβαίνει εις βάρος της ορθής εφαρμογής τους.
- Καταβολή κάθε δυνατής προσπάθειας για την κατάρτιση των αρμόδιων αξιωματούχων στις αρχές διαχείρισης των υπερπόντιων περιοχών.
- Δρομολόγηση προγραμμάτων αδελφοποίησης μεταξύ διοικήσεων, ιδίως των αξιωματούχων εκείνων που είναι αρμόδιοι για τα ευρωπαϊκά κονδύλια, και ανάπτυξη της κινητικότητας των υπαλλήλων και των πολιτών, ώστε να γνωρίσουν καλύτερα την ΕΕ.
- Δρομολόγηση προγραμμάτων αδελφοποίησης για τη διοίκηση της ΕΕ, την ανάπτυξη πολιτικών και τη διαχείριση των κονδυλίων της ΕΕ. .

ΕΝΙΣΧΥΣΗ ΤΗΣ ΙΔΙΟΤΗΤΑΣ ΤΟΥ ΕΥΡΩΠΑΙΟΥ ΠΟΛΙΤΗ

- Ανάπτυξη γραφείων διασύνδεσης της Ευρωπαϊκής Επιτροπής καθώς και των Σπιτιών της Ευρώπης στα υπερπόντια εδάφη, με σκοπό να δημιουργηθούν σημεία ανταλλαγής και επαφής στις περιοχές αυτές.
- Ανάπτυξη της αδελφοποίησης για την προώθηση της κινητικότητας, ώστε να γίνει καλύτερα γνωστή η Ευρωπαϊκή Ένωση.
- Θέσπιση ευρωπαϊκού δελτίου ταυτότητας και διαβατηρίου. Ελεύθερη κυκλοφορία κεφαλαίων, φυσικά με ασφαλιστικές δικλίδες, εγκαταστάσεις διαβίωσης και εργασίας στην Ευρώπη.

ΕΚΠΑΙΔΕΥΣΗ

- Διατήρηση του επιπέδου των επενδύσεων σε σχολικές υποδομές, κατασκευή και ανακαίνιση σχολείων, με σκοπό να βελτιωθούν οι συνθήκες υποδοχής των μαθητών, να σταματήσουν οι μεταφορές σχολικών τάξεων πρώτου βαθμού και να γίνονται δεκτά όλα τα παιδιά σχολικής ηλικίας με την ενίσχυση του εξοπλισμού για την έμπρακτη εφαρμογή της φυσικής και αθλητικής αγωγής.
- Ενθάρρυνση της ανάπτυξης ποιοτικών παιδαγωγικών και εκπαιδευτικών έργων για την υποστήριξη του Erasmus+.
- Δημιουργία ενός Ευρωπαϊκού Πανεπιστημίου Καραϊβικής για την προώθηση της Ευρώπης στις Αντίλλες και τη Γαλλική Γουιάνα και την προάσπιση της ανάδειξης ενός κέντρου ερευνητικής αριστείας, ιδίως κατά των επιπτώσεων της κλιματικής αλλαγής, για τη διατήρηση της βιοποικιλότητας, ιδίως των μαγκρόβιων δασών, και για την καταπολέμηση του φύκου Sargassum.
- Ανάπτυξη μιας πραγματικής γλωσσικής πολιτικής με την προώθηση της πολυγλωσσίας από το δημοτικό σχολείο και, σε υψηλότερες βαθμίδες, μέσω γλωσσικών ανταλλαγών σε κάθε περιφερειακή περιοχή και προς την Ευρώπη

ΨΗΦΙΑΚΗ ΜΕΤΑΒΑΣΗ

- Ανάπτυξη του δικτύου διαδικτύου πολύ υψηλής ταχύτητας, ανανέωση των υποβρυχίων καλωδίων και ανάπτυξη δορυφόρων.
- Καθορισμός ενός σχεδίου δράσης για την προσφορά ενός ποιοτικού δικτύου για όλους, επιβάλλοντας μια μέγιστη τιμή προσφοράς.

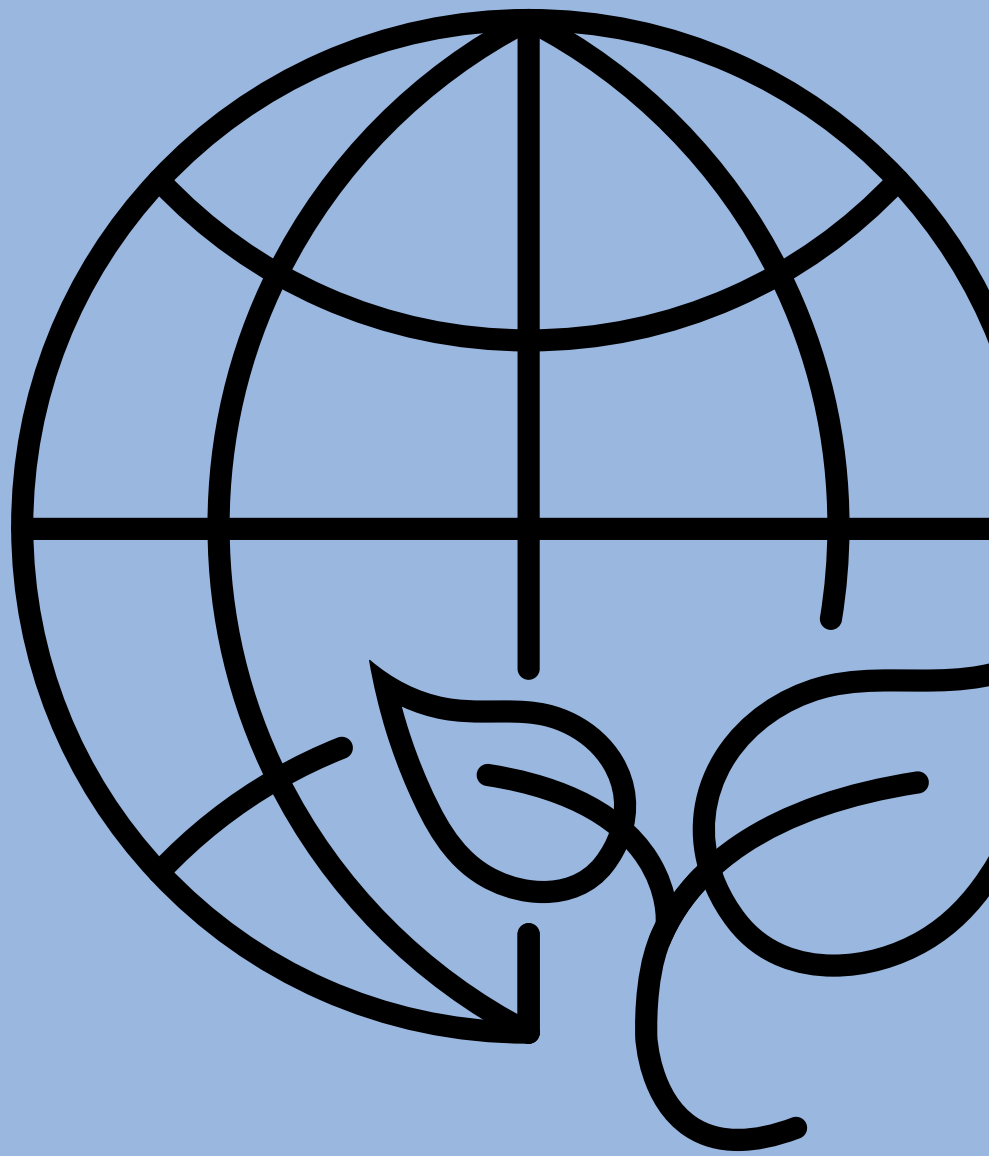
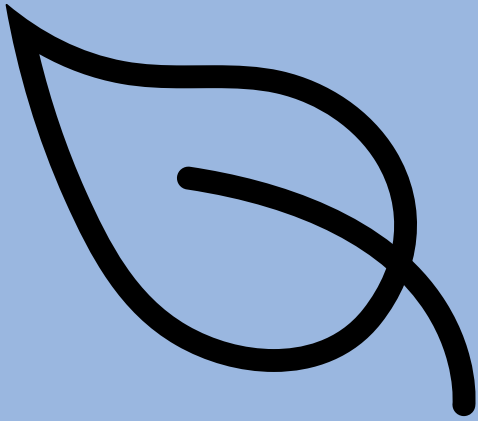

AI



Σας ευχαριστώ!



democrats.eu

 facebook.democrats.eu

 twitter.democrats.eu

 instagram.democrats.eu

Παραγωγή με την οικονομική υποστήριξη του Ευρωπαϊκού Κοινοβουλίου. Οι απόψεις που εκφράζονται είναι αυτές των συγγραφέων και δεν αντικατοπτρίζουν απαραίτητα τη θέση του Ευρωπαϊκού Κοινοβουλίου.