

Euroopa

TAASLOOMINE

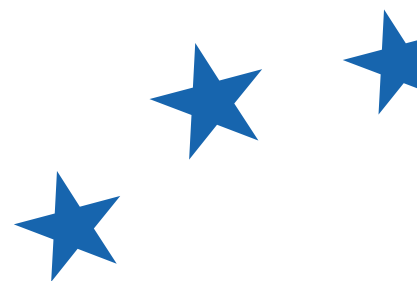

2024. AASTA MANIFEST





2024. AASTA MANIFEST

Sisukord

Presidendi kiri	6
Peasekretäri kiri	8
Manifest	11
Prioriteetsed tegevused	19

a)	Lähenedamine ja tugevnemine DEMOKRAATIA JA VALITSEMINE - EUROOPA – JUHTIV JÕUD MAAILMAS - KONSOLIDEERIMINE JA AUTONOOMIA - AVALIKE HÜVEDE RAHASTAMINE - ÜHTEKUULUVUS JA VÕRDSUS - MIT- MEKESISUS JA KAASATUS - EUROALA REFORM	23
b)	Ülemaailmne taassünd RÄNDEVOOD- ROHELINE JA SININE JUHTIMINE- TÕHUSTATUD TERVISHOID - TOIDUALANE SÕLTUMATUS - DIGIREVOLUTSIOON- 450 MILJONIT TARBIJAT	47
c)	Mitmekülgne harmoonia ÕIGLANE MAJANDUSKASV - NOORTE TULEVIK - KVALITEETNE HA- RIDUS KÕIGILE - KULTUURILINE RIKKUS JA MITMEKESISUS MEEDIA JA PLURALISM - SPORT JA EETIKA	71
d)	Elujõulised territooriumid PIIRKONDLIK ARENG - ÜLEMEREMAAD EITSENG	89

François Bayrou



Maailm on murdepunktis. Arvatavasti pole tulevik pärast külma sõja lõppu kunagi nii sünge ja ohtlik tundunud. Seisame silmitsi sõjaga meie territooriumil, suurriikide tahtega kontrollida tehnoloogiaid ja majandusi, kliimamuutuste katastroofilised tagajärjed on ilmsed, maailmakorda ähvardavad üha kasvavad ohud. Euroopa keskmiste jõudude tihedalt seotud liit, mis on ühinenud poliitiliseks organisatsiooniks, pakub meie kaaskodanikele ja tulevastele põlvkondadele ainsa võimaliku tõhusa kaitse.

Euroopa Liit ehitati samm-sammult üles Teise maailmasõja rusudele – eelmise aastatuhande kohutava katastroofi tagajärgedele, millest meie kontinendil oli peaaegu võimatu taastuda taastuda.

Teerajajad tõid Euroopa rahvad kokku, sest nad olid veendunud, et vastastikune abistamine, solidaarsus ja ühised huvid on tugevamad kui varasemad vastuolud. Nendeks teerajajateks olid Jean Monnet, Robert Schuman, Alcide De Gasperi, Konrad Adenauer, Paul-Henri Spaak ning hilisemast ajast Altiero Spinelli, Jacques Delors ja Bronislaw Geremek. Nad jätsid meile oma pärandi, mille eest peame edasi võitlema ning homse Euroopa kujundamisel on meie kohus näidata sama ajaloost.

Meie demokraatia põhimõtted on seatud kahtluse alla järjestikuste vägivaldsete sündmuste tõttu. Venemaa sõda Ukraina vastu on kuritegu ajaloo vastu. Ajendatuna oma soovist Ukraina alistada, on Vladimir Putin murdnud tabu ja võtnud mõttetut riski külvata kaost, rikkudes rahvusvahelise õiguse peamist põhimõtet ja üht ELi aluspõhimõtet – riigipiiride puutumatus. Samal ajal rakendab ta oma riigis kõiki diktatuuri elemente. Diktatuuri, mis on avalikult üles ehitatud tema vastaste küünilisele mõrvamisele. 7. oktoobri mitte vähem küünilise terrorirünnaku toimepanemisega õnnestus Hamasil tekitada Lähis-Idas kaos, millel on kohutavad inimkaotused ja märkimisväärsed tagajärjed rahvusvahelisele julgeolekule. Idas kasutatakse Hiina demograafilist kokkuvarisemist ettekäändena majanduse, tehnoloogia ja kaubanduse ülemäärasele kasvule ning Taiwanile suunatud imperialistlikele ohtudele. USA aga, keda vaevavad tõsised avaliku arvamuse lahkkelid, ähvardab naasta jõhkra tehnoloogilise domineerimise juurde ja pöörata selg oma liitlastele, eeskätt Euroopa liitlastele. Demokraatia, mida õhustavad autoritaarsus ja populism, on rünnaku all kogu maailmas.



See uus ajastu mõjutab meie Euroopa ühiskonda. Sellest tulenev inflatsioonikriis destabiliseerib niigi nõrgenenud sotsiaalset tasakaalu. Paremäärmuslus on paljudes riikides võimu lävel, andes jõudu meie süngeimatele hirmudele. Traditsioonilised erakonnad lagunevad ja populismi tumedad pilved ähvardavad esindatavuse kriisi sattunud demokraatiaid.

Alates meie erakonna loomisest kakskümmend aastat tagasi on katsumuste loetelu pikenenud. Ometi oleme oma mõtteviisi kohandamisel alati olnud pragmaatilised. Oleme võtnud õppust ülemaailmsest finantskriisist, mis mõjutas otseselt paljusid Euroopa kodanikke ja tõi esile kasvava majandusliku ebavõrdsuse. Samamoodi oleme õppinud pandeemiast ja konfliktidest meie piiridel. Need paljastasid meie nõrkused, nagu ohtlik sõltuvus meie kontrolli alt väljäävatest tootmiskeskustest.

Aasta 2024 on seega pöördeline. Esimest korda ei lähe me Euroopa Parlamendi valimistele kaitsepositsioonil, vaid kindlusega, et keegi ei saa väita, et Euroopa Liidu roll selle kaitsmisel, kes me oleme ja mida me kalliks peame, on väheoluline.

2024. aasta Euroopa Parlamendi valimiste eel peame taaskord kinnitama Euroopa poliitilise integratsiooni tähtsust. Euroopa taasloomine on keeruline ülesanne, mis nõuab vankumatut tahet. Meil on see olemas. Peame kujundama sellise Euroopa tuleviku, mille aluseks on õiglus, ühtsus ja ühised väärtused.

Meie, demokraadid, oleme otsustanud edendada kaasatust, solidaarsust ja õitsengut dialoogi kaudu kõigi Euroopa kodanikega. Nende probleemid on meie poliitika keskmes, sest hindame neid kui võimupartnereid. Meie humanistlik, sügavalt Euroopa-meelne hääл peab jõudma kõigini, kes jagavad meie demokraatlikke väärtusi nagu õigusriik, põhiõiguste, identiteedi ja mitmekesisuse austamine, sotsiaalse progressi edendamine, kaasatus ning piirkondade, rahvaste ja põlvkondade vaheline solidaarsus.

Oleme üks pere. Roomast Rotterdami, Brnosta Bilbaoni, Ljubljanast Larnakani, Veneetsiast Vilniuseni, Madeiralt Münchenini ja Strasbourgist Santa Cruz de Tenerifeni juhib meid mõistus ning usk ehitada üles Euroopa Liit, mille olemasolu ja väärtused on praegu tõsiselt ohus. Teame hästi, et Euroopa saab ellu jääda ja areneda ainult juhul, kui ta on „ühinenud mitmekesisuses“. Euroopa võib ja peab isegi väljaspool oma piire näitama rahumeelset ja otsusekindlat eeskuju selles rahutus maailmas.



Sandro Gozi

Paar sõna, et tutvustada teile selle Manifesti metoodikat, mille üks ettepanekutest tervishoiuvaldkonnas on pühendatud meie kadunud kolleegile Véronique Trillet-Lenoirile, väljapaistvale arstile ja lugupeetud poliitikategelasele, kes lahkuks meie seast 9. augustil 2023.

Me tahtsime, et see Manifest saaks võimalikult didaktiline, et anda lugejale võimalus meie ideede mõistmiseks iseenda huvide kontekstis ning tutvumiseks meie ja meie filosoofiatega selle manifesti lehitsemisel.

Kuid enne jätkamist sooviksin veel väljendada siirast tänu kõigi meie kolleegide, töörühmade ja liikmete ees nende pühendumuse ja osavõtu eest selles algatuses. Ilma nende hindamatu panuseta ei oleks see protsess olnud teostatav.

Kuidas meie seda Manifesti ette kujutasime? Parema selguse huvides koosneb see kahest erinevast elemendist:

- **POLIITILINE MANIFEST, millega on määratletud meie liikumise põhimõtted ja kirjeldatud peamisi väärtusi,**
- **PRIORITEETSED (KONKREETSED) TEGEVUSED, milles on kirjeldatud üksikasjalikult konkreetseid tarvitusele võetavaid meetmeid.**

Järgmistel lehekülgedel näete, et kõik 20 teemat, millest ma teile hetke pärast räägin, on esitatud topeltlehekülje vormingus.

- Vasakpoolsel lehel on võetud kokku käsitletava teema poliitilise sõnumi peamised jooned.
- Parempoolsel lehel on esitatud prioriteetsed tegevused.

Nagu näete, algavad kõik väljapakutud tegevused (parempoolsel lehel) seda tegevust väljendava tegusõnaga, mis veenab lugejat selles, et oleme liikumises ja et meil on tahe asjadega edasi minna.

300 võib küll tunduda peadpöörítavalt suure arvuna, kuid oleme selle tulemuse saavutamiseks töötanud samas välja range protseduuri oma narratiivi struktureerimiseks ja võimaldamaks kõigile samade keeleelementide kasutamise.

Iga töörühm viis ühe või mitme valitud saadiku juhtimisel läbi oma valdkonna probleemide ja võimaluste põhjaliku analüüsi ning formuleeris konkreetseid ettepanekud nende lahendamiseks.

Pärast kogu töö põhjalikku ülevaatamist koostasime 4 peatükki:

Lähendamine ja Konsolideerimine - Globaalne Renessanss - Mitmuse Harmoonia - Dünaamilised Territooriumid

ja määratlesime 20 peamist teemat:

Demokraatia ja Valitsemine - Euroopa, Arvestatav Jõud Maailmas - Konsolideerimine ja Sõltumatus - Avalike Teenuste Rahastamine - Ühtekuuluvus ja Võrdsus - Mitmekesisus ja Kaasamine - Euroala Reform - Rändevood - Roheline ja Sinine Juhtimine - Tõhustatud Tervishoid - Toidujulgeolek - Digirevolutsioon - 450 Miljonit Tarbijat - Õiglane Majanduskasv - Kvaliteetne Haridus Kõigile - Kultuuriline Rikkus Ja Mitmekesisus - Meedia ja Pluralism - Sport ja Eetika - Piirkonnad Arengu Keskmes - Ülemeremaade Esiletõus

Need kategooriad võimaldasid meile kõikide ettepanekute sortimise ja rühmitamise nende asjakohasuse, teostatavuse ja mõjude arvestamisel. Korduvad teemad ja sarnased ettepanekud kaardistati ning need rühmitati selleks kõige sobivamate teemade alla. Seejärel klassifitseerisime kõik teemad nende prioriteetsuse järgi ning saime kokku 300 teemat kajastamiseks.



/300 MEIE ESMATÄHTSAT
TEGEVUST AASTAKS
2024



Manifest



Tugeva ja ühtse Euroopa nimel

Meie demokraatiate keskmes on põhitoiminguna valimised. 2024. aastal 6. - 9. juunil toimuvad Euroopa Parlamendi valimised pakuvad meile enneolematut võimalust muuta see kodanikumisioon reaalsuseks: hääletada.

Miks on see nii olulise tähtsusega olukord?

Esiteks seetõttu, et see ainulaadne võimalus valida oma eurosaadikuid eristab meid ülejäänud maailmast. Üldise otsevalimisõiguse kaudu saame aktiivselt osaleda maailmajao parlamendi valimisel.

Teiseks annavad riikideülese parlamendi valimised võimu igale Euroopa kodanikule.

Olles teadlikud teie hääle tähtsusest ja selle olulisest mõjust, pakub meie liikumine teile selget manifesti, mis tutvustab meie ideid, prioriteete ja tegevusi demokraatliku väljenduse kaitseks ja edendamiseks, kodanike esindamiseks ja poliitiliste ideede levitamiseks Euroopa tasandil.

Meie eesmärgiks on luua kaasatum, kaasavam ja õitsvaval järjel olev Euroopa, kus otsuste langetamisel on kesksel kohal kodanikud. Selles suurte ühiskondlike muutuste faasis peab meie demokraatia oma põhialuseid lõpuni jälgima. Seetõttu soovime luua Euroopa, kus kodanikud on poliitilises elus aktiivsed partnerid. Oleme pühendunud Euroopa institutsioonide toomisele kodanikele lähemale ja võitleme selle eest, et nad saaksid valida Euroopa Liidu tõelise presidendi, nii nagu nad valivad näiteks oma linnapead; et nad saaksid osaleda otse Euroopa poliitiliste liikumiste valimistel nagu nad osalevad kohalikel ja riikliku tasandi valimistel. Seetõttu on uue riikidevahelise poliitika küsimus vältimatu. Meie nägemuse kohaselt peab esindajate valimine Euroopa Parlamenti olema piirideülene. Euroopa Parlamendi valimistega seonduvalt toimuva 27 riikliku arutelu asemel peaksime keskenduma tõeliselt euroopalikule arutelule ja poliitikale. See võimaldab meil seada ühiselt suuremaid eesmärke, teha kollektiivseid otsuseid ja kujundada oma tulevikku legitiimsemalt ja tõhusamalt.





Oleme sügavalt veendunud iga inimese sisemises väärtuses, kus iganes ta parasjagu ka ei viibiks. Meie eesmärgiks on veenda oma poliitikas kõiki, kes soovivad humanistlikku, võimsamat, suveräänsemat ja demokraatlikumat Euroopat ning kes soovivad ületada sotsiaalseid lõhesid, killustatust ja pragusid, mida populistid ja natsionalistid järjest osavamalt meie Euroopalike väärtuste hävitamisel ära kasutavad.

Meie näeme Euroopa Liitu alana, kus igaühel on Euroopa täieõigusliku kodanikuna võimalus oma potentsiaali täielikuks realiseerimiseks, seda olenemata soost, seksuaalsest sättumusest ja soolisest identiteedist või selle väljendusest, vanusest ja põlvkonnast, sotsiaalsest päritolust, etnilisest päritolust ja rahvusest, usust või usulisest kuuluvusest, füüsilistest ja vaimsetest võimetest.

Naiste ja meeste võrdõiguslikkust Euroopa Liidus on aastakümnete jooksul jõudsalt edasi arendatud, kuid saavutatud seda veel ei ole ja see töö pole kaugeltki veel lõppenud. Peame tagama, et naised ja mehed saavutaksid täieliku ja sisulise võrdõiguslikkuse kõigis eluvaldkondades nii kiiresti kui võimalik. Peame suutma kaotada ka soolise vägivalla, mis on Euroopas endiselt oluline probleem.

Meie arusaam mitmekesisusest ei piirdu võitlusega diskrimineerimise vastu: me võitleme selle nimel, et ehitada üles ühiskond, kus erinevust mitte ainult ei aktsepteerita, vaid ka tunnustatakse. Universaalsete inimõiguste tunnustamine ja järgimine on meie, Euroopaliku kultuuri lahutamatu osa ja meie eesmärgiks on kõrvaldada kõik takistused kõigeti kaasava ühiskonna ülesehitamise teelt.

Meie oma liikumisega oleme orienteeritud lahenduste Euroopa tugevdamisele, mis pakub konkreetseid vastuseid ja loob hulgaliselt võimalusi nii regionaalpoliitika kui ka kodanikuühiskonna mõõtmes.

Renew Europe on seejuures aktiivne alati, mitte üksnes valimiste perioodil. Alates 2019. aastast on meie fraktsioonil võtmeroll Euroopa Parlamendis. Oma kollektiivse teadvuslikkuse ja liitude kaudu oleme oma lubadused Emmanuel Macroni juhtimisel ka materialiseerinud, taaselustades dünaamilise ja võimsa Euroopa alused koos konkreetsete ja pragmaatiliste tegevuste esikohale seadmisega.

Oleme uhked selle mandaadi kestel saavutatud käegakatsutavate tulemuste üle. Olgugi et meie ühiskonna alustalad on näidanud teatud nõrku kohti ja toonud välja seniste tõekspidamiste piirava iseloomu vabakaubanduse ehk avatuse osas ilma vastastikkuse tunnustamiseta, samuti teatud naiivsuse kaubanduseesmärkide elluviimisel suurel skaalal, oleme leidnud tunnustust väga oluliste edasiminevate autoritena. Nende hulgas olgu siin kohal nimetatud õigusriigi uus tingimuslikkus, mis tõkestab vahendite omistamist neile, kes euroopalikke väärtusi ei austa. Samuti oleme edendanud väga olulisi algatusi nagu näiteks rohepöörde kokkulepe, uued seadused elektrooniliste teenuste ja digituru reguleerimiseks, COVID-19 vaktsiinid, majanduse käimalükkamise kava, varjupaiga- ja rändepakt, riikidevaheliste valimisnimekirjade kehtestamine ja Euroopa tuleviku konverentsi korraldamine. Viimatinimetatu toimus esimest korda Euroopa ajaloos, võimaldades kodanike otsest



Meie eesmärk on kaasatum, kaasavam ja õitsvaval järjel olev Euroopa, kus otsuste langetamisel on kesksel kohal kodanikud kohalike omavalitsuste tasandilt Euroopa Liiduni.



Koos kujundame parema tuleviku, milles realiseeruvad täielikult vabaduse, demokraatia, võrdsuse ja solidaarsuse väärtused.

osalemist maailmajao mastaabis.

Usume kindlalt, et meie vabaduste säilitamiseks on hädavajalikud Euroopa suveräänsus ja strateegiline autonoomia ning et on aeg määratleda selgelt meie visioon Euroopa tuleviku osas.

Oleme võtnud eesmärgiks seista kontinentaalsete strateegiatega eest, mis on kohandatud uute väljakutsete ja nõudmistega. Meie egiidiks peab olema kooselamise põhimõtte juurutamine eurooplastena, tagades samal ajal Euroopaülese julgeoleku, arengu ja koostöö.

Selles vaimus toetame Euroopa poliitilise kogukonna ideed. Selle kogukonna missiooniks on tugevdada sidemeid Euroopa Liidu liikmesriikide, ühinemisprotsessis olevate kandidaatriikide ja ka nende Euroopa riikide vahel, kes on otsustanud mitte meie liitu kuuluda. Sellisena on oluline tagada tegevuse sidusus ja ühise kogukonnatunde edendamine Euroopa koostöö ja julgeoleku uue ülesehituse raames.

Selles kontekstis on ilmne, et Euroopa Liit ei ole oma praeguse institutsionaalse struktuuriga valmis selle uue geopoliitilise rolli täitmiseks ega ka uute liikmete vastuvõtmiseks. Nende väljakutsetega toimetulekuks on vältimatult vajalikud reformid ilma sümbolite või tabudeta. Näeme vajadust Euroopa ümber korraldamiseks ja kui nimetada peamisi reforme, oleksid

need järgmised: kaitse- ja energialiidu loomine vetoõiguse kaotamisega, hõlbustades poliitilist sidusust soovivate rahvaste ja riikide algatusi, luues uusi omavahendeid, tugevdades Euroopa Parlamenti ning vähendades seejuures volinike arvu. Nende oluliste muutuste saavutamiseks ja ühtse Euroopaga edasi liikumiseks on möödapääsmatult vajalik ka asutamislepingute läbivaatamine. Peame püüdlema suveräänse Euroopa poole, mis võimaldab meil oma tuleviku kujundamise ka tegelikult enda võimusesse tagasi saada.

Euroopa Liit loodi selleks, et erinevaid valitsemistasandeid, olgu need siis kohalikud, riiklikud või riigiülesed, tugevdada, mitte nõrgestada. Meie liikumine põhineb lähenemisel, kus linn tugevdab piirkonda, mis omakorda tugevdab rahvast ja seeläbi ka Euroopa Parlamenti, ja vastupidi. Eesmärk on edendada nii üles- kui ka allapoole suunatud koostööd erinevate valitsemistasandite ja demokraatia vahel, luues seeläbi tugevama ja tõhusama struktuuri. Samuti edendame uut erinevate põlvkondade vahelise koostöö strateegiat tegeliku solidaarsuse saavutamiseks noorte ja vanemate põlvkondade vahel.

Euroopast rääkides hõlmavad meie eesmärgid loomulikult ka ülemeremaid ja äärealasid. Oma eesmärkide täitmisel suhtume täie tõsidusega ka ääremaade muredesse ja tunnustame neid vääriliselt kui lahendusi pakkuvaid ja strateegilise geopoliitilise tähtsusega territooriume. Need piirkonnad on Euroopa Liidu täisväärtuslikud osad ja meie soov on, et nad seda ka ise üha selgemalt tajuks ja tunneks.

Meie eesmärk on muuta Euroopa nii tiptasemel kvaliteedi kui ka innovaatsuse majakaks, keskendudes meie kodanike heaolule ja ehitades üles helget tulevikku ka kõikidele tulevastele põlvkondadele. Seepärast soovime tugevdada kodanike kaitset, taastada kontrolli oma tuleviku üle, kasutada täielikult ära tehisintellekti potentsiaali, tugevdada meie ühist kaitset, hallata vastutustundlikult rändeprobleeme ja tagada läbimõeldud kliimakaitse.

Rohepööre peab olema pragmaatiline ja kaasav, juhinduma tehnoloogiast, hoiduma ideoloogilistest dogmatismidest ning kindlasti ei pea selle all kannatama pered, primaarse sek-



tori ettevõtteid või töötajad, põllumehed ega kalurid. See pööre on üksnes ja ainult Euroopa Liidu enda õlul. See hõlmab Euroopa eelarvete reformimist ja uute rahaliste vahendite loomist, näiteks süsinikdioksiidi maksu kehtestamisega piiridel. Meie eesmärk on edendada taastuenergia arendamist rahaliste stiimulite pakkumise teel ülemineku soodustamiseks rohelisele ja sinisele majandusele. Toetame aktiivselt keskkonnasõbralike tehnoloogiate arendamisega tegelevaid ettevõtteid ja jätkame jõupingutusi väikeste ja keskmise suurusega ettevõtete hea käekäigu eest hoolitsemisel.

Meie liikumise silmis on digitaalne ning ökoloogiline ja merenduslik üleminek üks meie 21. sajandi Euroopa olulisemaid tugisambaid, nii nagu see oli omal ajal söe ja terasega. Meie ennetav lähenemisviis viib meid Euroopa ülesehitamisele, mis on kestav, õitsval järjel ja kooskõlas meie keskkonnaga. Toetame tasakaalustatud ja pragmaatilisi poliitikaid süsinikdioksiidi heitkoguste vähendamiseks, taastuenergia edendamiseks ja puhtamate transpordiliikide kasutuselevõtuks.

Veendununa selles, et Euroopa majanduskasvus ja konkurentsivõimes on oluline rollinnoovatsioonil ja teadusuuringutel, teeme suuri investeeringuid kõrgtehnoloogiasse, võttes arvesse kõigi põlvkondade vajadusi.

Meie liikumine näeb tehisintellektis võimalust inimkonna jaoks ja meil on sellesse usku. Samuti edendame selles valdkonnas ettevõtete ja arendajate vabadusi, sest see annab võimaluse uute töökohtade loomiseks ja hõlbustab mitte ainult laste ja õpilaste aga ka vanemate ja vanavanemate elu. Tehisintellektis näeme me võimalust

“

Meie egiidiks peab olema kooselamise põhimõtte juurutamine eurooplastena, tagades samal ajal Euroopa-ülese julgeoleku, arengu ja koostöö.

edendada uut põlvkondadevahelist strateegiat. Tehisintellekt on tuleviku võti ja selles valdkonnas Hiinale ja Ameerika Ühendriikidele järeljõudmine on meie jaoks väga oluline. See areng saab toimuma meie ühiskonnamudeli keskmes olevate põhimõtete ja vabaduste täieliku kaitsemise tähe all. Rahvusvahelisel tasandil oleme koos ÜROga pühendunud uue tehisintellektisüsteemi loomisele. Samas ei või innovatsioon jätta kultuuri tagaplaanile. Vastupidi, kultuur peab saama kasu samadest, meie turvalisuse tagamiseks eraldatud ressursidest. Usume kindlalt, et ohus olev demokraatia on kultuuriliselt vaesunud demokraatia. Seetõttu soovime, et iga turvalisusele kulutatud euro kohta investeeritaks üks euro ka kultuuri.

Kultuur on alati olnud, on ja jääb meie noorte tuleviku veenvaimaks argumendiks ning täidab natsionalistlike ja populistlike ideede levikut tõkestavat funktsiooni. Tunnistame selle olulist rolli meie väärtuste ja identiteedi säilitamisel ühiskonnana.

Meie tegevus on keskendunud kaaskodanike heaolu tagamisele. Oleme kindlalt pühendunud oma algatuste jätkuvale ja järjest tõhusamale elluviimisele eesmärgiga parandada nende igapäevast elu. See hõlmab nende kui tarbijate kaitse tugevdamist ning sotsiaalsete, põlvkondadevaheliste ja territoriaalsete erinevuste vähendamist. Meie liikumine toetab vankumatult poliitikaid ja eeskirju, mille eesmärgiks on võidelda planeeritud iganemise vastu ning nii tootjate kui ka tarbijate seisukohast õiglasema ja jätkusuutlikuma ühtse turu väljakujundamise eest.

Meie veendumuste keskmes on rahvaste ja territooriumide kaasamise vajalikkus. Meie vähendame lõhet tegelikkuse ja kodanike ettekujutuse vahel Euroopa institutsioonidest. Seda silmas pidades pöörame suurt tähelepanu linna- ja maapiirkondade dünaamikale, seda ka kõige pisemate detailide arvestamisel.

Sellisena kinnistub ka kohalike omavalitsuste oluline roll peamise osatäitjana meie Euroopa poliitikas. Nende lähemus kodanikega ja nende teadmus kohalikest vajadustest annavad neile hindamatu mõju meie visiooni elluviimisel. Kodanike kaasamise, piirkondlike eripärade rõhutamise ja kohalike omavalitsuste kompetentsi väärtustamise teel loome demokraatlikuma,



Mitmekesisus ei piirdu võitlusega diskrimineerimise vastu – me võitleme ühiskonna nimel, kus erinevust mitte ainult ei aktsepteerita, vaid ka tunnustatakse.

kaasavama ja isikute elulistele vajadustele keskendunud Euroopa.

Püüame luua Euroopa, mis soodustab harmoonilist kooseksisteerimist kogu selle mitmekesisuses. Korduvad rändekriisid on toonud esile vajaduse ühtse lähenemisviisi järele. Sellisena kehtestame me varjupaiga- ja sisserändepoliitika, mis on inimlik ja õiglane ning mis arvestab iga inimese põhiõigustega, tagades samas rändajate turvalisuse ja nende integreerimise edukuse. Oleme pühendunud rändepoliitika juurutamisele, mis põhineb liikmesriikidevahelisel solidaarsusel ja sunnitud rände algpõhjustega tegelemisele suunatud algatuste toetamisel. Samuti püüdleme ühiste reeglite kehtestamise suunas majandus- ja kliimarände probleemide lahendamiseks. Lisaks, tunnistades vajadust mitte jätta lõunapoolseid liikmesriike üksi nende tohutupikkade merepiiride valvamisel, toetame aktiivselt eurooplaste ja aafriklaste vahelise uue partnerluse juurutamist, mis käivitati 2022. aasta veebruaris Prantsusmaa eesistumise ajal ning mis on möödapääsmtult vajalik kiires demograafilises laienemises oleva maailmajao arenguks.

Aafrika toetamisel sõbra ja partnerina on meil tõhusam kontroll aafriklaste lahkumise üle Euroopa suunas. Selle visiooni realiseerimiseks mobiliseerime mõlema maailmajao kodanikuühiskonna ja noored. Oleme veendunud, et diasporaadest saavad taastuvad energiaallikad, mis annavad tõuke sellele uuele jagatud kasvu ja heaolu strateegiale.

Edukas integratsioon eeldab Euroopa poliitikate olemasolu, mis hõlmavad linnu ja piirkondi nii üles- kui ka allavoolu. Kodanike integreerimine toimub kohalikul tasandil ja enamikku neile vajalike teenuseid, näiteks tervishoid ja haridus, osutavad kohalikud omavalitsused. Parimad teadmised tööhõive- ja integratsioonivõimaluste kohta nagu ka nende vajaduste kombineerimise võimalused aktiivse tööhõivepoliitikaga leitakse samuti kohalikul tasandil. Koostöös on aktiivsed ka paljud regioonid. Nende teadmiste mittekasutamine muudab Euroopa sisserändepoliitika ebainimlikuks. Me oleme pühendunud tugeva Euroopa ülesehitamisele, sest teame, et tugev Euroopa tähendab ka ühtset ja mõjukat Euroopat maailmaarenil. Praegusel ajajärgul, mida iseloomustab uute impeeriumide (näiteks Hiina või Venemaa) esiletõus, on meie kohustuseks liikmesriikidevahelise integratsiooni tugevdamine julgeoleku, kaitse ja välispoliitika valdkonnas.

Edendame algatusi, mis pärinevad riikide rühmadelt, kellel on tahe ja võime kaitse- ja julgeolekuvaldkonnaintegratsioonis kiiremini ja rohkem edusamme teha. See hõlmab toetust Euroopa tõeliste sõjaliste jõudude loomisele, mis oleksid võimelised tegelema tõhusalt kriiside, julgeolekuohude ja uudsete hübriidohtudega.

Tõelise Euroopa samba väljaarendamiseks NATOs ja meie liidu tugevdamiseks Ameerika Ühendriikidega on oluline strateegilise autonoomia olemasolu. Eurooplaste ja ameeriklastega püüame





Aluslepingute läbivaatamine peab võimaldama püüelda suveräänse Euroopa poole, et saaksime oma tuleviku kujundamise enda võimusesse tagasi.

üheskoos edendada uue demokraatliku liidu loomist ülemaailmses mastaabis.

Kusjuures, erinevalt natsionalistlikest parteidest, kes seavad esikohale oma eri- ja valimis- huvid ning loovad liitusid väljaspool Euroopat asuvate jõududega, manipuleerivad meediaga ja sekkuvad meie demokraatlike riikide majandusse, lubame me võtta tarvitusele konkreet- sed meetmed, et tagada oma kollektiivne au- tonoomia ja julgeolek partnerluses kõigi teiste demokraatlike riikidega maailmas.

Arusaadavalt pöörame me oma projektis suurt tähelepanu ka tervishoiule. Sellisena tunnistas meie liikumine autonoomsuse ülimalt tähtsust tervishoiuvaldkonnas ning teeb ettepaneku tugev- dada Euroopa tegevussuutlikkust ja tagada vajalike ravimite ja meditsiiniseadmete tootmine Eu- roopa Liidus.

Tagades strateegilise toote väärtusahela igakülgse katvuse tugevdab see meede meie võimet rahuldada meie kodanike vajadusi tervishoiuvaldkonnas, vähendades samal ajal meie sõltuvust välistest allikatest. Sellest lähtuvalt tagatakse ravimite ja meditsiiniseadmete piisav kättesaadav- us, mis suurendab meie toimetulekusuutlikkust kriisiolukordades. Seejuures saame uute ühiste standardite kasutamisel ning andmete jagamisel arstide ja tervishoiutöötajatega kasu kodanike teenistusse lülitatud tehnoloogilistest edusammudest, mis kaasnevad tähtsate uurimiskeskuste avamisega Euroopas.

Soovime anda oma noortele võimalikult laialdased võimalused edu saavutamiseks ja oma potent- siaali realiseerimiseks, ilma et neile saaksid osaks mis tahes sotsiaalsed, majanduslikud või geo- graafilised takistused. See nõuab Euroopa Liidult konkreetset ja tõhusat, vajalikke vahendeid pak- kuda suutvat noorsoopoliitikat.

Paari kuu pärast ootavad ees tähtsad, Euroopa Parlamendi valimised ning me kasutame võimalust, et öelda valjusti ja selgelt välja meie soov näha Euroopat, kus arutelud kuuluvad kodanikele. Me kaitseme ja jääme alati jõuliselt kaitsema Euroopa humanistliku ühiskonna projekti. Euroopa on meie rahvaste, eeskätt kõige haavatavamate inimeste võimalusi, õigusi ja kaitset kor- distav struktuur.

Seega on käes aeg uue poliitilise hingamise leidmiseks ning pilguheiduks iseendasse. Parema ja jätkusuutlikuma tuleviku ehitamiseks pakume uuenduslikke lahendusi 2019. aastal alguse saanud Euroopa ümberkujundamise jätkamiseks ning selle alustalasiid kõigutada võivate puuduste kõrvaldamiseks.

Oleme kindlad, et Euroopa taastumismootori funktsiooni täidavad üha enam kesksed Euroo- pa-meelsed jõud.

Kutsume kõiki eurooplasi üles ühinema meiega selles ühises püüdluses tugeva ja ühtse Euroopa poole.

Koos saame kujundada parema tuleviku, milles realiseeruvad täielikult vabaduse, demokraatia, võrdsuse ja solidaarsuse väärtused.



Maailm on muutumises. Piirid kõiguvad. Riigid on pinges ja lõhenevad. Toimuvad hõõrdumised nagu tektoonilistel plaatidel. Kuid energia- te ühendamise teel on meil võimalus tugevama, demokraatlikuma ja progressiivsema Euroopa rajamiseks, mis on valmis astuma vastu 21. sajandi väljakutsetele.

Ülemaailmsed väljakutsed on küll tohutud, kuid me ei lase vihkamisel ennast pimestada. See- tõttu tulebki meil rääkida, murelikul meelel, lis- raeli „11. septembri” terrorirünnakutest.

lisa-raelis 7. oktoobril 2023. aastal toimunu ei seisne kohutavas sõjategevuses ega ka mitte territoriaalsete või rahvuslike nõudmiste väl- jenduses. Kaugeltki mitte – tegemist on jõleda koletise puhtakujulise vihkamisega, mis plahva- tas valla Gaza sektorist. Tema nimi on Hamas. Mõned otsivad sõnu kirjeldamiseks kirjeldama- tut, kuid vaikimine, nagu me Euroopa Demo- kraatlikus Parteis teame, on alati halva teenis- tuses. See varjab tõde, varjutab reaalsust.

Tegelikkuses ei ole püsiva rahu saavutamine võimalik, kui ei tunnustata Palestiina rahva sea- duslikku õigust territooriumile ja riigile. Samuti ei saa olla püsivat rahu, kui Palestiina rahvas ja Palestiina võimud ei tunnusta lisraeli riiki ja sel- le julgeolekut.

Rahu on ainulaadne side inimeste vahel. Rahu on hädavajalik lüli, et saaksime tulla kõik koos toime ülemaailmsete väljakutsetega.

Jätkame väsimatut võitlust rahu eest. See on meie ülesanne, meie kohustus inimkonna ees. Väljakutsed on meie ees.

Euroopa Demokraadid vastavad nendele välja- kutsetele.



Tegevus ...





A photograph of a crowd of people, with a person in the foreground raising their fist. The person is wearing a brown jacket. The background is blurred, showing other people and some blue and orange elements. The text 'Ühinege meiega.' is overlaid in white, serif font.

Ühinege
meiega.

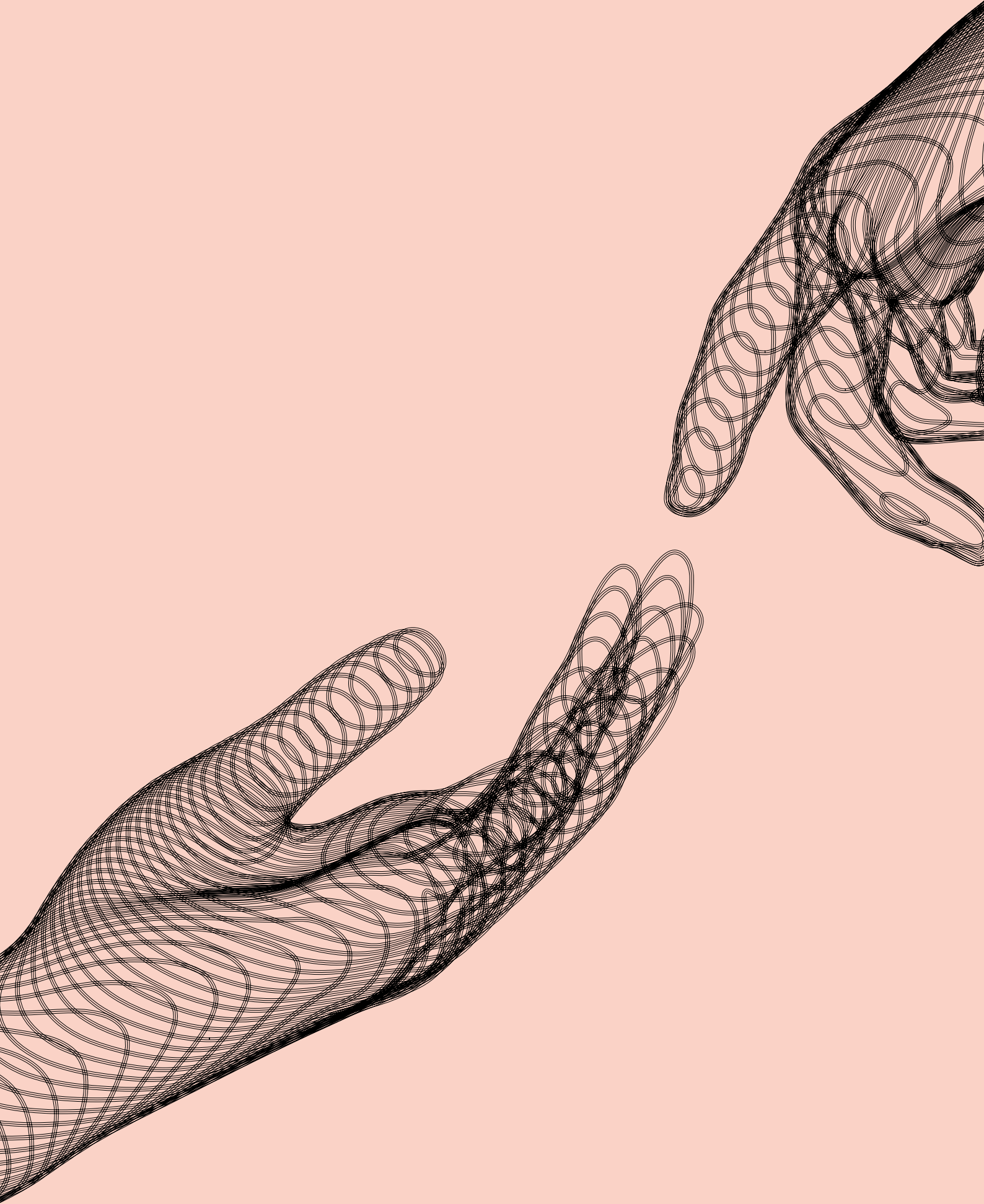

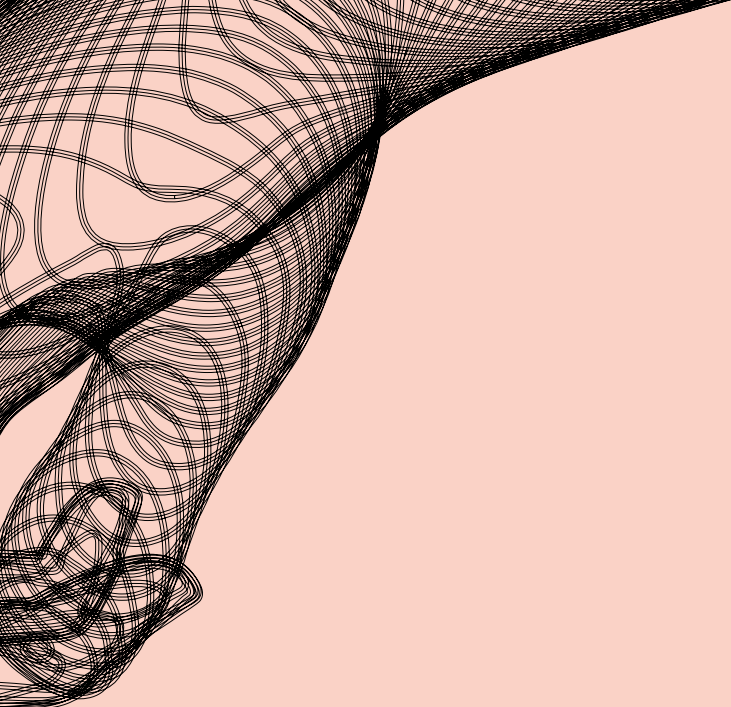

a)

Lähendamise ja konsolideerimine

Lähendamine ja konsolideerimine

DEMOKRAATIA JA VALITSEMINE 26

Demokraatia ja valitsemine on iga õitseval järjel oleva ühiskonna alustalad. Meie liikumise silmis kannab see läbipaistvuse, kodanike osaluse ja Euroopa institutsioonide vastutuse tähendust.

EUROOPA, ARVESTATAV JÕUD MAAILMAS 30

Toimetulekuks üha tõsisemate globaalsete väljakutsetega tuleb Euroopal tegutseda ülemaailmselt arvestatava jõuna. Pühendumine jõulisema ühise välis- ja julgeolekupoliitika rakendamisele, tihedamale kaitsekoostööle ja sellele, et rahvusvahelisel areenil kõlaks ühtne hääl.

KONSOLIDEERIMINE JA SÕLTUMATUS 32

Oluline on Euroopa konsolideerumise ja sõltumatuse tugevdamine sellistes võtmevaldkondades nagu tehnoloogia, innovatsioon, energeetika ja julgeolek. Soovime investeerida teadus- ja arendustegevusse, luues strateegilisi partnerlusi ettevõtete vahel ja edendades ettevõtlust.

ÜHISTE AVALIKE HÜVEDE RAHASTAMINE 36

Ühised avalikud hüved nagu näiteks keskkonnakaitse, rahvatervis ja teadusuuringud on möödapääsmatult vajalikud kõigi Euroopa kodanike heaolu jaoks. Meie eesmärk on tagada nende sektorite piisav rahastamine, parema ja jätkusuutlikuma elukvaliteedi tagamiseks.

ÜHTEKUULUVUS JA VÕRDSUS 38

Euroopa Liidul on kohustus edendada solidaarsust ja võrdsust oma liikmesriikide vahel. Oleme pühendunud majandusliku ja sotsiaalse ebavõrdsuse vähendamisele, investeerides vähem arenenud piirkondadesse, hõlbustades juurdepääsu haridusele, koolitusele ja kõrgetasemelistele tööhõivevõimalustele, tagades samal ajal võrdsed võimalused kõigile kodanikele.

MITMEKESISUS JA KAASAMINE 42

Me tahame ühtset, õiglast ja kaasavat Euroopat, kus iga inimene on au sees ja kus ta saab elada täielikult ja vabalt oma elu. Meil tuleb seista universaalsete inimõiguste eest ja kõrvaldada kõik takistused kaasava, sh transsoolisust, põlvkondadevahelist ja riikidevahelist mitmekesisust salliva ühiskonna loomise teel.

EUROALA REFORMIMINE 44

Võttes arvesse euroala elutähtsust, teeme ettepaneku koostada konkreetne eelarve eesmärgiga edendada majanduskasvu, pakkudes samas otstarbekohast toetust raskustes olevatele riikidele. Eesmärgiga hoida ära mis tahes olulised kõrvalekalded majanduse tasakaalus, oleme pühendunud eelarve- ja maksupoliitika tihedale koordineerimisele euroalal.



PRIORITEETSET TEGEVUST

11 / 300

DEMOKRAATIA JA VALITSEMINE

Kehtivad Euroopa lepingud on rohkem kui 15 aasta jooksul Euroopas edusamme toonud. Nüüd aga ootab Euroopa Liitu ees ainukordne võimalus tugevdada oma institutsioonilist struktuuri ning muutuda suveräänseks ja demokraatlikuks Euroopaks. Veelgi enam - me saame töötada selle nimel, et luua tõeline, solidaarsusel põhinev poliitiline liit.

Meie, Euroopa demokraadid, kutsume Euroopat üles võtma oma tuleviku ohjad selle suveräänsuse ja sõltumatuse tugevdamisel enda kätte. Ühtse poliitilise kogukonna loomisega tagame Euroopale positiivse tuleviku, tegeledes populismi ja rahvusvahelise õiguse rikkumiste probleemidega, tuginedes konstruktiivsetel ja kaasavatel lahendustel. Eesiseivate ühiskondlike, kliima-, keskkonna- või julgeolekuprobleemide lahendamiseks tuleb Euroopa Liidul tegutseda kiiremini ja tõhusamalt. Meie soovime õitsva ja jätkusuutliku tuleviku loomist meie ühise maailmajao jaoks. Koos saame muuta Euroopa positiivseks jõuks oma kodanike ja kogu maailma jaoks.

Samuti on demokraatia tugevdamiseks vaja võimalust valida Euroopa Liidu president kõikide Euroopa riikide jaoks ühistest valimisnimekirjadest.

Lisaks on kodanike ja Euroopa ning selle institutsioonide vahelise sideme uuendamiseks oluline otsene osalemine liidu poliitilises elus. Euroopa Parlamendi valimiste äraootamine iga viie aasta tagant ei ole enam piisav koda-

nike tegeliku osaluse edendamiseks. Pakume välja uuendusliku meetme: Agora kodanike mehhanismi juurutamine.

Agora kodanikud erinevatest Euroopa riikidest kohtuvad igal kevadel eesmärgiga arutada ja teha ettepanekuid Euroopa prioriteetide osas. Neid arvamustevahetusi kasutatakse Euroopa Komisjoni presidendi poolt iga aasta septembris Euroopa Liidu olukorra kohta peetud kõnes esitatud aastaprogrammis. Selle kodanikele enda aktiivse väljendamise võimalust pakkuva platvormi juurutamise teel edendame otsest osalust Euroopa ülesehitamisel ning tugevdame kõigi kodanike kuuluvustunnet ja pühendumust Euroopale.

Demokraatia tugevdamiseks on vajalik kodanike kaasamine poliitiliste otsuste langetamisse. Pakkudes läbipaistvat teavet, koheldes kodanikke partneritena ja kaasates neid aktiivselt, tagame demokraatliku stabiilsuse ja väldime paljusid probleeme.



25/300

PRIORITEETSET TEGEVUST

- Aluslepingute läbivaatamise konventsiooni kehtestamine eesmärgiga kaotada ühehäälnene otsustamine nõukogus.
- Euroopa tuleviku konverentsi ettepanekute rakendamine arvestamiseks Euroopa kodanike nõudmistega antud valdkonnas.
- Poliitilist tahet ülesnäitavate riikide ja rahvaste rühmade kiirema poliitilise integratsiooni hõlbustamine ilma blokeerimise võimaluseta teiste poolt.
- Võimaluse loomine Euroopa Liidu presidendi valimiseks kõigile Euroopa riikidele ühistest valimisnimekirjadest (Komisjoni esimehe ja Euroopa Ülemkogu eesistuva ülesannete sulandamine).
- Riikideüleste nimekirjade kaasamine Euroopa Parlamendi valimistele.
- Tagada Euroopa Parlamendile õigusloomega seotud kaasotsustamisõigus, kui tal on nõuandev roll, ja kaasotsustamisõigus eelarve, sealhulgas laekumiste osas.
- Euroopa kodanikualgatust täiendava, tegeliku seadusandliku algatusõiguse andmine parlamendile.
- Euroopa Liidu rolli tugevdamine sellistes valdkondades nagu tervishoid, haridus ja energeetika.
- Hädaolukorra klausli kasutuselevõtmine eesmärgiga võimaldada Euroopa Liidule tegutsemise erakorraliste volituste alusel oluliste kriisiolukordade puhkemisel.
- Euroopa tasandi erakondade ja sihtasutuste positsioonide tugevdamine nende elujõulisuse suurendamiseks.
- Erakondade ja valimiskampaaniate rahastamise läbipaistvuse tagamine ning rahvusvahelise sekkumise keelamine.
- Erakondade ja liikumiste suutlikkuse tõstmine riikideüleste poliitiliste kampaaniate läbiviimisel.
- Klauslite aktiveerimine, mis võimaldavad Euroopa teatud otsuste osas ülemineku kvalifitseeritud häälteenamusele. See hoiab ära blokeerimised, mis võivad kaasneda praeguse ühehäälsuse süsteemiga.
- Ajutiste üleminekuklauslite rakendamine eesmärgiga võimaldada oluliste õiguslike ja institutsiooniliste muudatuste sisseviimise lihtsustatud menetlusi kasutades.



LÖPP
VETODELE



ELI PRESIDENDI
OTSEVALIMINE



RIIKIDEVAHELISED
NIMEKIRJAD



SUUREMAD
VOLITUSED
PARLAMENDILE



VÄLISMAAL
HÄÄLETAMISE
LIHTSUSTAMINE

- Muu liikmesriigi elanike hääleõiguse tõhustamine Euroopa Parlamendi valimistel.
- Muus liikmesriigis elavate Euroopa kodanike osalemise hõlbustamine, võimaldades neil hääletada ja / või kandideerida oma elukohariigis kohalikel või riiklikel valimistel.
- Ettepaneku tegemine Euroopa ameti loomiseks eesmärgiga tugevdada demokraatiat otsustusprotsessides, kodanike osalemist EL-is ja riikide parlamentide rolli.
- Võrdsete võimaluste tagamine kõigile liidu kodanikele ja otsustarbekohase tähelepanu pööramine kõige haavatavamatele ja tõrjutumatele gruppidele.
- Kodanike julgustamine osalemiseks, kasutades selleks uusi tehnoloogiaid.
- Euroopa kodakondsuse staatuse loomine kehtivate aluslepingute alusel
- Euroopa piiriüleste ühingute põhikirja kehtestamine.
- Kohalike ja piirkondlike omavalitsuste rolli edendamise jätkamine kliima- ja bioloogilise mitmekesisuse alastes poliitikates piirkondlike kliimadiplomaatiameetmete kaudu.
- Pilootprojekti väljatöötamine euroopalike väärtuste edendamiseks hariduse ja kultuuri kaudu, sealhulgas parimate tavade väljaselgitamine kohalikul ja piirkondlikul tasandil kogu Euroopa Liidus, nagu Regioonide Komitee on otsustanud.
- Selgitustöö selle kohta, et subsidiaarsus ei tähenda Euroopa tasandil tegutsemise takistamist, vaid juhtivat funktsiooni täitva valitsustasandi kindlakstegemist, seda ükskõik kas ametliku ainupädevuse või ametliku jagatud pädevuse kaudu.
- Võimaluse andmine seadusandliku pädevusega riiklikele ja piirkondlikele parlamentidele ettepanekute tulevaseks tegeviseks seadusandlike algatuste kohta Euroopa Liidu tasandil, nähes selleks ette konkreetse toimemehhanismi olemasolu Euroopa kodanikualgatust reguleeriva määrusega.
- Euroopa Liidu institutsioonide nimede muutmine, et kodanike jaoks oleks arusaadavad nende vastavad funktsioonid ja rollid Euroopa Liidu otsustusprotsessis.
-

“

Euroopa Liit peab te-
gutsema kiiremini ja
tõhusamalt



EUROOPA, ARVESTATAV JÕUD MAAILMAS

Oleme sügavalt veendunud, et iga õitsva tsivilisatsiooni nurgakiviks, ükskõik kas Ukrainas, Iisraelis või mujal maailmas, on rahu.

Seda silmas pidades töötame väsimatult, et arendada välja rahumeelsed suhted, soodustada konfliktide vägivaldatut lahendamist ja edendada rahukultuuri ülemaailmses mastaabis.

Selles kontekstis oleme võtnud selge suuna võitlusele korruptsiooni, inimõiguste rikkumiste ja poliitiliste repressioonide vastu Euroopas. Edendame rahvusvahelist õigust ja julgeolekut, seda eeskätt naaberriikides, võideldes samas väliste sekkumiste vastu.

Tugevdame koostööd oma partneritega, kes jagavad vastastikusel austusel ja ühistel väärtustel põhinevaid ideid. Meie eesmärk on juhtojade haaramine multilateraalsuse reformimisel ja oma väärtushinnangute kehtestamine rahvusvahelises koostöös.

Meie soov on tugevdada Euroopa Liidu positsiooni ja mõju maailmas, tagades selle strateegilise sõltumatuse edendamise ja enese väljendamise ühiste seisukohtade kaudu.

Meie soov on näha ka tegelikult toimivat ühist julgeoleku- ja kaitsepoliitikat. Euroopa Liidu sise- ja välisjulgeolek on üks meie prioriteete hübridohtude ees, mis on suureks julgeolekuprobleemiks. Teeme ettepaneku tugevdada

Euroopa julgeolekuasutusi ja intensiivistada piiriülest koostööd selle saavutamiseks. Toetame konkreetseid tegevusi, näiteks Euroopa ühiste rakkerühmade loomist ja militaarvarustuse sisseostmist.

Rände ja varjupaiga osas (vt peatükki Rändevood) soovime ühtlustada Euroopa poliitikaid ja töhustada Euroopa Liidu välispiiride kaitset. Oleme pühendunud võitlusele relvade salakaubaveo vastu, pöörates eriti tähelepanu sõjajärgsele perioodile Ukrainas.

Meie usume maailma, kus rahu ei ole mitte ainult ideaal, vaid reaalsus iga inimese jaoks, tagades turvalise ja harmoonilise tuleviku kõigile tulevastele põlvkondadele.

15/300

PRIORITEETSET TEGEVUST

INIMÕIGUSED, DEMOKRAATIA JA ÕIGUSRIIK

- Maailmarahu, rahvusvahelise õiguse ja naaberriikide julgeoleku edendamine ning võitlus väliste sekkumiste ja korrupsiooni, inimõiguste rikkumiste, õigusriigi põhimõtete rikkumiste ja poliitiliste repressioonide vastu.
- Sõltumatu meedia ning etniliste ja usuliste vähemuste kaitsemine.
- Uue ülemaailmse demokraatliku liidu loomine partnerluses demokraatlike suurriikidega nagu näiteks Ameerika Ühendriikide, Ühendkuningriigi ja Kanadaga.
- Kindla seisukoha võtmine vähemuste (nt LGBTQ+ inimeste) vastu suunatud inimõiguste rikkumiste osas kolmandates riikides, kasutades selleks kõiki võimalikke survevahendeid.

KOOSTÖÖ PARTNERITEGA

- Juhtohjade haaramine multilateraalsuse reformimisel ja eeskätt ÜRO Julgeolekunõukogu reformimiseks, et luua rohkem multilateraalseid liite ja edendada ka dialoogi erinevate kultuuride ja tsivilisatsioonide vahel, tugevdada rahu, inimõigusi ja demokraatiat maailmas ning edendada „soft power” jõudu, meie väärtusi ja strateegilist sõltumatust.

EUROOPA LIIDU ROLL ÜLEMAAILMSES MASTAABIS

- ELi ettevõtete rolli tugevdamine kolmandates riikides ELi väärtuste kordistajatena, võttes samal ajal arvesse ELi VKE-de vajadusi.
- Nende ettevõtete kaasamine kaubanduslepingutesse.
- ELi töö- ja inimõiguste standardite järgimise tagamine rahvusvahelistes kaubanduslepingutes.
- Võitlus relvade salakaubaveo vastu, pöörates eriti tähelepanu sõjajärgsele perioodile Ukrainas.

SISE- JA VÄLISJULGEOLEK

- Euroopa rände- ja varjupaigapoliitika ühtlustamine.
- Euroopa Liidu välispiiride kaitse tõhustamine.
- Tuginemine ühtse strateegia kasutamisele „hübriidohtude ja -kampaaniate” vastases võitluses eesmärgiga võimaldada Euroopa riikidele tõhusad vahendid kaitseks nende ohtude eest.

KAITSE

- Euroopa tõelise militaarjõu väljaarendamine ja Euroopa strateegilise autonoomia toetamine, säilitades samal ajal Atlandi-ülesed suhted NATOga.
- Euroopa Liidu sõjalise peastaabi tugevdamine sõjaliste operatsioonide tõhusaks koordineerimiseks ja planeerimiseks.
- Euroopa ühiste militaarvarustuse hangete soodustamine mastaabisäästu saavutamise eesmärgil.

KONSOLIDEERIMINE JA SÖLTUMATUS

Suures tööstussektoris, kus sepistatakse meie tulevik, oleme pühendunud sellise Euroopa majanduse väljatöötamisele, mis kaitseb meie ressursse, mitmekesistab tarneid, kindlustab meie strateegilised ettevõtted ja edendab ausat konkurentsi rahvusvahelisel tasandil.

Eesmärgiga vähendada oma sõltuvust väikesest tarnijariikide rühmast läheme oma tarneallikate mitmekesistamise ja nende turvalisuse tagamise teed. Samal ajal seame sisse tõhusad korduvkasutuse ja ringlussevõtu mehhanismid, et leevendada nende ressursside kaevandamisega kaasnevat keskkonnavalatust ja majanduslikke tagajärgi.

Lisaks pöörame erilist tähelepanu majandusspionaaži ohule. Täiustatud järelevalvemeetodite juurutamisel ja asjakohaste kaitsemeetmete rakendamisel suurendame oma vastupanuvõimet selle kasvava ohu ees.

Kuid sõltumatus ei ole võimalik ilma transpordita. Selles valdkonnas oleme digitaalsete tehnoloogiate ja uute energiaallikate kasutuselevõtmisel pühendunud investeerimisele kiirete raudtee-, õhu- ja mereühenduste tõhusasse võrgustikku. Oleme veendunud, et taristu parandamine hõlbustab piiriülest reisimist ja edendab Euroopa integratsiooni. Transpordi ja eeskätt ühistranspordi arendamisega suurendame kaubavahetust, soodustame Euroopa-sisest turismi ja kodanike liikuvust.

Lisaks töötame välja lihtsustatud ja läbipaistvad protseduurid, et hõlbustada juurdepääsu teadus- ja arendustegevuse rahastamisele. Toetades juurdepääsu ELi vahenditele, stimuleerime loovust, soodustame uute ideede genereerimist ja tugevdame Euroopa konkurentsivõimet ülemaailmsel areenil.

Töövõimaluste loomiseks, majanduskasvu edendamiseks ja Euroopa püsimiseks tehnoloogilise innovatsiooni esirinnas töötame välja otstarbekohased poliitikad ja stiimulid ning toetame väljundite pakkumist uurimistulemuste vormimiseks konkreetseteks toodeteks ja teenusteks. Lisaks oleme veendunud, et Euroopa konkurentsivõime, julgeoleku ja heaolu otstarbel on möödapääsmatult vajalikud veel ka investeeringud kosmosesektorisse. Seejuures edendame vastutustundlikke tavasid kosmoseuuringutes ja kehtestame julgeolekueeskirjad ELi ja selle liikmesriikide huvide kaitsemiseks kosmoses.

20/300

PRIORITEETSET TEGEVUST

TÖÖSTUS

- Ringlusse suunatavate materjalide koguse suurendamine Euroopa Liidus, arendades haruldaste materjalide korduvkasutust ja ringlussevõtmist ja jälgides igaükselt tarneahelat ning edendades ökoloogilist kontseptsiooni.
- Strateegiliste toorainete säästva kasutamise arendamine Euroopa Liidus ja impordi edasine mitmekesistamine.
- Kontrolli tõhustamine strateegiliste kaupade ja tehnoloogiate ekspordi üle.
- Väljastpoolt tuleneva majandusspionaažiohu tähelepanelikum jälgimine ja võitlus selle vastu.
- Ausa rahvusvahelise konkurentsi võimaldamine ja meie strateegiliste tööstusharude toetamine, kaaludes Euroopa fondi loomist strateegiliste tööstusharude kaitsemiseks väljastpoolt liitu tulenevate sunnimeetmete või ülevõtmiskatsete eest.

TRANSPORT

- Üleeuroopalistes transpordivõrgustikes (TEN-T) määratletud investeerimiskavade järgimise nõudmine eesmärgiga tõhustada piiriüleseid ühendusi Euroopa kiirete raudtee-, õhu- ja mereühenduste võrgustiku toel.
- Transpordisektori digitaliseerimise ja ökoloogilise ülemineku kiirendamine ning integreeritud, nutika ja euroopaliku liikuvussüsteemi väljatöötamine.
- Akude tootmise ja energia salvestamise toetamine Euroopa Liidus ning alternatiivkütuste taristu kasutuselevõtu toetamine.
- Ettepaneku tegemine Euroopa jalgratta-aasta tähistamiseks.
- Liidripositsiooni haaramine Euroopa Liidu poolt heitmevabade lennukite valdkonnas.
- Ühistranspordi tõhustamine, seda eeskätt selle kasutamise lihtsustamise teel ühiste piletisüsteemide abil.
- Euroopa ühtse taeva projekti arendamine õhustranspordi tõhususe ja heitkoguste vähendamise võtmelemendina.

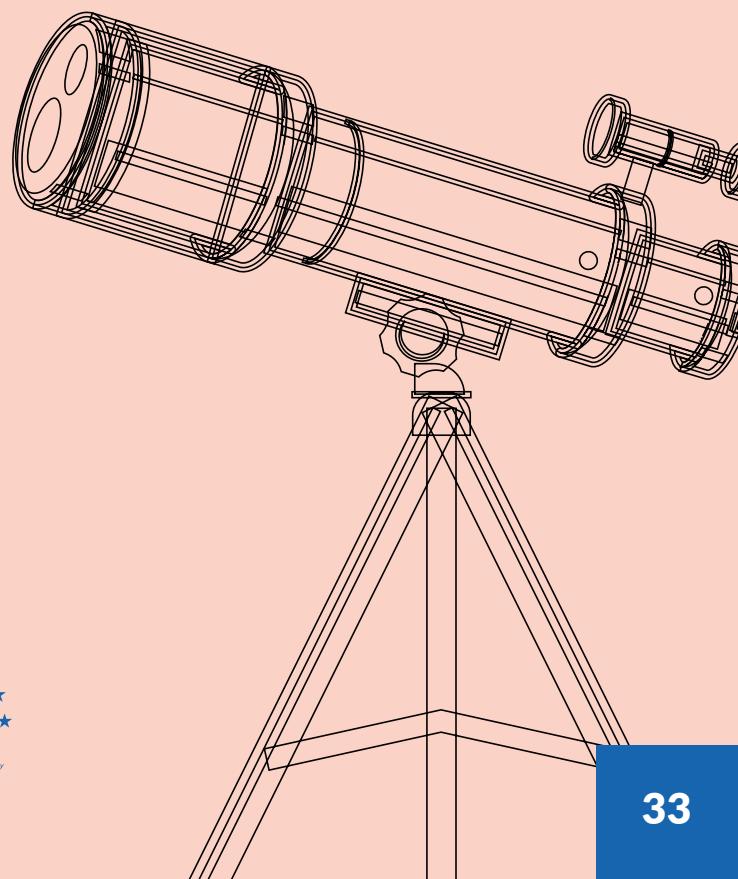

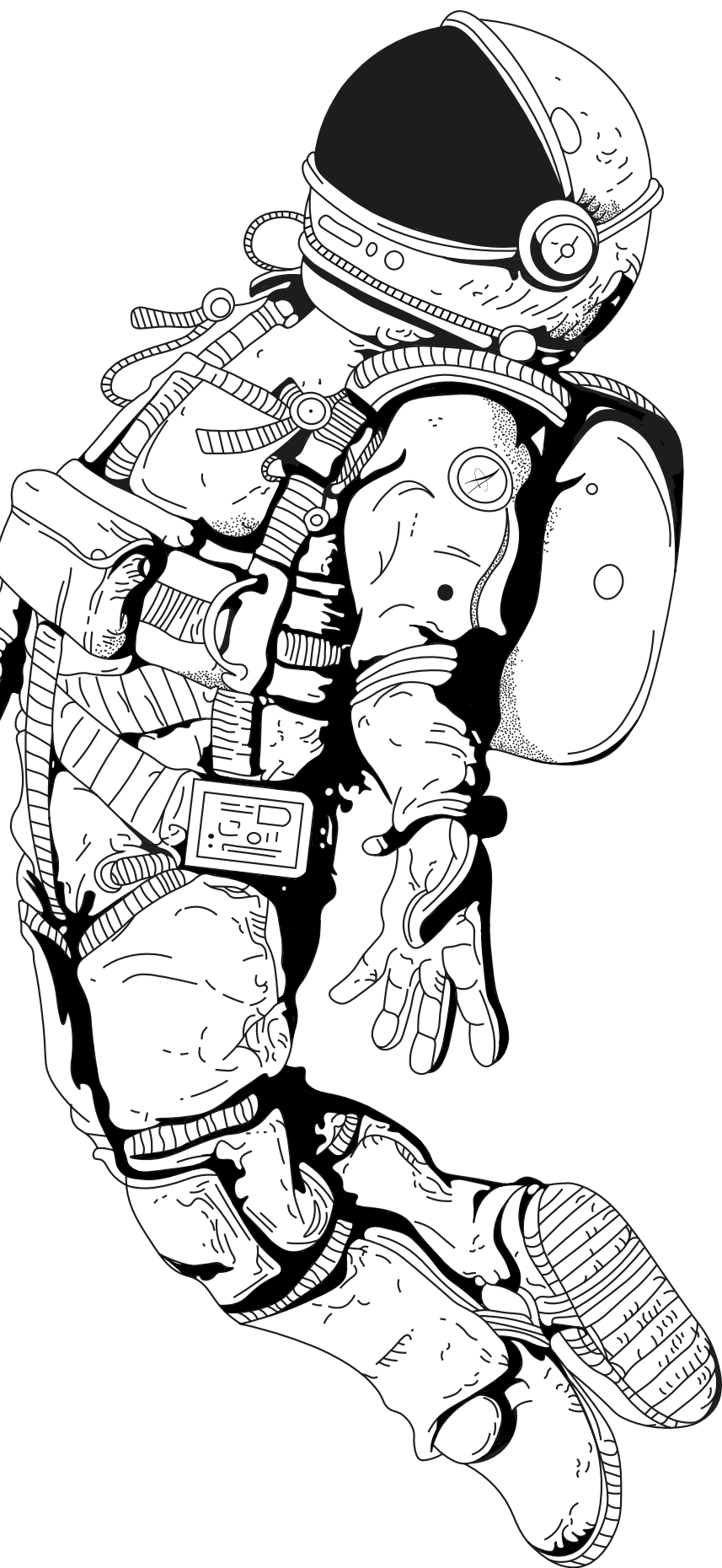

TEADUS- JA INNOVATSIOON

- Juurdepääsu lihtsustamine ELi vahendite teadus- ja arendustegevuseks, seda eeskätt VKEde ja teadlaste jaoks.
- Uute tehnoloogiate ja innovatsioonide turustamise ja kasutuselevõtu edendamine Euroopa Liidus.
- Sünergia tekke soodustamine Euroopa programmide vahel.

KOSMOS

- Ettepaneku tegemine Euroopa Liidu üldiste kosmosealaste õigusaktide loomiseks, mis hõlmavad nii keskkonna- ja kosmose jätkusuutlikkuse kriteeriume kui ka kosmosejulgeoleku eeskirju.
- Euroopa Liidu kosmose-eelarve suurendamine, seda eeskätt eesmärgiga tagada Euroopa Liidu juurdepääs kosmosele ja tagada satelliitidekonstellatsiooni (Galileo, Copernicus, IRIS 2) arendustegevus.
- Ettepaneku tegemine Euroopa kosmosekeskuse loomiseks tõhusama kaitse tagamise eesmärgil nii Euroopa kui ka liikmesriikide kosmoseinventarile.
- Avalike ja kommertssatelliitide orbiidile saatmise toetamine Euroopa Liidust.
- Aluslepingute läbivaatamine olulisema rolli andmiseks kosmose-eeskirjadele Euroopa Liidupoolt.

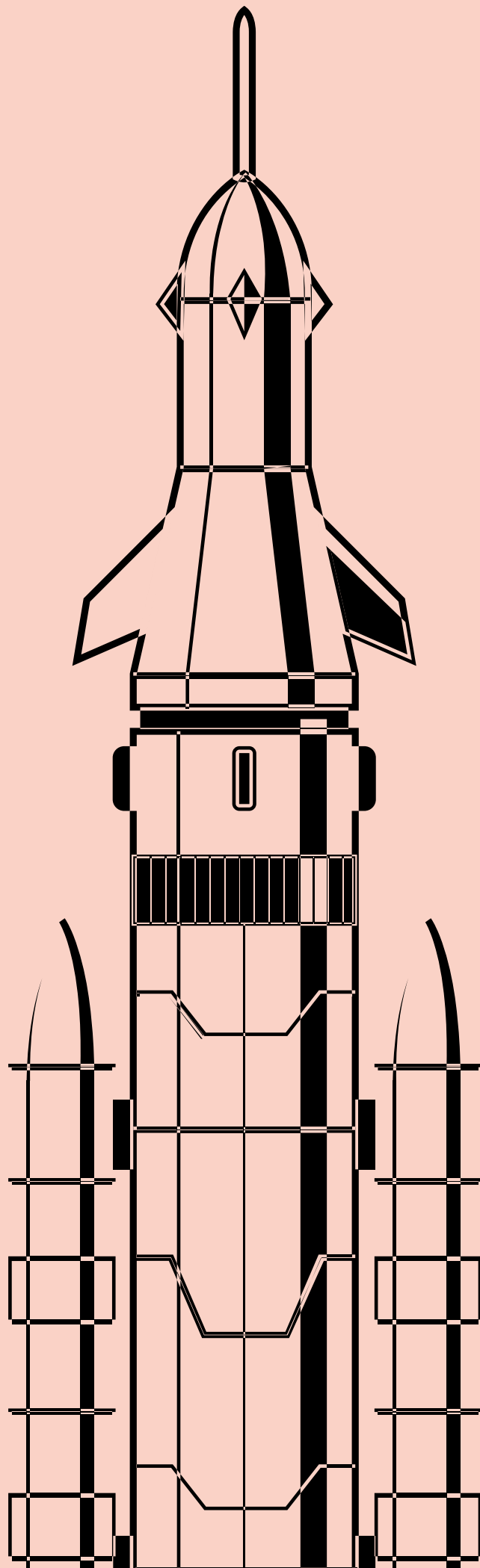

ÜHISTE AVALIKE HÜVEDE RAHASTAMINE

On aeg rääkida rahandusest. Esile kerkib keskne küsimus: kuidas leida Euroopa Liidule uusi omavahendeid meie ühiste ambitsioonide toetamiseks?

2022. aasta novembris andis parlament küll rohelise tule komisjoni ettepanekule võtta kasutusele kolm uut omavahendit (laiendatud mehhanism heitkogustega kauplemiseks, piiiril kohaldatav süsinikdioksiidi kohandusmehhanism ja osa väga suurte rahvusvaheliste ettevõtete ümberjaotatud kasumist*), vaatame meie aga veelgi kaugemale ette.

Oleme veendunud, et Euroopa majanduse elavdamiseks on hädavajalik otserahastamise tugevdamine, vähendades samal ajal selle sõltuvust riikide osamaksudest või kodanikele kehtestatud maksudest. Euroopa kodanike maksustamine ei tule sellisena kõne alla. Pigem tuleb nende eesmärkide saavutamiseks panna tööle suured saastavad ettevõtted ja digihiiud, kes kasutavad palju allhanget, kuid lõikavad ühtsest turust kasu.

Selline lähenemine võimaldab meile uute taristuprojektide, teadusuuringute ning rohe- ja digipöörde rahastamise, seeläbi ühtegi liikmesriiki liialt koormamata.

Selle lähenemise olulisus seisneb selles, et ükski liikmesriik ei saa vahendeid hankida omaette. Seismisel silmitsi eesseisvate väljakutsetega, ei tule selles osas kujutada endale ette ressurside lihtviisilist ülekandmist ühest riigist teise, vaid näha pigem ette EL-i kollektiivne vastus. Meie eesmärgiks on tegutsemine Euroopa tasandil kõikidel juhtudel, kus üksikud riigid seda eraldi tõhusalt teha ei saa. See on see, mida me nimetame subsidiaarsuseks.

Need uued ressursid eraldatakse otstarbekohaselt projektidele, kus vahendite ühendamine on mõttekas. Sellisena on meie prioriteediks tehisintellekti toetamine, investeerimine homsesse majandusse (eeskätt tööstuse digiteerimisse) ning taastuvate energiaallikate ja tulevikutehnoloogiate alaste teadusuuringute edendamine.

(*) Ressursid, mis tulenevad heitkoguste kvootidega kauplemise süsteemist (ETS), süsinikdioksiidi piiride kohandamise mehhanismist (CBAM) ja suurte rahvusvaheliste ettevõtete kasumiosast.

10/300

PRIORITEETSET TEGEVUST

OMAVAHENDID

- Ettevõtete maksustamiskava väljatöötamine eesmärgiga ühtlustada ettevõtete maksubaasi EL raames.
- Krüptovaluutade maksustamiskava kehtestamine, kuna see on halvasti reguleeritud sektor, mis kasutab ära maksusüsteemide erinevusi erinevate liikmesriikide vahel.
- Maksu kehtestamine digihiidudele, et kõik osalised maksaksid oma õiglase osa, sest nende maksukoormus on Euroopas võrdluses tavapäraste ettevõtetega poole väiksem.
- Suurte rahvusvaheliste ettevõtete, eeskätt märkimisväärse keskkonnamõjuga ettevõtete jälgimine oma jalajäljele proportsionaalse panuse andmise osas.
- Nende uute ressursside genereerimise tagamine õiglasel ja läbipaistval viisil.

MAJANDUSE ELAVDAMINE

- Uute taristu- ja uurimisprojektide toetamine ning töökohtade loomine ja meie konkurentsivõime tugevdamine maailmas.

ROHE-, DIGI- JA HARIDUSPÖÖRE

- Märkimisväärse osa eraldamine uutest omavahenditest
- taastuvenergia, tulevikutehnoloogiate alaste teadusuuringute ning tööstuse, kultuuri
- ja Erasmuse digitaliseerimisega seotud projektidele.

KONKURENTSIVÕIME

- Euroopa Liidu ebasoodsasse konkurentsiolukorda mittesattumise tagamine.
- Kodanike osaluse edendamine nendest vahenditest rahastatavate projektide määratlemisel, tagades seeläbi demokraatliku ja läbipaistva lähenemise.

VÄÄRTUSTE LIIT

- Euroopa Liidu suutlikkuse tugevdamine kodanikuühiskonna või kohalike omavalitsuste otsefinantseermisel finantssanktsioonide kehtestamisel õigusriigi põhimõtte rikkumise eest Euroopa Liidu valitsusele, soodustades aruka eelarve tingimuslikkuse rakendamist ja andes Euroopa Liidule võimaluse rahastada Renew Europe poolt väljapakutud viisil.

ÜHTEKUULUVUS JA VÕRDSUS

Oleme täielikult pühendunud soolise võrdõiguslikkuse edendamisele, tagades kõigile võrdse juurdepääsu haridusele ja tööhõivevõimalustele võtmesektorites. Investeerides kõigi oskuste ja asjatundlikkuse arendamisse, stimuleerime innovatsiooni ja tugevdame konkurentsivõimet. Samuti edendame perede ja nende liikmete heaolu, tervist ja turvalisust meie muutvas demograafilises ühiskonnas.

Ühtviisi on meie üheks prioriteediks põlvkondadevaheline läbisaamine ühise keele leidmise teel noorte ja eakamate vahel. Meie eesmärk on luua tasakaalustatud ja jätkusuutlik ühiskond, kus iga inimene, sõltumata tema vanusest, on võimeline hakkama saama. Usume kindlalt, et jätkusuutliku kollektiivse heaolu võti peitub healuks vajalike vahendite ja võimaluste pakumises kõigile.

Selle eesmärgi saavutamiseks paneme paika noortesse investeerimist soodustavad poliitikad. Meie käsitleme neid oma tuleviku vundamendina ja oleme pühendunud nende oskuste omandamise, ümberõppe ja kvaliteetsete praktikakohtade kättesaadavuse toetamisele. Investeerides noorte koolitusse ja arengusse, kujundame dünaamilise ja kompetentse põlvkonna, kes on valmis aktiivseks panustamiseks meie ühiskonna õitsengusse ja jätkusuutlikkusse.

Samal ajal töötame välja eakatele suunatud poliitikad ja algatused, et tagada nende heaolu, aktiivne osalus ühiskonnas ja juurdepääs olemasolevatele võimalustele.

Võrdse juurdepääsu tagamisel kvaliteetsele koolitusele võimaldame igähele tema potentsiaali arendamise ja täisväärtusliku panustamise majandusse ja ühiskonda.

Samuti soovime luua Euroopa „talentide observatooriumi“, mille eesmärk on edendada liikmesriikidevahelist koostööd, et leida parimad tavad hariduse, koolituse ja oskuste arendamiseks.

Usume, et haridusalase innovatsiooni edendamisega tagame Euroopa püsivuse haridus- ja koolitusvaldkonna esirinnas.

Usume sügavalt mitmekesisuse tähendust kandvasse Euroopasse. Usume, et see on jõud, mida tuleb väärtustada. Meie pühendumuse keskmes on alati healuriigi ja sotsiaalkaitse-süsteemide tugevdamine, et võimaldada neile reageerimine käimasolevatele demograafilistele, digi- ja ökopööretele.

Homses Euroopa Liidus on üksikisik linna südames. Piiratud liikumisvõimega inimestele loome igakülgset juurdepääsetavad ja takistus-tevabad linnad. Perekonnad on kogu Euroopas tunnustatud ja au sees ning riiklikud seadused tagavad võrdsuse ja väärikuse kõigile.

Oleme juba praegu teenäitajad võrdõiguslikkuse ja kõigist lugupidamise edendamisel ning tagame, et meie Euroopa standardid, mis on juba praeguseks kõige arenenumad maailmas, muutuksid järjest ühtsemaks kogu liidus tervikuna.



25/300

PRIORITEETSET TEGEVUST

VÕITLUS SOOLISE VÕRDÕIGUSLIKKUSE EEST

- Võrdse tasu tagamine meestele ja naistele.
- Võrdsuse käsitlemine konkurentsivõime tegurina, võimaldades kõigi olemasolevate talentide kaasamise tootmissüsteemi.
- Töökohal ahistamise väljajuurimine ja soolise võrdõiguslikkuse järjepidev ja vääramatu edendamine kõigis eluvaldkondades.
- Seksuaal- ja reproduktiivõiguste tagamine kogu Euroopa Liidus.
- Igasuguse naiste- ja lastevastase vägivalda, samuti soolise vägivalda kaotamine.

PÕLVKONDADEVAHELINE SIDUSUS

- Vanuselise diskrimineerimise vastase õiguskaitse laiendamine Euroopas väljapoole tööhõive valdkonda.
- Pikaajalise hoolekande võimaldamine eakatele toetades nende iseseisvust, integreerimist ühiskonda ja nende rolli ühiskonnas.
- Eakate osalemise tagamine kõikides eluvaldkondades Euroopa aktiivse- na vananemise strateegia edendamise teel.
- Täieliku, taskukohase ja võrdse juurdepääsu tagamine sellistele avalikele teenustele nagu ühistransport ja eluase.
- Õppimise, töö, perehoolduse, töötuse ja pensionile jäämise vahele jäävate üleminekuperioodide hõlbustamine puudutab kõiki vanuserühmasid.
- Elukestvate inimõiguste edendamine ÜROs.

KVALITEETNE KOOLITUS

- Euroopa „talentide observatooriumi” loomine.
- Sotsiaalkindlustusõiguste ekspordi lubamine liikuvuse edendamiseks.
- Piisava miinimumpalga kehtestamine.
- Tööohutuse kaitsemine ning tervisliku, füüsilise ja vaimse turvalisuse tagamine.

VÕRDSUS KÕIGILE

- Võitlus vaesusega, sihtotstarbeliste toetusprogrammide väljatöötamine
- ja tegelemine eeskätt laste vaesuse probleemiga.
- Inimväärse ja taskukohase eluaseme tagamisega seonduvate probleemide käsitlemine ning
- sellega kaasnevalt „kodutute” probleemi lahendamine.
- Energia ja kütte eest tasumisega hädas olevate majapidamiste ja ettevõtete abistamine ja hoonete renoveerimise toetamine.
- Võrdsete õiguste tagamine puuetega inimestele ja nende vaba liikumise hõlbustamine, samuti puuetega inimese kaardi kasutuselevõtmine Euroopas.

UUS TÖÖMAAILM

- Mittestandardises staatuses olevate töötajate kaitsemine ja sotsiaalse kaitse pakkumine neile sõltumata nende tööalasest staatuses.
- Ühenduse katkestamise õiguse tunnustamine ja kaugtööpraktika reguleerimine.
- Eesliinitöötajate suurem väärtustamine ja oluliste majandussektorite selgem määratlemine.

TÖÖPUUDUSE VÄHENDAMINE JA ASJAKOHASTE OSKUSTE PAKKUMINE

- Investeerimine kvaliteetsetesse töökohtadesse, oskustesse ja ümberõppesse.
- NEET-noorte (mittetöötavate, mitteõppivate ja ametit mitte omandavate noorte) arvu oluline vähendamine.
- Euroopa kriisivastaste toetusmeetmete kasutuselevõtu edendamine tulemaks toime ootamatute kriisiolukordadega.





MITMEKESISUS JA KAASATUS

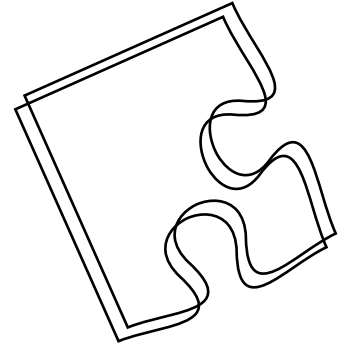

Me usume ühtsesse, õiglasesse ja kaasavasse Euroopasse, kus iga inimene on au sees ja kus ta saab elada täielikult ja vabalt oma elu. Seega kaitseme me tülhingeliselt universaalseid inimõigusi, mis on juurdunud meie rikkalikus Euroopa kultuuris. Meie võitlus kõrvaldab kõik takistused kaasava, sh transsoolisust, põlvkondadevahelist ja riikidevahelist mitmekesisust salliva ühiskonna loomise teelt.

Toetame aktiivselt mitmekesisust ja kaasatust, kaitseme vähemuste õigusi ja töötame horisontaalse diskrimineerimisvastase direktiivi vastuvõtmise nimel. Me tagame võrdsuse, tagades samad õigused kõikidele peredele kõigis ELi riikides.

Lisaks eemaldame struktuursed tõkked kogu Euroopas, tagades piiratud liikumisvõimega inimestele takistamatu juurdepääsu. Põhiõigustele pühendumise tugevdamiseks kahekordistame Euroopa Põhiõiguste Ameti eelarvet ja personali, laiendades selle volitusi ja funktsioone.

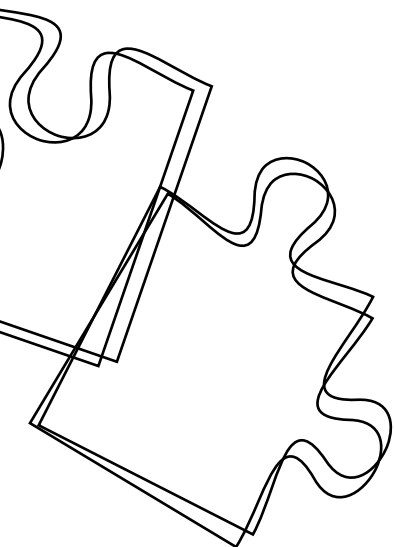

5/300

PRIORITEETSET TEGEVUST

- Universaalsete inimõiguste tunnustamine ja järgimine on meie Euroopa kultuuri lahutamatu osa ning me töötame selle nimel, et kõrvaldada kõik takistused täielikult kaasava (transsoolise, põlvkondadevahelise ja riikidevahelise) ühiskonna ülesehitamisel.
- Mitmekesisuse ja kaasatuse ning vähemuste austamise edendamine ning horisontaalse diskrimineerimisvastase direktiivi vastuvõtmise toetamine, mida on oodatud alates 2008. aastast.
- Tagamine, et peredel oleks kõigis ELi riikides samad õigused kui oma kodumaal.
- Ambitsioonika kava edendamine struktuuriliste tõkete kõrvaldamiseks kogu liidus ja seeläbi juurdepääsu võimaldamine piiratud liikumisvõimega inimestele
- Euroopa Põhiõiguste Ameti tugevdamine selle eelarve ja personali kahekordistamise teel ning volituste ja funktsioonide laiendamise teel.

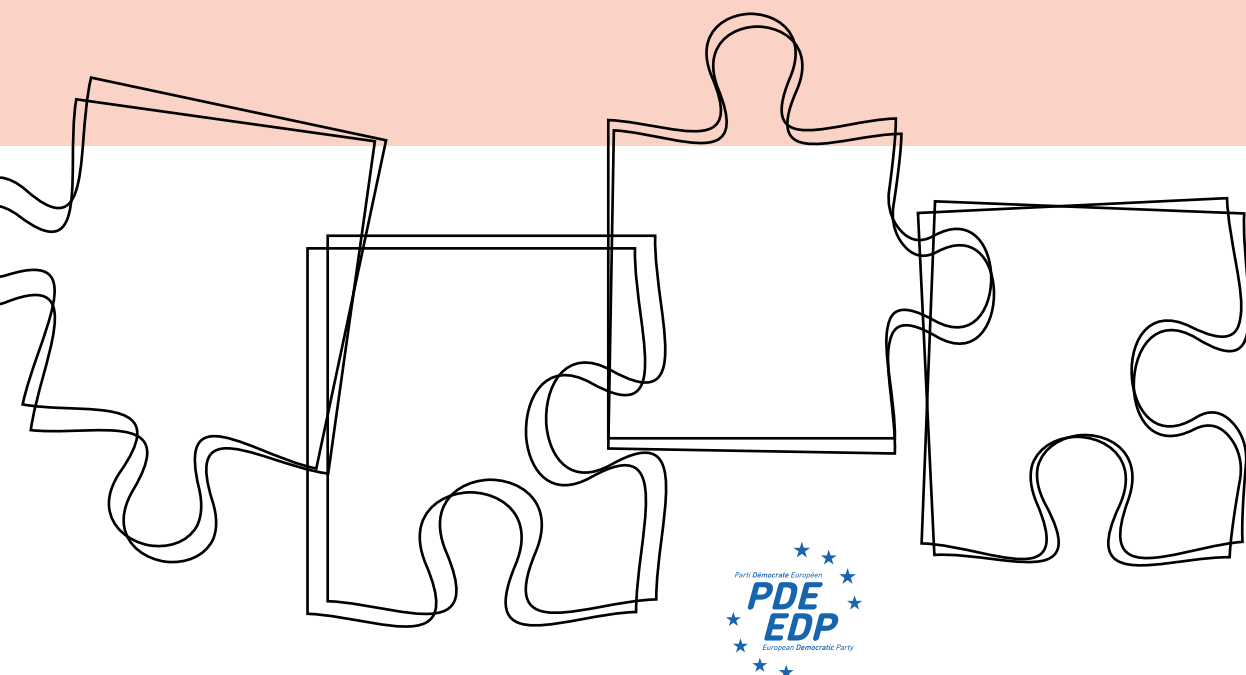

EUROALA REFORMIMINE

Pidevalt muutuv maailmas on euroala reformimine keeruline teema, mis eeldab ambitsioonikat algatust ja kollektiivset tegutsemist.

Meie ettepanek on selge: euroala julge reformimine. Oleme pühendunud sellise majandusliidu loomisele, mis peab ühelt poolt hästi vastu kriisidele ja muutub teiselt poolt veelgi tugevamaks ja õitsvamaks.

Seistes taas kord silmitsi inflatsiooni ja aeglasel majanduskasvu ohuga meie maailmajaos, on meil kohustus ehitada üles tugevdatud euroala ehk ala, milles peegelduks kõikide liikmesriikide majanduskasv ja lähenemine ning mille toimivust optimeeritakse.

Meie kõige väärtuslikum vara on jätkuvalt Euroopa Liidu ühtsus, kuid arvestades, et igal liikmesriigil on omad majanduslikud iseärasused ja vajadused, pakume välja tasakaalustatud lähenemise, mis julgustab ühiste standardite väljatöötamist riikide eripärade arvestamisel. See lähenemine seisneb tõhusate struktuurireformide elluviimises, mis tugevdavad meie majanduste võimet koos kasvada ja pidada üheskoos vastu välispidistest jõududest põhjustatud turbulentsidele.

Reform hõlmab ka euroala moderniseerimist. Soovime luua digitaalse euro, sularaha seejuures kindlasti kaotamata. See innovatsioon seisneb kodanike jaoks uues maksevahendis, mille juures on kasutatud ära digivaluutade transformatiivset võimet. See digitaalne euro ei ole mitte sularaha aseaine, vaid on hoopis uus makseviis.

Maksete konfidentsiaalsuse ja maksemugavuse põhimõtete järgimisel on digitaalse euro loomine meie ühisraha 21. sajandi kuulutaja, mis võimaldab meil säilitada oma rahanduse suveräänsuse muude, samuti oma digivaluutasid väljatöötavate suurriikide ees.

10/300

PRIORITEETSET TEGEVUST



ÜHINE KURSS TÕHUSAMAKS VASTUPIDAMISEKS

- Riigipõhise lähenemise olulisuse tunnistamine.
- Sujuva majanduskasvu soodustamine kogu euroalal ja finantsstabiilsuse suurendamine.
- Investeeringute kaasamine selliste põhieesmärkide saavutamiseks nagu rohe- ja digipööre ning ELi strateegiline autonoomia.



STRUKTUURIREFORMID

- Töötamine majandusprobleeme ühiselt käsitleva euroala loomise nimel ühtlustatud eelarvepoliitikaga.
- Esinemine ettepanekuga olemasolevate eelarve-eeskirjade rangemaks ja läbipaisvamaks järgimiseks.
- Vastutustundliku eelarvehalduse tagamine, et tegeleda tööhõive, majanduskasvu ja tootlikkuse erinevustega ning kliimaga seotud riskide arvestamiseks.
- Õiglase majandusarengu edendamine kogu euroalal, kaasates seejuures riiklikke investeeringuid, mis on vajalikud õiglaseks üleminekuks süsinikdioksiidivabale majandusele.



EELARVE-EESKIRJADE JÄRGIMINE JA KOOSTÖÖ

- Majanduskoostöö edendamine ja uute ühisinvesteeringute kaasamine (eskätt digi- ja rohepöördesse ning julgeolekusse).



DIGITAALNE EURO

- Oma digivaluuta käibelelaskmine meie rahandusliku suveräänsuse püsimiseks ja euroala konsolideerimiseks ülemaailmse liidrina.



HOMSED MAKSEVIISID

- Digitaalse finantstuvastuse väljatöötamine kogu ELis, mis võimaldab klientidel, pankadel ja investoritel muudest ELi liikmesriikidest pärit isikutöendeid hõlpsalt tunnustada.
- Euroopa Keskpanga (EKP) kaasamine suuremahuliste rahaliste ja digitaalsete tehingute tõhusamasse jälgimisse eesmärgiga võidelda rahapesu, maksudest kõrvalehoidumise ning terrorismi ja organiseeritud kuritegevuse rahastamise vastu.





b)

Ülemaailmne Renessans

Ülemaailmne Renessans

RÄNDEVOOD

50

Euroopal tuleb tegeleda rändevoogudega inimlikkuse põhimõtete järgimisel, tagades samas turvalisuse ja integratsiooni. Pakume välja rahvusvahelisel koostööl põhineva tervikliku lähenemise, mis hõlmab majandusrände seaduslike kanalite loomist, pagulaste kaitset ja võitlust sunnitud rände algpõhjustega.

ROHELINE JA SININE JUHTIMINE

54

Oleme pühendunud üleminekule rohelise ja ringmajanduse mudelile. Euroopal tuleb hoida ülemaailmselt juhtohjasid kliimamuutuste vastases võitluses, investeerides selleks taastu-
venergiasse, edendades säästvat liikuvust ja toetades keskkonnauuringuid.

TÕHUSTATUD TERVISHOID

58

Pandeemia on toonud esile selle sektori olulisuse. Meie ettepanek on tugevdada Euroopa tervishoiusüsteeme, tõhustades selleks tervishoiukriiside koordineerimist ja reageerimist kriisidele. Euroopal tuleb investeerida meditsiiniuuringutesse, tagada kõigile võrdne juurdepääs ravile ja propageerida tervislikke eluviise.

TOIDUAINESÕLTUMATUS

60

Toetame säästvat põllumajandust, mis on suunatud bioloogilise mitmekesisuse püsijäämisele, mulla kvaliteedi hoidmisele ja kvaliteetse toidu tagamisele. Toiduainesõltumatus on oluline sõltuvuse vähendamiseks välistest teguritest ja keskkonnasõbraliku kohaliku tootmise edendamiseks. Lisaks hõlmab meie agenda vastutustundlikku kalapüüki meie merede ökosüsteemide säilitamiseks.

DIGIPÖÖRE

64

Euroopal tuleb teha läbi digipööre, kaitstes samas üksikisikute õigusi ja eraelu puutumust. Toetame digitaalse ühisturu loomist, mis soodustab tehnoloogilist innovatsiooni ja digitaalset kaasamist kõigi kodanike jaoks. Küberturvalisus ja eetikaeskirjad on meie agendas kesksel kohal.

450 MILJONIT TARBIJAT

66

Tarbijaõigused konkurentsivõimelisel ja jätkusuutlikul Euroopa turul peavad olema kaitsitud. Seisame toodete kohta esitatud info selguse, tarbijaohutuse ja selle eest, et tarbijatel oleks juurdepääs selgele teavele. Meie pühendumine tarbijaõiguste kaitsele aitab luua usaldust ja viib õiglasemate äritavadeni.



PRIORITEETSET TEGEVUST

95 / 300

RÄNDEVOOD

Euroopa kontekstis, mis valmistub silmitsi seisma demograafilise languse väljakutsega, soosime liikmesriikidevahelist strateegilist ja kooskõlastatud lähenemist varjupaiga- ja rändepoliitikale. Pidades silmas ja tunnistades vajadust tegeleda rändeprobleemiga, investeerides mõistlikult kohalikku majandusse, jääb meie vankumatuks prioriteediks ikkagi pühendumine tõhusale maa- ja merepiiride kindlustamisele.

Koostöös kohalike ja piirkondlike omavalitsuste ning riiklike ja Euroopa jõududega kinnitame oma pühendumust teadlikule majandusrände haldamisele. See väljendub majandusvooge reguleerivates „Euroopa kvootide” kehtestamises, millega tagatakse isikute korrapäraselt organiseeritud saabumine Euroopasse. Seejuures võtame kasutusele jõulise strateegia kuritegelike võrgustike lammutamiseks, päästes samas merel hädas olevaid elusid.

Meie töö keskmes on inimõigused ja võrdsus. Iga sisserändaja puhul seame alati esiplaanile sotsiaalse, majandusliku ja kultuurilise integratsiooni. Erilist tähelepanu pööratakse äsja meie mandrile saabunud saatjata alaealistele ja noortele. Selleks mobiliseerime vajalikud ressursid neid aktiivselt kaasavate ja tulemuslikult tööga hõivatusele suunavate integratsiooniprojektide katalüüsiks.

Tuginedes nendele põhiväärtustele, on meie suunaks kujundada välja kaasav Euroopa, mis põhineb vankumatul julgeolekul ja kus austatakse igakülgset inimõigusi. Rände dünaamika mõistmine pakub meile võimalusi Euroopa kujundamiseks tugevaks ja mitmekülgeks.



10/300

PRIORITEETSET TEGEVUST



IN SITU ARENDUS

- Majandusinvesteeringute programmide väljatöötamine sisserändajate päritoluriikides.
- Majandusarengu stimuleerimine ja töökohtade loomine.
- Juurdepääsu tagamine haridusele, kutseõppele ja tööhõivele.



TASAKAALUSTATUD MAJANDUSRÄNDE POLIITIKA

- Tõhustatud turvameetmete rakendamine ebaseadusliku sisserände ennetamiseks ja selle vastu võitlemiseks.
- „Euroopa kvootide” määramine eesmärgiga reguleerida majandusvooge ning tagada korrastatud ja kasulik ränne.
- Tagasisaatmistaotluste menetlemise kiirendamine eesmärgiga vähendada sisserändajatel ja vastuvõtvatel riikidel lasuvat koormust.
- Toetatud ja vabatahtliku tagasipöördumise tõhustatud mehhanismide juurutamine eesmärgiga võimaldada rändajatele nende turvaline ja väärikas naasmine oma päritoluriiki.



SOTSIAALNE JA MAJANDUSLIK INTEGRATSIOON

- Poliitikate rakendamine, mis soodustavad tugevat sotsiaalset, majanduslikku ja kultuurilist integratsiooni, integreerides linnu ja piirkondi rändepoliitikat käsitlevate otsustusprotsesside algus- ja lõppfaasis ning luues finantsabi mehhanismid toimetulekuks humanitaarhädalukordadega. Just see on taand, kus toimub integratsioon ja kus osutatakse enamik teenustest.



VIISAD JA ARENGUKOOSTÖÖ

- Viisade kasutamine, et soodustada rände muutumist seaduslikuks ja tõhustada koostööd päritoluriigiga.
- Koostöö ja suhete arengu soodustamine rände valdkonnas.



Pidades silmas ja tunnistades vajadust tegeleda rändeprobleemiga kohalikku majandusse investeerimise näol, jääb meie vankumatuks prioriteediks siiski pühenduda tõhusale piiride kindlustamisele



EUROOPA KVOODID



MAJANDUSLIKUD VOOD



KURITEGELIKE VÕRGUSTIKE LAMMUTAMINE



INTEGRATSIOON



**Tuginedes nendele põhiväärtustele,
on meie suunaks kujundada välja
Euroopa, mis põhineb vankumatul
julgeolekul ja kus austatakse
igakülgset inimõigusi**

droits
humains

ROHELINE JA SININE JUHTIMINE

Tõhusaks võitluseks kliimamuutuste vastu tugineb meie liikumine pragmaatilisele lähenemisele, mis põhineb pigem konkreetsetel andmetel kui ideoloogilisel propagandal ning millega tagatakse samas, et tegevuse rahastamise koorem ei langeks maksumaksjate õlule. Üks meie prioriteete on vähendada ELi energiasõltuvust, arendades puhta energia tootmise valdkonda, tehnoloogilise neutraalsuse põhimõtete järgimisel. Soodustame taastuenergia ja tuumaenergia kasutamist vastavalt riiklikele valikutele, nende otsustava rolli arvestamisel CO2heitmekoguste vähendamisel. Kõikide olemasolevate lahenduste kasutamisel tagame energeetikavaldkonna tõhusa ja jätkusuutliku ümberkujundamise.

Meie pühendumus põhineb solidaarsusel, stabiilsusel, jätkusuutlikkusel ja suveräänsusel. Meie eesmärk on luua uus ennetav dünaamika keskkonnakaitse- ja majandusvaldkondade harmoniseerimiseks. Seda silmas pidades läheme oma tegutsemisel kohalikul tasandil globaalsest perspektiivist.

Meie tegevus järgib kahte põhisuunda: esiteks selgelt määratletud strateegia meie ressursside mõistlikuks haldamiseks, alustades väärtuslikest vee- ja ookeaniressurssidest. Teiseks võtame kasutusele ambitsioonikad süsinikuheitmete vähendamise poliitikad, milles väljendub ka meie pühendumus energeetikavaldkonna ümberkujundamisele.

Toetame aktiivselt piirkondlikke omavalitsusi ja edendame puhaste energiaallikate laialdast kasutuselevõttu. Lisaks meie sõltuvuse vähendamisele fossiilkütustest võimaldab see vähendada oluliselt veel ka kasvuhoonegaaside heitkoguseid.

Võtame endale eesmärgiks soodustada

kooperatiivset energiatootmist suure elamutihedusega piirkondades edendades energiatootmist ja soodustades taastuenergialahenduste kasutuselevõtmist. Selles kontekstis muudame oma linnad külalislahkemateks, andes prioriteedi „pehmetele” liikuvusviisidele ja hõlbustades üleminekut ringmajandusmuudelile. Lisaks on meie agendas tähtsal kohal jäätmete sortimise ja toodete remontimise edendamine.

Piirkondliku koostöö tugevdamisel ja kodanike osaluse soodustamisel rakendame uusi tehnoloogiaid demokraatia elavdamiseks, hoides samas au sees mitmekesisuse põhimõtet ja edendades kaasatust. Seeläbi on meie eesmärgiks saavutada positiivne pööre nii keskkonna kui ka ühiskonna tasandil.

Samuti toetame uuenduslike energiatehnoloogiate, näiteks osmootse ja termotuumaaenergia uurimist ja arendamist. Oluliste ettepanekute hulgas käsitleme tähtsana tõhustatud koostöö olemasolu ELi liikmesriikide vahel energeetikavaldkonnas kogu kontinendi energiapuuduse tagamiseks.

15/300

PRIORITEETSET TEGEVUST



ÜLEMINEKUASPEKTID

- Vältidamaksukoormuse langemist kodanikele ja väikeettevõtetele.
- Hoonete renoveerimise (isolatsioon, soojuspumbad, nutikas valgustus jne) hoo-
gustamine.
- Taastuvenergia ja tuumaenergia (peamine elektrienergia allikas Euroopas, mis ei
tooda süsinikdioksiidi heitmeid) arendamise kiirendamine.
- Investeerimine uuenduslikesse energeetikatehnoloogiatesse, näiteks osmoot-
sesse või termotuumaenergiasse (sh ITER).

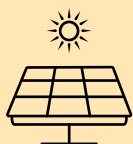

UUED ENERGIAALLIKAD

- Ühenduste täiustamine ja koostöö tõhustamine riiklike energiavõrkude vahel en-
ergiajulgeoleku suurendamiseks.
- Kõige äärepoolsemate piirkondade konsolideerimine energiainnovatsiooni labo-
ritena, kasutades ära nende suurust, omadusi ja vajadust saavutada energiavas-
tupidavus isemajandamise kaudu.
- Kaasavate algatuste soodustamine kooperatiivseks energiatootmiseks, seda
eeskätt tiheasustusega elumupiirkondades.
- Kohalike kogukondade kaasamine energeetikavaldkonna ümberkujundamisse.



KLIIMA JA KESKKOND

- Euroopa uue merendusliidu edendamine sihtotstarbeliste rahaliste vahendite ja
ad-hoc tehnoloogiliste lahenduste toel.
- Euroopa merediplomaatia tugevdamine 2022. aastal Brestis toimunud ookeani-
dealasel tippkohtumisel määratletud põhimõtete järgi.
- Piirkondlike valitsuste kaasamine rahvusvahelistesse kliima- ja bioloogilise mit-
mekesisuse lepetesse, et tagada nende tõhus rakendamine.
- Keskendumine ringmajandusmudelile selliste meetmete abil nagu jäätmete sor-
timine.
- Veekasutuse tõhustamine infrastruktuuride parandamise ja renoveerimise teel.

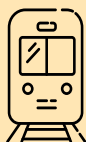

INFRASTRUKTUURID

Ühistranspordivõrgustike laiendamine ja tõhustamine ning ühistranspordi muut-
mine eelistatud valikuks.

- Piirkondlike ja kohalike omavalitsuste toetamine nende atraktiivsuse tõstmiseks
ettevõtete jaoks.

Reskond





TÕHUSTATUD TERVISHOID



Seistes silmitsi võimalike väljakutsete või ohtudega tervishoiuvaldkonnas, tahame rõhutada tugevdatud ELi koostöö vajadust, olgugi et kodanike juurdepääs kõikidele meditsiiniteenustele on Euroopas üldiselt üsna lihtne. Tulevik ei seisne iseseisvuses, vaid ühtsuses.

See visioon peab väljenduma tervishoiupoliitika sujuvas koordineerimises, olulise teabe pidevas vahetamises ning ennetus- ja kohese reageerimise mehhanismide rakendamises. COVID-19 pandeemia on näidanud ELi liikmesriikide vahelise koostöö otsustavat tähtsust edukaks toimetulekuks ülemaailmse ulatusega tervishoiukriisiga.

Ettepaneku tegemisel ravimite ja meditsiiniseadmete tootmise strateegiliseks ümberpaigutamiseks Euroopa Liitu tagame oluliste toodete tervikliku tarneahela olemasolu, vähendades seeläbi meie sõltuvust välistest allikatest.

Ühiste, võrreldavate ja omavahelisi tehteid toetavate mõõdikute kasutuselevõtu soodustamise teel katalüüsime terviseandmete tõhusat kogumist ja analüüsimist kogu Euroopas. See annab meile võimaluse haiguspuhangute jälgimiseks reaajas ja kohandada vastavalt oma rahvatervisse strateegiaid.

Soovime tugevdada haiguste ennetamise ja ohjamise keskusi Euroopas, seda eeskätt uue suutlikkuse andmise teel neile digitaalsete andmete (big data) analüüsimisel. Pühendaksime selle keskuse oma kadunud kolleegile Véronique Trillet-Lenoirile, väljapaistvale arstile ja lugupeetud poliitikategelasele.

Need eesmärgile suunatud sihid seome alati ka andmete privaatsuse ja turvalisuse tõhusa järelvalvega. Tuginedes kõige kõrgematele standarditele, edendame me liikmesriikidevahelist koostööd.

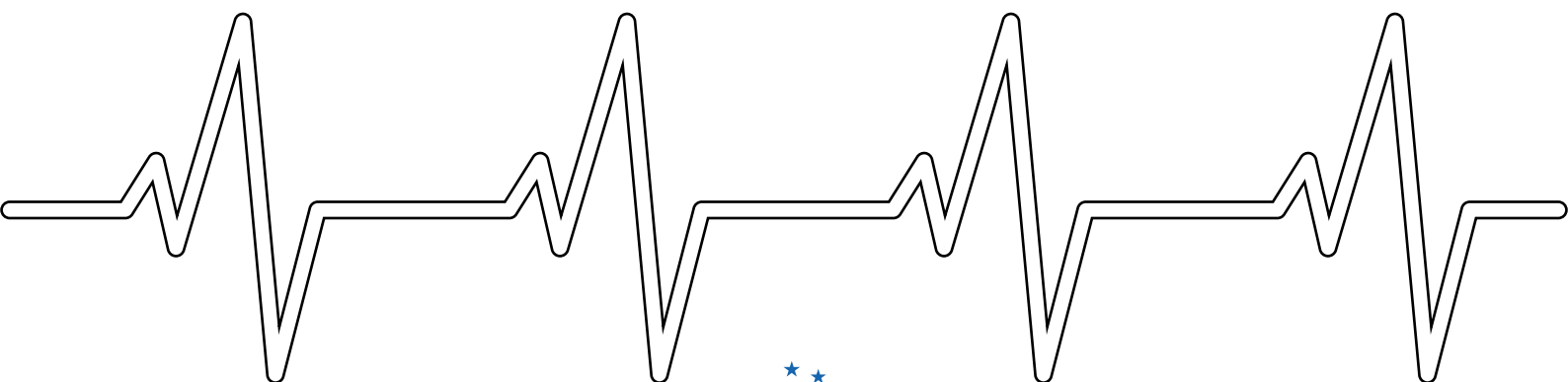

15/300

PRIORITEETSET TEGEVUST

- Euroopa ennetus- ja juhtimiskeskuse talitluse tõhustamine, tagades sellele uued võimalused analüüside ja digitaalsete andmete töötlemiseks.
- Ravimite ja meditsiiniseadmete tootmise ümberpaigutamine Euroopa Liitu
- Euroopa Terviseinstituudi loomine meditsiiniliste ja käitumisuuringute koordineerimiseks erinevates liikmesriikides. Selle missioon peaks hõlmama ka selliste tegevuste käivitamist ELi vahendite toel.
- Liikmesriikide julgustamine avaliku ja erasektori partnerluse kasutamisele tervishoiuvaldkonnas ning piiriüleste tervishoiuteenuste osutamise hõlbustamine, et võimaldada liikmesriikide elanikele juurdepääs plaanilistele tervishoiuteenustele välismaal, eelkõige Euroopa ravikindlustuskaardi (EHIC) väljaandmise teel.
- Finantseeringute ja eraldatavate vahendite suurendamine vaimse tervise teenuste, teadusuuringute ja algatuste toetamiseks.
- Suurandmete kasutamise edendamine tervishoiu valdkonnas ühiste, võrreldavate ja omavahelisi tehteid toetavate parameetrite kasutuselevõtmise teel.
- Kõrgeima kaitsetaseme tagamine isikuandmetele.
- Tervislike eluviiside propageerimine rahvatervise kampaaniate ja algatuste kaudu.
- Patsiendipõhise ravi edendamine rõhuasetusega teadliku nõusoleku, ühiste otsuste langetamise ja patsiendi isesisvuse tähtsusele.
- Tervishoiuteenuste osutajate teadlikustamine patsiendipõhiste ravikavade koostamise tähtsusest.
- Isikutele täpsele tervisetabele juurdepääsu tagamine.
- Võrdse juurdepääsu tagamine tervishoiuteenustele LGBTQ+ inimeste jaoks.
- Liikmesriikide tulemuste parandamine vaimse tervise valdkonnas.
- Vaimse tervise seadmine ELi eelarve planeerimisel esikohale ja vahendite õiglane jaotamine.
- Ennetuse lülitamine koolide õppekavadesse.
- Koostöö tervishoiutöötajate, valitsusväliste organisatsioonide ja survegruppidega toe tugevdamise eesmärgil.

TOIDUSÕLTUMATUS JÄTKUSUUTLIK PÕLLUMAJANDUS JA VASTUTUSTUNDLIK KALAPÜÜK

Meie prioriteet on leida õige tasakaal toiduainete tootmise ja looduskeskkonna säilitamise vahel nii maal kui merel. Oleme veendunud, et need kaks eesmärki on teineteisest sõltuvad ja et suudame tõhusalt täita pakilisi majanduslikke ja keskkonnavalaseid vajadusi, ühtlustades selleks jätkusuutliku toiduainetootmise looduskaitsega.

Soovime võtta kasutusele tõhusa ja keskkonnasõbraliku põllumajandusmudeli, mis on suuteline tulema toime kliimamuutuste ja bioloogilise mitmekesisuse vähenemise väljakutsetega ning mis vastab seejuures põllumajandustootjate, tarbijate ja maakogukondade huvidele.

Selle eesmärgi saavutamiseks toetame ulatuslikke investeeringuid nii avalikus kui ka erasektoris sellistes valdkondades nagu innovatsioon, digitaliseerimine, haridus ja koolitus. Me tagame, et need investeeringud, mis on sektori konkurentsivõime ja jätkusuutlikkuse tugevdamise nurgakivid, on edukad ning tagavad inimväärsed elutingimused kutselistele põllumajandus- ja kalandusvaldkonnas, aga ka tulevastele põlvkondadele.

Samas tugevdame liidu poliitikaid ka meie kõige väärtuslikuma ressursi, vee säilitamiseks, rakendades selleks jätkusuutlikku ja tõhusat majandamismudelit. Edendame tõhusaid põllumajandustavasid veekasutuse, kaasaegsesse niisutusinfrastruktuuri investeerimise ja regulatiivsete mehhanismide rakendamise osas, et hoida ära veevarude raiskamine või ammendumine. Selline adekvaatne veemajandus on oluline eelis Euroopa toidujulgeoleku seisukohast.

Oleme orienteeritud digitaliseerimisele ja innovatsioonile kaasaegse ja jätkusuutliku põllumajanduse alustaladena. Kõrgtehnoloogiliste põllumajandustehnoloogiate (näiteks täppispõllumajandus, andurite kasutamine, tehisintellekt ja robotika) arendamise toetamisega suurendame põllumajandusettevõtete tõhusust ja vähendame nende süsinikujalajälge. Selline lähenemine soodustab ressursside optimeerimist ja tootlikkuse tõhustamist, kindlustades samas põllumajandustootjate positsiooni väärtusahelas.

Erilist tähelepanu pöörame kalandusele ja vesiviljelusele, mis on olulised sektorid toidujulgeoleku tagamisel. Usume kindlalt, et ühisel kalanduspoliitikal on võtmeroll selle sektori jätkusuutlikkuse tagamisel. Viimasel kümnendil tehtud kaitsealaste jõupingutuste rõhutamisega toome välja vajaduse tasakaalu taastamise järele keskkonnavalaste nõudmiste ning majanduslike ja sotsiaalsete vajaduste vahel selles sektoris.

Sellisenä pöhinevad meie lähenemise olulised tugisambad jälgitavusel, läbipaistvusel ning toiduainete päritolu ja tootmismeetodite tagamisel. Oleme võtnud endale kohustuse tagada, et tarbijad saaksid täpset teavet toiduainete tootmise kohta, väärtustades seejuures keskkonda ja loomade heaolu.

30/300

PRIORITEETSET TEGEVUST

VESI

- ELi veepoliitika tugevdamine jätkusuutliku ja tõhusa majandamise tagamiseks.
- Veesäästlike põllumajandustavade viljelemine.
- Investeerimine kaasaegsetesse niisutustaristutesse.
- Reguleerivate mehhanismide rakendamine eesmärgiga hoida ära vee raiskamine ja amendumine.
- Osalemine toidujulgeoleku tagamisel.
- Piisav varustatuse tagamine põllumajandussektoris.
- Keskkonna säästmine ja vee kvaliteedi säilitamine.

PÕLLUMAJANDUS

- Kõrgtehnoloogiliste põllumajandustehnoloogiate (näiteks täppispõllumajandus, andurid, tehisintellekt ja robotika) toetamine.
- Põllumajandustegevuste tõhususe suurendamine.
- Süsinikujalajälje vähendamine.
- Ressursside kasutamise optimeerimine digitaliseerimise ja innovatsiooni teel.
- Uute võimaluste loomine põllumajandustootjatele ja põlvkonnvahetuse soodustamine maapiirkondade käsitlemisel strateegilise varana ja soosides uute põllumajandustootjate juurdepääsu maadele.
- Põllumajandustootjate positsiooni tugevdamine väärtusahelas.
- Euroopa toiduainesüsteemi vastupidavuse tagamine.
- Kohalike ja piirkondlike vajaduste arvestamine.
- Mulla, loomade ja bioloogilise mitmekesisuse kaitsmine.
- Toidujäätmete koguse vähendamine.
- Vastupanuvõimeliste tarneahelate loomine ja konkurentsivõimeliste VKE-de toetamine maapiirkondades.

KALASTUSSEKTOR

- Kalandustoodete digitaliseerimise ja parema jälgitavuse toetamine
- Toodete kvaliteetsuse tagamine.
- Ausa konkurentsi tagamine.
- Säästva kalanduse partnerluslepingute kindlustamine kolmandate riikidega
- Ühise kalanduspoliitika välismõõtme toetamine.
- Euroopa laevastiku juhtpositsiooni edendamine jätkusuutlikkuse valdkonnas, toetades selleks tehniliselt ja rahaliselt süsinikdioksiidi heitmete vähendamist, digitaliseerimist, elutingimuste parandamist ja õigusnormide järgimist.
- Rohepöörde leppega määratletud dekarboniseerimise eesmärkide viimine kooskõlla Kalanduse ja Vesiviljeluse Fondi poliitikatega.
- Ühise kalanduspoliitika kohandamine piirkondadeks jaotamise ja ühisjuhtimise teel.
- Säästva vesiviljeluse ja alternatiivsete toidullikate nagu näiteks vetikaviljeluse edendamise prioriseerimine.
- Range kontrolli kehtestamine mittejätkusuutlike mereandide impordi tõkestamiseks.
- Rannikukogukondade tähtsuse tunnistamine.
- Sissetulekute mitmekesistamise edendamine keskkonnasäästlike tegevuste kaudu.
- Konkreetse kalandusvoliniku ametissenimetamise toetamine kooskõlas ühise kalanduspoliitika tähtsusega.



Toidualane sõltumatus

DIGIREVOLUTSIOON

Digi on Euroopa tuleviku vundament. Käesoleval kiirete muutuste ajastul tuleb meil tingimata haarata kinni kõikidest digipöördega kaasnevatest enneolematutest võimalustest. Investeerime tehisintellekti uurimisse, arendamisse ja rakendamisse. Seda ei tule mitte karta, vaid vastupidi, tänu sellele avaneb meil võimalus erakordse potentsiaali vallapäästmiseks innovatsiooni stimuleerimiseks, tööstusliku efektiivsuse optimeerimiseks ja uute majandussfääride väljakujundamiseks.

Selle digipöörde valguses võtame endale ülesandeks teha kõik endast olenev põlvkondadevahelise lõhe ületamiseks. Oleme veendunud selles, et kaasava digitaalse tuleviku loomisel on oluline pakkuda igakülgset ja kohandatud digiharidust kõigile.

Digioskuste koolitus on kesksel kohal. Me võimaldame digitaalse ökosüsteemi võimaluste õppimise ja kasutamise igale kodanikule sõltumata tema vanusest. Oleme teinud endale ülesandeks haldusprotseduuride lihtsustamise, et suurendada tulemuslikkust ja julgustada kõigi osalemist innovatsioonis.

Küberturvalisuse tugevdamise arvelt seejuures järeleandmisi ei tehta. Digituleviku üles-

ehitamiseiga seonduvalt suurendame me ka oma veebitaristu, andmete ja teenuste kaitset.

Meie kodanike ja ettevõtete andmete privaatsuse ja turvalisuse tagamine on usaldusväärse digikeskkonna loomise nurgakivi. Me oleme kindlad ja jääme kindlaks põhiõiguste ja -vabaduste tingimusteta austamise pühendumusele. Oleme võtnud endale kohustuse tagada, et mitte miski ei kahjustaks privaatsuse ega sõnavabaduse põhimõtteid.

Samuti tuleb meil tugevdada oma võimet tagada oma tööstusharude tõrgeteta varustamine ja vähendada oma sõltuvust välistest tarnijatest. See tugevdab meie majanduslikku sõltumatust, tagades samas meie positsiooni maailmaareenil.

15/300

PRIORITEETSET TEGEVUST

TEHISINTELLEKT

- Oluliste ressursside eraldamine tehisintellekti uurimiseks, arendamiseks ja kasutamiseks.
- Tehisintellekti, sealhulgas algoritmide läbipaistvust ja nende kontrolli reguleeriva selge raamistiku väljatöötamine ning tehisintellekti uudse juhtimise edendamine ÜROs.

DIGITAALNE KAASATUS

- Investeerimine digitaalsetesse laiapõhjalistesse ja kõigi jaoks kohandatud haridusprogrammidesse.
- Maapiirkondade ühenduvuse tõhustamine.
- Linnade ja maapiirkondade vahele jäävate erinevuste silumine ja demokraatliku osalemise uute vormide soodustamine.
- Suurem arvestamine ääremaadega.
- Eakate õiguste ja vajaduste igakülgne kaitsmine.

HALDUSTOIMINGUTE LIHTSUSTAMINE

- Tõhususe ja innovatsiooni edendamine.
- Bürokratlike takistuste kõrvaldamine igaühe juurdepääsu hõlbustamiseks e-teenustele.

KÜBERTURVALISUS

- Panna paika kindlad kaitsemeetmed meie veebitaristu, -andmete ja -teenuste jaoks.
- Meie kodanike ja ettevõtete andmete konfidentsiaalsuse ja turvalisuse tagamine.

SÕLTUMATUS

- Euroopa päritolu avalikus halduses kasutatavate digitoodete ja -lahenduste eelistamine.
- Pooljuhtide ja kiipide tootmise suurendamine ELis ühise strateegia toel.
- Andmete säilitamise ja töötlemise toetamine ELis, seda eeskätt nende kaitseks eksterritoriaalsete seaduste eest.
- Tarnekindluse tagamine.

450 MILJONIT TARBIJAT

Euroopa ühtse turu keskmes olete teie, tarbijad, kes te näitate meile ette suuna meie tegevuste jaoks. Soovime luua keskkonna, kus teie õigused on kaitstud ja kus väärtustatakse teie huve.

Oleme kindlalt pühendunud juba 2019. aastal vastu võetud seaduste ja käivitatud algatuste realiseerimisele, mille eesmärgiks on mõistliku tasakaalu saavutamine ettevõtete vastutuse ja tarbijate õiguste tõhusa kaitse vahel.

Oleme veendunud, et tehnoloogia kiire areng ei tohiks tulla tarbijate ohutuse ja heaolu arvelt. Seetõttu kaitseme kiivalt põhimõtet, et kõik, mida peetakse ebaseaduslikuks võrguühenduseta maailmas, peab olema käsitletav ebaseaduslikuna ka internetis. Tarbijaõiguste rikkumistele, ebaausatele kaubandustavadele ja konfidentsiaalsuse rikkumistele ei tohiks Euroopas kohta olla.

Seega, kuna Euroopa ühtne turg ei saa olla täielik ilma tasakaalustatud ja järjepideva reglementeerimiseta veebis, oleme pühendunud

nende seaduste tähelepanelikule rakendamisele ja tihedale koostööle ettevõtetega, et need mõistaksid ja täidaksid oma digitegevusest tulenevaid kohustusi.

Meie eesmärgiks on luua digikeskkond, kus iga tarbija saab tooteid osta, müüa ja remontida täie teadmise juures, et nende õigused ja ohutus on kaitstud.

Soovime levitada oma majandusmudelit kogu maailmas, tehes selleks koostööd muude majanduspiirkondadega, sealhulgas Ameerika Ühendriikide ja Indiaga, julgustades samal ajal uue ülemaailmse digitaalse kokkuleppe loomist ÜRO toetuseks.

10/300

PRIORITEETSET TEGEVUST

SEISMINE UUE ÜLEMAAILMSE DIGILEPPE SÕLMIMISE EEST.

- Digieeskirjade järgimise tagamine.
- Sõltumatu asutuse loomine, kelle ülesandeks on jälgida ja kontrollida avalike e-teenuste koostalitlusvõimet andmekaitse ja subsidiaarsuse põhimõtte järgmisel.
- Kestlikkuse ja remonditavuse soodustamine ning programmeeritult kasutuskõlbmatuks muutmise praktikate keelamine.
- Tarbijate teavitamine jätkusuutlike toodete ja vastutustundlike äritavade ga seotud õigustest.

POLIITILISE VEEBIREKLAAMI SELGE RAAMISTIKU VÄLJATÖÖTAMINE

- Rahastusallikate ja sihtimismeetodite avalikuks muutmise nõudmine.
- Karmide karistuste kehtestamine katsete eest sekkuda välisriikide demokraatlikesse protsessidesse, kaitstes samal ajal kodanike eraelu puutumatumust.

ÜHTSE TURU IGA SEKTORI VASTAVUSE HINDAMINE SEKTORIT REGULEERIVATE ÕIGUSAKTIDE SÄTETE OSAS

- Konsultatsioonimehhanismide juurutamine koos tööstusharu osalejate ja sidusrühmadega eesmärgiga töötada välja iga sektori jaoks kohandatud eeskirjad.

KÜBERTURVALISUSE MÕÕTMINE

- Võrgu- ja infosüsteemide direktiivi tõhustamine kriitiliste infosüsteemide regulaarsete hindamistega.
- Koostöö tegemine digiteenuste pakkujatega tarbijaandmete turvalisuse ja privaatsuse tagamiseks.
- Küberturvalisuse intsidentidest teavitamise platvormi rajamine kiireks ja koordineeritud reageerimiseks ohtudele.

Tarbiyyad







e)

Mitmuse

Harmoonia



Mitmuse Harmoonia

ÕIGLANE MAJANDUSKASV

74

Meie eesmärk on majanduskasv kedagi kõrvale jätmata. Investeerime jätkusuutlikesse ja uuenduslikesse projektidesse, mille eesmärk on vähendada sotsiaalset ja majanduslikku ebavõrdsust, keskkonnakaitse arvelt seejuures järeleandmisi tegemata..

NOORTE TULEVIK

76

Oleme pühendunud arenguvõimaluste pakkumisele noorte jaoks, investeerides selleks uuenduslikesse haridusprogrammidesse ja soodustades nende aktiivset osalemist otsuste langetamisel.

KVALITEETNE HARIDUS KÕIGILE

80

Haridus on valgustatud ja õitsengulise ühiskonna oluline tugisammas. Liikumine soovib tagada võrdse juurdepääsu kvaliteetsele haridusele kogu Euroopas, täiustades selleks haridussüsteeme ja toetades elukestvat õpet.

KULTUURILINE RIKKUS JA MITMEKESISUS

82

Kultuurilisest mitmekesisusest peetakse lugu ja säilitatakse kui tugevuse allikat. Liikumine soodustab kultuurivahetusi ja toetab kunstilisi algatusi, et soodustada keskkonna loomist, kus igaüks saab ennast hästi tunda, panustades samas kollektiivsesse rikkusesse.

MEEDIA JA PLURALISM E

84

Demokraatia põhineb vabal ja mitmekesisel meedial. Meie kaitseme meedia sõltumatust ja jätkame võitlust desinformatsiooni levitamise vastu, toetades selleks kvaliteetset ajakirjandust ja tagades kõigile juurdepääsu tasakaalustatud teabele.

SPORT JA EETIKA

86

Spordi väärtust tunnustatakse ühtsuse, tervise ja inspiratsiooni katalüsaatorina. Soodustame sportimisvõimaluste loomist kõigi jaoks, investeerime kvaliteetsetesse spordirajatistesse ja toetame sportlasi, luues seeläbi igaühele osalusvõimalusi pakkuva ja ausa mängu väärtusi nautida võimaldava keskkonna.

65

/300

PRIORITEETSET TEGEVUST

ÕIGLANE MAJANDUSKASV

Meie mõistame väikeste ja keskmise suurusega ettevõtete (VKEd) olulisust Euroopa majanduse jaoks ja meie liikumine soovib ilmselgelt neid kasvus ja arengus toetada. Samuti võtame kasutusele poliitika, mille eesmärgiks on soodustada innovatsiooni, lihtsustada haldustoiminguid ja hõlbustada juurdepääsu finantseeringutele.

VKEsid tuleb finantseerimisvõimalustega toetada, et stimuleerida majanduskasvu ja soodustada innovatsiooni ning tugevdada kohalikku ja piirkondlikku majandust.

Lisaks on prioriteetideks veel ka töötajate kaitse ja majanduslik stabiilsus, sealhulgas sotsiaalkindlustussüsteemide ühtlustamine eesmärgiga hõlbustada töötajate liikuvust ja muuta tööturg paindlikumaks.

Samuti soovime prioriseerida tootmisahelate mitmekesistamist, ettevõtete sotsiaalset vastutust, majanduse digitaliseerimist ning tõeliselt ühtset Euroopa kaupade ja teenuste turgu.

Toetame vastutustundliku maksupoliitika järgimist, toetades samal ajal investeringuid peamistesse sektoritesse, kvaliteetsete töökohade loomist ja jätkusuutliku majanduse ülesehitamist pikas perspektiivis.

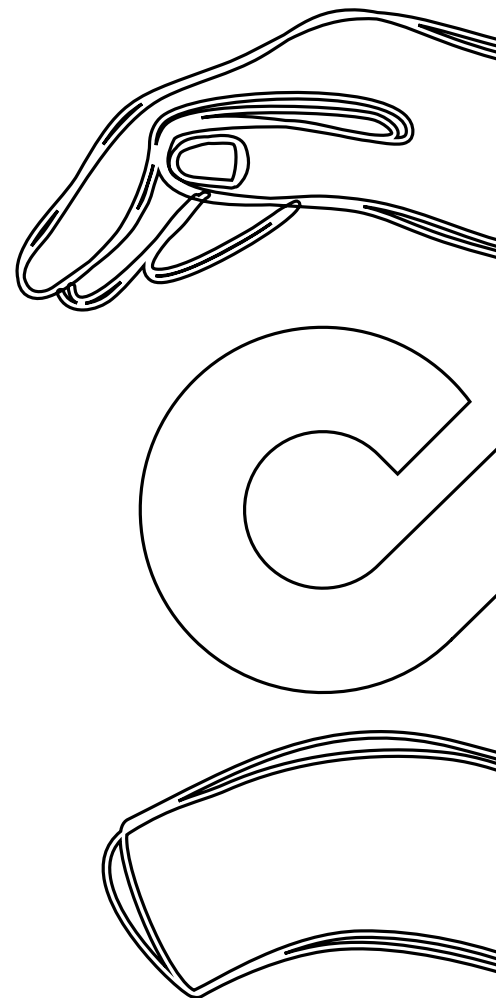

10/300

PRIORITEETSET TEGEVUST



RINGMAJANDUSE JA VOORUSLIKU MAJANDAMISE EDENDAMINE

- Innovatsiooni soodustavate poliitikate rakendamine
- tõhustab müügiturgusid, lihtsustab haldustoiminguid, toetab VKEde osalemist hankemenetlustes ja projektides
- ning edendab juurdepääsu rahastamisele.
- Tootmisahelate mitmekesistamise toetamine ja ettevõtete sotsiaalse vastutuse teadlikustamine.
- Jätkusuutlike ja õiglaste äritavade edendamine.
- Euroopa kaupade ja teenuste tõeliselt ühtse turu loomine.
- Töötajate kaitse ja õiglase maksustamise tagamine.

VASTUPIDAV JA JÄTKUSUUTLIK PANGANDUSSEKTOR

- Väikeste ja keskmise suurusega ettevõtete toetamine, mis on Euroopa majanduse tuumaks.
- Finantseeringute pakkumine eesmärgiga stimuleerida majanduskasvu
- ja soodustada innovatsiooni.
- Kohaliku ja piirkondliku majanduse tugevdamine piirkondlike pankade toetamise teel.
- Monopoolsete struktuuride tekke ärahoidmine pangandussektoris.

NOORTE TULEVIK

Olles veendunud, et igal noorel peaksid olema vahendid edu saavutamiseks ja oma potentsiaali realiseerimiseks, ilma et neid piiraksid mis tahes sotsiaalsed, majanduslikud või geograafilised takistused, oleme otsustanud pakkuda Euroopa Liidule välja konkreetse ja tõhusa noorsoopoliitika järgimise, mis annab neile head võimalused enese teostamiseks, seda eeskätt hariduse, ettevõtte loomise, eluaseme ja juhilubade osas.

Meie arusaamise kohaselt peaks noortel olema tagatud juurdepääs kõrgetasemelisele, maailmale avatud haridusele, mis konkureerib Ameerika ja Aasia kõige tunnustatumate ülikoolidega ning valmistab neid ette töökohtadeks tööturul. Pühendume sellele, et pakkuda noortele Euroopa kodanikuharidust, mis võimaldab neil tunda end Euroopa täieõiguslike kodanikena ja osaleda demokraatlikus protsessis.

Oleme veendunud, et demokraatlikus protsessis tuleb noori kuulata ning neil peavad olema võimalused oma visioonide ja ideede esitamiseks.

Lisaks usume, et noorte liikuvus peab olema kõigi õppekavade lahutamatu osa, alates keskkoolist kuni kõrghariduseni, ning et nende diplomid ja kvalifikatsioonid peavad olema automaatselt tunnustatavad.

Tundes veel ka muret noorte vaimse tervise pärast, seda eeskätt sotsiaalsete võrgustike laiaulatusliku haarde tõttu, kavatseb meie liikumine kehtestada konkreetsete meetmete noorte kaitsemiseks. Noorte püsimiseks vaimset tervetena ja nende vaimse tervise parandamiseks teeme me ettepaneku programmi „StartEU” käivitamiseks, millega tagatakse neile rahaliste ja logistiliste vahendite olemasolu, mis on vajalikud nende projektide elluviimiseks.

Samuti peame oluliseks noorte ühiskondliku kaasamist ning teeme ettepaneku luua Euroopa kodanikuteenistus, mis võimaldaks noortele panustamise avalikku huvi pakkuvatesse projektidesse erinevates Euroopa riikides ja tugevdada nende euroopalikku kuuluvustunnet.

Lisaks pakume noortele nende euroopalikku kuuluvustunde tugevdamiseks ja vastastikuse mõistmise edendamiseks võimalust hõlbustada reisimist rongiga Euroopas, soodustada üldiselt nende liikuvust ja juurdepääsu kultuuripakkumistele.

Loomulikult hoolitseb meie liikumine jätkuvalt ka selle eest, et teha noortele kättesaadavamaks ja laiendada võimalusi praktika-kohtade ja töövõimalustele leidmisel Euroopa institutsioonides. See aitab arendada nende kutseoskusi ja arusaamist sellest, kuidas Euroopa Liit toimib.



10/300

PRIORITEETSET TEGEVUST

DIGITAALSED TULETISINSTRUMENDID

- Noorte vaimse tervise kaitsega seonduva ennetustegevuse tähtsustamine, seda eeskätt sotsiaalvõrgustike osas.
- Seadusega määratud digiküpsuse vanuse kehtestamine ja Euroopa vaimse tervise hädaabinumbriloomine kiire abi tagamiseks.
- Automaatse vanemliku kontrolli kehtestamine noorte kaitsmiseks sobimatu sisu eest internetis.

TÖÖRIISTAD NOORTE JAKS

- „StartEU” programmi loomine, et anda noortele head lähtekohad oma elu alustamiseks.
- Rahaliste ja logistiliste vahendite pakkumine noorte õpingute, ettevõtte loomise või eluase otsimise projektide elluviimiseks.

EUROOPA KODANIKUTEENISTUS

- Kogemuste omandamise ja pädevuse arendamise võimaldamine noortele, panustades ühiskondlikult kasulikesse projektidesse.
- Vabatahtliku tegevuse soodustamine Euroopas, keskendudes Euroopa solidaarsuskorpusele, mis toetab vahetusi ja edendab Liidu sotsiaalset mudelit ja väärtusi.

RONGIREISID EUROOPAS

- Noortele suunatud abi muude kultuuride avastamiseks ja suhtlemiseks erinevatest riikidest pärit inimestega, euroopaliku kuuluvustunde tugevdamine ja vastastikuse mõistmise edendamine.

JUURDEPÄÄS PRAKTIKAKOHTADELE JA TÖÖVÕIMALUSTELE

- Võimaluse andmine noortele kutseoskuste arendamiseks rahvusvahelises keskkonnas ja ELi toimimise paremaks mõistmiseks.
- Tasustamata praktika keelamine jakvaliteetse praktika tagamine noortele, pöörates eriti tähelepanu ebasoodsas olukorras olevatele isikutele.
- Tulumaksust vabastamise kaalumine alla 25-aastastele töötajatele.



Noored





KVALITEETNE HARIDUS KÕIGILE

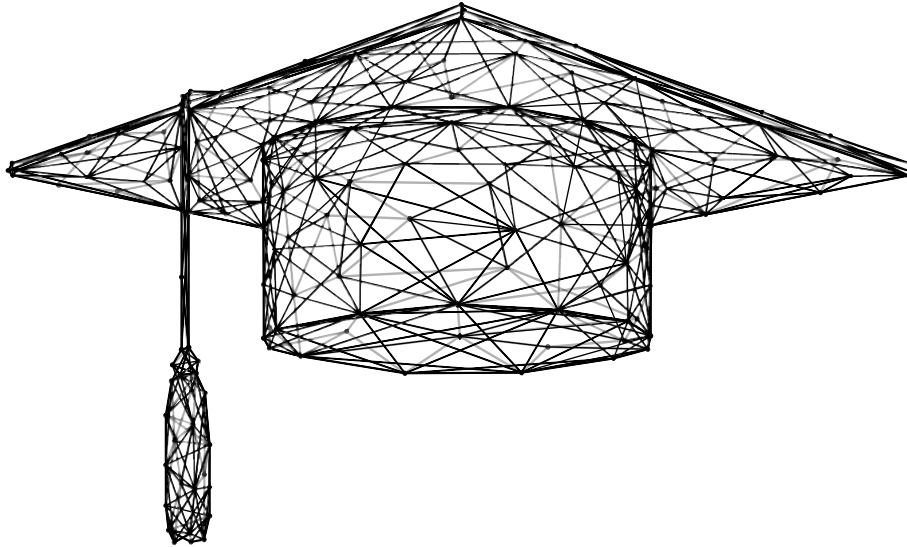

Kvaliteetne haridus kõigile on meie prioriteetide keskmes. Samuti kavatsime suurendada märkimisväärselt praktikal või kutseõppes osalevatele noortele suunatud Erasmus+ programmi rahastamist, muutes selle kümnekordseks. Selle algatuse eesmärk on arendada Euroopasse kuulumise tunnet, aidates samal ajal noortel arendada oma oskusi, saada rikkastavaid kogemusi ja laiendada oma silmaringi. Selle raames kümnekordistame Erasmus+ programmile eraldatud eelarve, mis on mõeldud praktikal või kutseõppes osalevatele noortele oma oskuste väljaarendamiseks, kogemuste saamiseks ja silmaringi laiendamiseks.

Lisaks oleme veendunud vajaduses suurendada neidude ja naiste esindatust teaduslikes uuringutes ja karjääriredelil. Arendame mentorluse ja teadlikkuse tõstmise programme ning loome ka tegelikult toimivad kutsevõrgustikud.

Seistes samas silmitsi rohepöörde nõudmisega, peame oluliseks investeerimist elukestvasse õppesse, ümberõppesse ja ümberkvali-

fitseerimisse. Peame ülimalt oluliseks aidata kõigil inimestel, kes töötavad kiiresti muutuvas sektoris, nagu autotööstus või fossiilkütuste sektor, ajaga kaasas käia. Oleme kindlad, et tihedas koostöös tööandjate, töötajate organisatsioonide ning valitsustega on see saavutatav.

Loomulikult teeme kõik endast oleneva diplomite ja kvalifikatsioonide vastastikuseks tunnustamiseks Euroopa Liidu riikides ning üliõpilaste ja töötajate liikuvuse hõlbustamiseks.

Lisaks arendame me piiriülest koostööd hariduse ja koolituse valdkonnas eesmärgiga rahuldada tööjõuvajadusi kriitilistes sektorites (tervishoid, turism, tööstus jne). Selliselt panustades suudame vastata tööturu väljakutsetele ja tagada, et meil on piisavalt kvalifitseeritud töötajaid Euroopa tuleviku toetamiseks.

10/300

PRIORITEETSET TEGEVUST



- Erasmus+ ressursside kümnekordistamine.
- Kõrgetasemelise ja innovatsioonilise strateegia väljatöötamine Euroopa ülikoolide liitude jaoks.
- Võitlus ajude äravoolu vastu.
- Teatud ametite ümberkujundamine, et need vastaksid rohepöördega kaasnevatele nõudmistele.
- Jagatud pädevuse põhimõtete viljelemine Euroopa kodanikuhariduses.
- Euroopasse kuulumise tunde tugevdamine.
- Mehhanismi loomine Euroopa Liidu riikide diplomite ja kvalifikatsioonide vastastikuseks tunnustamiseks.
- Üliõpilaste ja töötajate liikuvuse hõlbustamine ning pädevuste ja talentide liikumise soodustamine kogu ELis.
- Piiriülese koostöö arendamine hariduse ja koolituse valdkonnas
- Euroopa kutseõppestrateegia edendamine, mis hõlmab ennustatavuse ja tootmissektoritega seotuse põhimõtteid, et valmistada spetsialiste ette uute, digi- ja rohepöördega seotud töökohtade jaoks.

KULTUURILINE RIKKUS JA MITMEKESISUS

Seistes silmitsi äärmusluse ja identiteedikao- ga, mis ohustavad Euroopa Liidu sotsiaalset ühtekuuluvust, investeerime me kultuurilise ja kunstilise mitmekesisuse edendamisse, Euroopa kunstnike toetamisse, Euroopa kultuuripärandi säilitamisse ning talentide leidmisse.

Meie projekti keskmes on mitmekeelsus (*). Töötame sihikindlalt eesmärgiga tagada selle algatuse finantseerimine. Edendame kultuurilist ja keelelist mitmekesisust, et tagada kaasav ühiskond. See hõlmab vähemuskeelte toetamist ning kultuurilise ja kunstilise koostöö stimuleerimist Euroopa Liidu riikide vahel. Arvestades, et praegu moodustab kultuurile pühendatud eelarve vaid 0,2% Euroopa eelarvest, võtame eesmärgiks selle numbri kümnekordistamise.

Lisaks loome kunstnikele Euroopa statuudi, mis tagab neile tunnustuse, liikuvuse ja juurdepääsu sotsiaalsetele õigustele. Oleme veendunud, et Euroopa strateegia strateegiliste kultuuriväärtuste kaitsemiseks võib säilitada Euroopa kultuuripärandi tulevaste põlvete jaoks.

Võtame kasutusele Euroopa kultuuripassi, et anda kõigile noortele eurooplastele tasuta või soodushinnaga juurdepääs kultuuriväärtustele kogu Euroopas. Kohalikke traditsioone säilitada ja sotsiaalset ühtekuuluvust tugevdada saame piirkondliku pärandi kaitsmise ja edendamise strateegia väljatöötamise teel.

Lisaks töötame välja dünaamilise strateegia Euroopa videomängude jaoks ning konsolideerime tunnustust sportimisele nii professionaalsel kui ka harrastajate tasandil. Selline lähenemine peaks toetama ja stimuleerima Euroopa talente, edendades samal ajal kollektiivseid väärtusi, näiteks meeskondlikku ühtekuuluvust ja spordieetikat.

(*) Christian Lequesne'i aruanne „Linguistic Diversity and the French Language in the European Institutions“ (Keeleline mitmekesisus ja prantsuse keel Euroopa institutsioonides) (2021).

15/300

PRIORITEETSET TEGEVUST

- Kultuurile eraldatud eelarve kümnekordistamine.
- Mitmekeelsuse normaliseerimine Euroopa institutsioonide suhtluses.
- Kogu ametliku digisisu vastavuse tagamine regulatiivsele kohustusele mitmekeelsuse viljelemisel.
- Kokkuleppete sõlmimise edendamine suurte tehnoloogiaettevõtetega, et otsingumootorid, algoritmid ja brauserid ei osutuks keele järgi diskrimineerivateks, kui päringud tulevad kasutajatelt, kes teevad neid vähemuskeeltes.
- Keelelise mitmekesisuse, eeskätt piirkondlike keelte toetamine.
- Vähemuskeelte toetamine.
- Lisada programmi „Loov Euroopa“ abikõlblikesse meetmetesse ning taaste- ja vastupidavuskava digitaliseerimisele suunatud algatustesse toetus igat liiki platvormide arendamiseks, et toota, rühmitada ja levitada sisu vähemus- või piirkondlikes keeltes eesmärgiga aidata kaasa nende kultuuride digiidentiteedi tugevdamisele ja arendamisele. Nende olemasolu tagamine peamistel sisuplatvormidel.
- Piisavate rahaliste vahendite tagamine piirkondlike keelte tõlkimiseks programmi „Loov Euroopa“ raames.
- Raamistiku loomine kunstnike Euroopa statuudi jaoks ning tunnustuse, liikuvuse ja juurdepääsu tagamine sotsiaalsetele õigustele.
- Kõigi kunstiliste ja kultuuriliste väljenduste jätkusuutlikkuse säilitamine.
- Meie strateegiliste kultuuripärandite ja -varade kaitsmine.
- Meie peamiste osalejate ülevõtmise ärahoidmine.
- Euroopa kultuurilise identiteedi tugevdamine.
- Euroopa passi väljapakumine ja tasuta või soodushinnaga juurdepääsu võimaldamine kultuuriväärtustele ja näitustele kogu Euroopas.
- Noorte eurooplaste kultuurilise liikuvuse propageerimine.

MEEDIA JA PLURALISM

Kasvava poliitilise ja majandusliku surve kontekstis leiame, et kõigil kodanikel peab olema juurdepääs vabale ja sõltumatule teabele. Ajakirjandusvabadus on oluline igas demokraatlikus ühiskonnas.

Tasakaalustatuma ja demokraatlikuma meediakeskkonna tagamiseks oleme pühendunud meedia ühinemiste ja ülevõtmiste jälgimisele, meedia mitmekesisuse kaitsmisele ja meedia läbipaistvuse suurendamisele kooskõlas Euroopa meediavabaduse seadusega.

Sotsiaalmeedia ja veebimeedia arengutega tugevdame kodanike kodanikuharidust ja meediapädevust nende kriitilise mõtlemisoscuse soodustamiseks.

Teadlikena sellest, et digipööre võib tuua kaasa kuritarvitusi ja diskrimineerimist, oleme pühendunud eeskirjade kohandamisele, et kaitsta tõhusamalt isikuandmeid, võidelda küberkuritegevuse vastu ja tagada kõigile võrdne juurdepääs digitehnoloogiatele.

Soovime jätkata võitlust desinformatsiooni ja libauudiste levitamise vastu internetis eesmärgiga tagada Euroopa väärtuste ja demokraatlike süsteemide kaitse.

10/300

PRIORITEETSET TEGEVUST



VABADUSE JA PLURALISMI TAGAMINE

- Ajakirjanike kaitsemine igasuguse hirmutamise või vägivalla eest. Lisaks mõistame hukka ja võitleme ebakindlusega sektoris, mis on üks peamisi sõnavabaduse piiramise vahendeid.
- Meedia mitmekesisuse ja vabaduse soodustamine ning ajakirjandusvabaduse austamise toetamine on iga demokraatliku ühiskonna võtmelemendid.
- Suurte ühinemiste ja monopolistlike tavade ärahoidmine kooskõlas Euroopa meediavabaduse seadusega.
- Vabale ja sõltumatule teabele juurdepääsu tagamine kodanikele. Avalike meediateenuste sõltumatuse kaitsmine.
- Täiustatud tegevusjuhendi rakendamine desinformatsioonile – desinformatsiooni vastu võitlemisele on alla kirjutanud suur hulk osalisi.



KODANIKUHARIDUS JA MEEDIAPÄDEVUS

- Meediaga seotud väljakutsete mõistmise võimaldamine kodanikele
- ja kriitilise meele väljakujundamine.
- Kaaskodanike harimine, et nad oskaksid eristada fakte
- fiktsioonist ja tunda ära libauudiseid sotsiaalvõrgustikes.
- Võrdse juurdepääse tagamine digitehnoloogiatele kõigi jaoks.



KOHALIKU, PIIRKONDLIKU JA EUROOPA AJAKIRJANDUSE TOETAMINE

- Pealkirjade digitaliseerimise hoogustamine ja
- Euroopa küsimuste laiem kajastamine.
- Euroopa ja piiriülese meedia (nt ARTE) propageerimine.

SPORT JA EETIKA

Teadvustame endale täielikult rahvaspordi tähtsust Euroopa ühiskonnas Euroopa tuleviku kujundamise visiooni keskmes. Keskkel kohal on küll noorte spordivõimaluste arendamine, kuid pöörame erilist tähelepanu ka eakatele. Need perspektiivid on meie kohustuste teeviidad. Sellisena on meie eesmärgiks luua lugupidav, kaasav ja tervislik keskkond kõigile meie kaaskodanikele, olenemata nende päritolust, vanusest või füüsilisest seisundist. Lisaks kõigi inimeste füüsilise ja vaimse tervise edendamisele tugevdab see ka meie kogukondade sotsiaalset struktuuri.

Meie projekt keskendub integratsiooni- ja võrdsuse ruumide loomisele. Kuidas seda täpselt saavutada? Juurdepääsu tagamise teel sobivatele vahenditele ning individuaalsetele vajadustele vastavate eriprogrammide väljatöötamise abil. See lähenemine põhineb meie veendumusel, et võrdsed võimalused peavad olema meie tulevases Euroopas konkreetne reaalsus, mille arvelt järeleandmisi ei tehta.

Noorte elujõulisus ja heaolu on meile südameasjaks. Oleme pühendunud tervislike eluviiside propageerimisele. Meie mitmekesine kehalise aktiivsuse pakkumine ja teadmiste laiapõhjaline levitamine toitumise, une ja hügieeni mõju kohta on konkreetset sammu füüsilise ja vaimse heaolu tähtsuse teadvustamiseks juba varajases nooruses.

Meie tegevused on inspireeritud ka eetilise põhiväärtustest, mis suunavad meie liikumist. Rikastavate haridusprogrammide ja teadlik-

kuse tõstmise algatuste kaudu propageerime lojaalsust, lugupidamist, ausust ja solidaarsust. Need väärtused ei ole mitte pelgalt kontseptsioonid, vaid konkreetset elemendid, milles realiseeruvad meie jõupingutused rahuloleva ja kaasatud nooruse heaks.

Lisaks moodustavad koostöö ja vastastikune lugupidamine kesksed tugisambad ühinenud Euroopas, mida me koos ehitada tahame. Tee me kollektiivselt tööd, et täiustada noorte sotsiaalseid oskusi grupitegevuste, võistluste ja ürituste kaudu. See tugevdab inimestevahelisi sidemeid ja toob meie veendumuste kohaselt välja ühtse ja harmoonilise Euroopa kontuurid. Oma jõupingutuste ühendamise ja selle ühise teekonna ettevõtmise kaudu saame me kujundada Euroopa uue näo. See nägu peegeldab meie pühendumust noorusele, võrdsusele, elujõulisusele ja väärtustele.

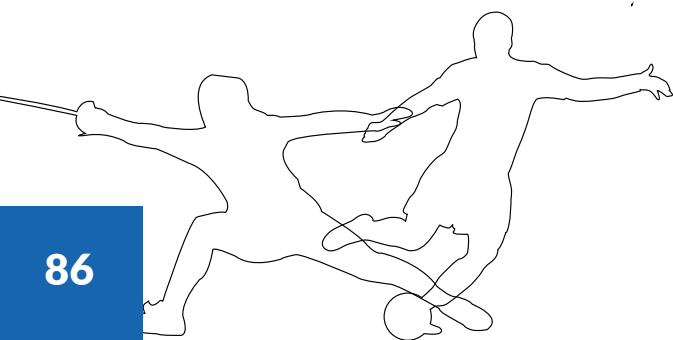

15/300

PRIORITEETSET TEGEVUST

- Sportimise propageerimine kõikide noorte seas sõltumata nende päritolust või füüsilistest võimetest.
- Võimaluste mitmekesistamine kõikide jaoks ja sotsiaalse integratsiooni tõhustamine.
- Eriprogrammidega kohandatud vahendite pakkumine erivajaduste jaoks.
- Haridusprogrammide integreerimine eesmärgiga propageerida eetilisi väärtusi, nagu lojaalsus, lugupidamine, ausus ja solidaarsus.
- Teadlikkuse tõstmine sotsiaalsete ja keskkonnaga kaasnevate väljakutsete kohta haridusalase tegevuse kaudu.
- Euroopa spordimudeli määratlemine ja propageerimine ning Euroopa lippude lisamine lisaks riigilippudele rahvusvahelistel võistlustel Euroopas, sealhulgas olümpiamängudel Prantsusmaal.
- ELi põhivabaduste ja põhimõtete järgimine, eeskätt võrdõiguslikkuse põhimõtete järgimine profispordi valdkonnas ning naiste võistluste arengu edendamine.
- Euroopa videomängude strateegia väljatöötamine.
- Panustamine Euroopa loomemajanduse arendamisse ja veebispordi edendamisse.
- Euroopa jalgpalli uue juhtimise ja UEFA reformimise edendamine.

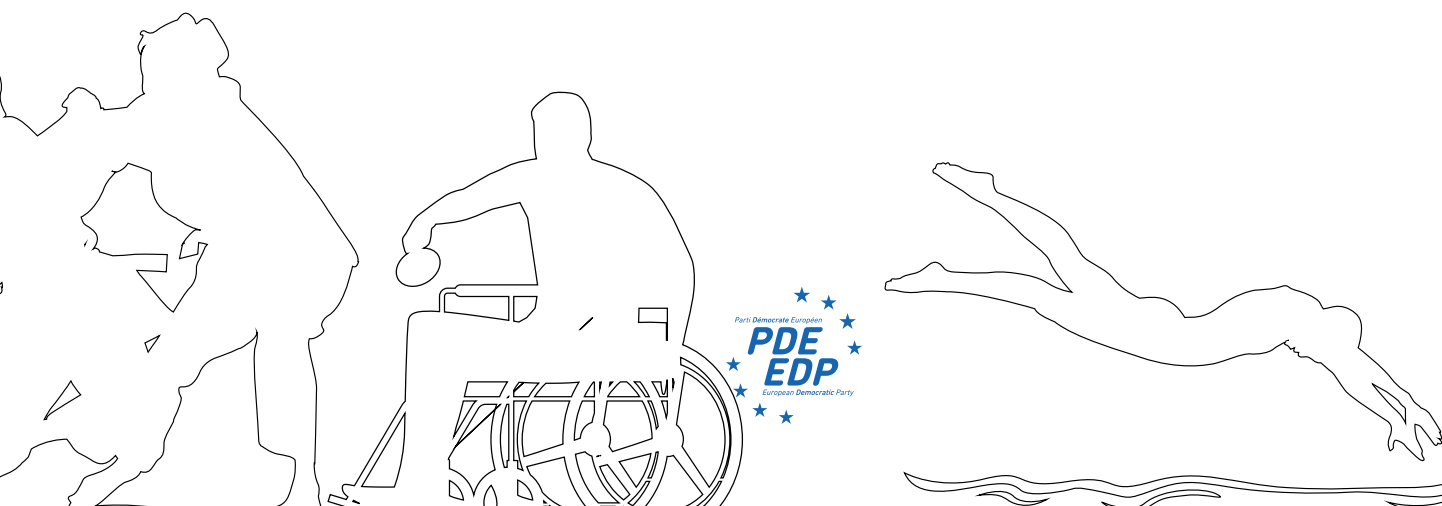





d)

Dünaamilised Territooriumid

Dünaamilised Territooriumid

ARENGU KESKMES OLEVAD PIIRKONNAD _____ pg 92

Piirkondlike investeeringute kaudu tugevdame majanduslikku, sotsiaalset ja territoriaalset ühtekuuluvust Euroopas. Seame esikohale selle poliitika põhieesmärgid: erinevuste vähendamine piirkondade vahel, tasakaalustatud majanduskasvu edendamine ja takistuste kõrvaldamine piiriülese piirkondliku koostöö tegemiseks.

ÜLEMEREMAAD _____ pg 94

Toetame innovatsiooni, ettevõtlust ja jätkusuutlikkust ülemerepiirkondades, lihtsustades samas haldustoiminguid ja parandades ühenduvust eesmärgiga tõhustada nende maade majandusarengut ja parandada nende maade elanike elukvaliteeti.



PRIORITEETSET TEGEVUST

35
/300

ARENKU KESKMES OLEVAD PIIRKONNAD

Euroopa Liidu ühtekuuluvuspoliitika on võimas ja oluline vahend võitluseks piirkondadevaheliste erinevustega. Piirkondliku investeerimisstrateegia kaudu soovime tugevdada majanduslikku, sotsiaalset ja territoriaalset ühtekuuluvust kogu Euroopas.

Meie pühendumus kajastub juba praegu demokraatidest linnapeade võrgustiku loomises kogu Euroopas. Ning tänu ELi nõunike võrgustikule, mida meie Renew Europe Group Regioonide Komitees toetab, jätkame oma jõupingutustega Euroopa kodanikele lähemale toomiseks Ühtekuuluvuspoliitika kiirendamiseks keskendumise kolmele põhieesmärgile:

- Takistuste kõrvaldamine piiriülese koostöö teel
- Piirkondlike erinevuste vähendamine
- Harmoonilise majanduskasvu edendamine

Tegelikkuses resideerub Euroopa Liidu piirides 150 miljonit piiriülest kodanikku, kes seisavad iga päev silmitsi bürokratlike takistustega, mis piiravad neid Euroopa Liidu poolt pakutavate arengu- ja koostöövõimaluste täiemahulisel kasutamisel. Seetõttu kaitseme BRIDGE-EU (Border Regency Initiative for Development and Growth in Europe) programmi.

Sellest vaatenurgast seisneb meie lähenemine konkreetsete piirkondlike algatuste toetamises, mille eesmärk on võidelda kliimamuutuste vastu ja säilitada meie keskkonda. Anname kohalikul tasandil valitud rahvaesindajatele vahendid linnade ja külade muutmiseks meeldivateks kohtadeks, kus olla. Meie lähenemine hõlmab näiteks jalakäijate alade soosimist, jalgrataste jagamisteenuse edendamist ja kogukondi ühendavate jalgrattateede arendusi.

Samuti on oluline laiendada ja tõhustada ühistranspordivõrgustikke linna-, maa- ja ääremaa-piirkondades. Töötame kombineeritud transpordi tõhustamise nimel eesmärgiga hõlbustada piiriülest reisimist. Tõhusa ja heade ühendustega transporditaristu arendamise teel lihtsustame kodanike teekondi ja edendame majanduslikku integratsiooni. See lähenemine hõlbustab kaubandust, tugevdab kaubandussuhteid ja toetab turismi arengut.

Lisaks seame endale eesmärgiks vajalike ressurside andmise Regioonide Komiteele arenemiseks lihtsast nõuandvast organist suhtlevaks osapooliks, kes suudab hinnata Euroopa õigusaktide territoriaalset mõju piirkondadele ja toetada ELi seadusandjaid põhimõtte „ühtekuuluvust ei kahjustata” kohaldamisel.

Meie eesmärgid hõlmavad ka ELi rahastamisprotsessi lihtsustamist, vähendades bürokratiat, et võimaldada piirkondlikel ja kohalikel omavalitsustel jätkusuutlike projektide, nagu digitaristud, avalikud ruumid ja majandusarengu algatused, kiire elluviimine.



10/300

PRIORITEETSET TEGEVUST

VÕIMALUSED

- BRIDGE-EU (Border Regency Initiative for Development and Growth in Europe) programmi loomine ja makropiirkondade edendamine.
- Kohalike heade tavade vahetuse edendamine ELi tasandil ja konkreetsete tõendite pakumine ELi otsustajatele ning tehisintellekti kasutamine juurdepääsu hõlbustamiseks ELi rahalistele vahenditele.
- Euroopa Regioonide Komitee ELi nõunike võrgustiku arendamise toetamine, mis võib aidata tugevdada sidet Liidu ja selle kodanike vahel.

INFRASTRUKTUUR

- Kombineeritud transpordi tõhustamine eesmärgiga hõlbustada piiriülest reisimist ning lisada Schengeni piirieskirjade läbivaatamise raamistikku riikide kohustus teostada ja uurida kaubanduse ja suhete mõjuhindanguid piiriülestes piirkondades enne mis tahes otsuse langetamist kontrolli taaskehtestamise osas.
- Seismine ühtekuuluvuspoliitika missiooni eest, et seda ei seataks ohtu ja suunates selleks ümber vahendeid kriiside ohjamiseks.
- Piirkondlike ja kohalike omavalitsuste juurdepääsu lihtsustamine ELi rahalistele vahenditele, vähendades või kaotades selleks näiteks riikliku bürokraatia ELi rahastamisprotsessis.

ENERGEETIKA

- Piirkondlike omavalitsuste toetamine taastuvate energiaallikate kasutamise laiendamisega.
- Kaasavate algatuste soodustamine kooperatiivseks energiatootmiseks.

KLIIMA JA KESKKOND

- Autovabade tänavate arvu suurendamine ja muude meetmete tarvitusele võtmine, et muuta linnad ja külad inimsõbralikumaks, seda näiteks rataste jagamisteenuse edendamise, kõnniteede ja jalgrattateede väljaehitamise ning kiiruspiirangute vähendamise teel.

DIGITALISEERIMINE

- Investeerimine piirkondlike ja kohalike haldusasutuste digipöördesse, millega tagatakse avalike teenuste hea kättesaadavus ka maapiirkondades.

ÜLEMEREMAAD

Rohepööre pakub ülemerepiirkondadele enneolematut arenguvõimalust ja oleme veendunud, et neil on tohutult potentsiaali innovatsioonikeskusteks muutuda.

Usume tugeva ettevõtlusdünaamika arendamise vajalikkusesse, soodustades selleks ettevõtete loomist, toetades kohalikke ettevõtjaid ja edendades innovatsiooni. Näiteks Mayotte'is, kus töötuse määr küünib 30%-ni, mis on üks kõrgemaid Euroopas, käivitame endogeense arengudünaamika ja teeme kõik endast oleneva majanduse stimuleerimiseks.

Lisaks panustame kohaliku tootmisesse keskkonnasõbralike põllumajandustavade edendamise eesmärgil. Seeläbi tugevdavad ülemerepiirkonnad oma toidusõltumatust ja vähendavad oma sõltuvust impordist.

Loomulikult on ääremeade jaoks oluliseks sektoriks turism. Ka selles osas toetame arengut uuenduslike, jätkusuutlike ja kestvate investeeringutega.

Arusaadavalt oleme pühendunud ka kõige äärepoolsemate piirkondade majandusarengu toetamisele, maksimeerides selleks Euroopa fondide ja programmide mõju, arvestades seejuures iga territooriumi erivajadusi.

Soovime ülemerepiirkondade majanduse tugevdamist ja sealsete elanike elukvaliteedi parandamist. Selle saavutamiseks teeme ettepaneku lihtsustada haldustoiminguid, suurendada haldusametuste pädevust ja edendada tõhusamat koordineerimist erinevate osale-

jate vahel. Lisaks pakume välja meetmed, et muuta Euroopa kodakondsus reaalsuseks, tugevdades haridust ja soodustades piirkondlikku integratsiooni.

Kuna just noored on Euroopa Liidu tulevik, mobiliseerime kõik olemasolevad vahendid, et edendada koolitust, liikuvust ja seeläbi ülemereemade emantsipatsiooni. Euroopa strateegia rakendamisel ajude äravoolu tõkestamiseks on need noored valmis seisma silmitsi eesseisvate väljakutsetega ja osalema ülemereerituumide arengus. Ühenduvuse ja digivaldkonna arengu edendamiseks toetame me iseenesest mõistetavalt ka kiire interneti võrgustiku rajamist. Lisaks pakume välja lahendused äärepoolsemate piirkondade võrdses esindatuseks Regioonide Komitees, et tagada igakülgne arvestamine nende huvide ja muredega Euroopa otsustes.

25/300

PRIORITEETSET TEGEVUST

MAJANDUS

- Ettevõtlusvaimu arendamine ülemerepiirkondades, mobiliseerides selleks olemasolevad Euroopa fondid ja programmid, eeskätt Euroopa Sotsiaalfondi (ESF+).
- Toiduainesõltumatus saavutamine.
- Kõikide ülemereterritooriumide paigutamine sotsiaalsetesse vabatsõnidesse eesmärgiga suurendada ostujõudu, võidelda tööpuudusega, soodustada värbamist ja arendada oskusi.
- Õhustranspordi piiritlemine lepetega Euroopa lennuettevõtjate ühendusesiseste lennujaamamaksude kohta eesmärgiga langetada tariife tarbijate jaoks ja tugevdada Euroopa territoriaalset järjepidevust otseühenduste abil Euroopa muude riikidega.
- Mehhanismide tutvustamine ja arendamine noorte eurooplaste jaoks uue ettevõtte asutamise rahastamiseks kohaliku arengu konkreetsetes valdkondades.
- Paindlikumate riigiabikavade kehtestamine ülemerepiirkondadele, täpsemalt põllumajanduse, territoriaalse järjepidevuse ja energiapöörde valdkonnas.
- Turismi arendamine uuenduslike, jätkusuutlike ja kestvate investeeringutega, et toetada selle, ülemerepiirkondade jaoks strateegilise sektori jätkusuutlikku arengut.

ROHEPÖÖRE

- Ülemeremaade muutmine kliimalahenduste laboriteks, tuginedes nende teadmiste kliimamuutuste kohta, nende rikkalikule bioloogilisele mitmekesisusele ja nendel territooriumidel leiduvatele ressurssidele.
- Ülemerepiirkondadele kohandatud energiatõhususe diagnostika loomine ja igale ülemerepiirkonnale kohandatud taastuvenergia lahenduste väljatöötamine (päikeseenergia, geotermiline energia, biomass, tõusulaine, tuulegeneraatorid jne).
- Mullaliike kasutatavate teadusuuringute kaitsmine patentidega. Liigid on endeemilised ja patendid võimaldavad finantsilise kasu saamist kohalikul tasandil, kaasates uusi investeeringuid ja andes Euroopa laboritele eelisjuurdepääsu oma patentidele.
- Arvestamine ülemeremaadega Euroopa Liidu Solidaarsusfondi rakendamisel, et rahastada loodusõnnetustega seotud riskide ennetamise meetmeid ning edendada teadmistevahetusi ülemerepiirkondade ja nende piirkondlike naabrite vahel.
- ELi linnade missiooni „EU Cities” tutvustamine koostöö edendamiseks heade tavade vahetamise ja sõpruslinnade loomise teel ülemerepiirkondade linnade vahelaru kate Smart Cities linnadevõrgustiku väljaarendamiseks 2033. aastaks.
- Euroopa Liidu roheoskuste õppekursuste propageerimine, mis edendavad teadlikkust jätkusuutlike valikute väärtuse ja mõju kohta territooriumide majandusarengule.

EUROOPA FONDIDE TARBIMINE

- Euroopa fondide täiemahulise kasutamise tagamine, projektide vedajate ja fondihaldurite vahel tekkiva suhte tugevdamine ning Euroopa fondide ja programmide nõuetekohast rakendamist takistada võivate menetluste lihtsustamine.
- Kõik endast oleneva tegemine ülemeremaade haldusasutuste pädevate isikute koolitamiseks.
- Haldusasutuste, eeskätt Euroopa fondide eest vastutavate asutuste vaheliste partnerlusprogrammide käivitamine ning ametnike ja kodanike liikuvuse arendamine EL-teadlikkuse suurendamiseks.
- Partnerlusprogrammide käivitamine ELi halduse, poliitikate kujundamise ja Euroopa fondide haldamise kohta.

EUROOPA KODAKONDSUSE ALUSTE TUGEVDAMINE

- Euroopa Komisjoni kontaktasutuste ja Euroopa majade paigutamine ülemeremaadesse vahetus- ja kontaktpunktide loomiseks nendel territooriumidel.
- Partnerluse arendamine liikuvuse edendamiseks ja EL-teadlikkuse tõstmiseks.
- Euroopa isikutunnistuse ja passi kehtestamine. Rahaliste vahendite vaba liikumine – loomulikult koos kaitsemeetmetega –, rajatised elamiseks ja töötamiseks Euroopas.

HARIDUS

- Koolide taristutesse, koolihoonete ehitamisse ja renoveerimisse suunatavate investeringute taseme säilitamine eesmärgiga parandada õpilaste õpitingimusi, et kaoks vajadus kooli vahetamise järele pärast esimest astet ja oleks võimalik vastu võtta kõik kooliealised lapsed, samuti kehalise kasvatuse jaoks vajaliku inventari uuendamiseks.
- Kvaliteetsete pedagoogiliste ja haridusprojektide väljatöötamise soodustamine Erasmus+ toel.
- Kariibi mere piirkonna Euroopa ülikooli loomine Euroopa esiletõstmiseks Antillidel ja Prantsuse Guajaanas ning tipptasemel uurimiskeskuse loomise edendamine, seda eeskätt kliimamuutuste mõjude vastu, bioloogilise mitmekesisuse ja eriti mangroovide säilitamiseks ja võitluseks Sargassumi vastu.
- Tõhusa keelepoliitika väljatöötamine mitmekeelsuse väärtustamisel, rakendades alates algkoolist keelevahetust iga piirkondliku alaga ja Euroopa suunas

DIGIPÖÖRE

- Ülikiire internetivõrgu arendamine, merealuste kaablite uuendamine ja satelliitide saatmine orbiidile.
- Tegevuskava määratlemine kvaliteetse võrgustiku pakkumiseks kõigile, kehtestades maksimaalhinna.



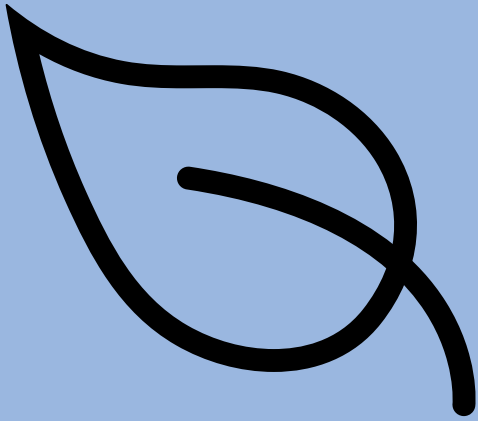

AI



Tänu sõnad!



democrats.eu

 facebook.democrats.eu

 twitter.democrats.eu

 instagram.democrats.eu

Koostatud Euroopa Parlamendi rahalisel toetusel. Väljendatud arvamused on ainult autorite seisukohad ega kajasta tingimata Euroopa Parlamendi seisukohta.